

IONIC  
CARE



# NÁVOD

KOMBINOVANÁ ČISTIČKA VZDUCHU S IONIZÁTOREM  
KOMBINOVANÁ ČISTIČKA VZDUCHU S IONIZÁTOROM

## IONIC-CARE TRITON X6



VIDEONÁVOD  
POUŽITÍ A PÉČE O PŘÍSTROJ

VERZE 230727

1

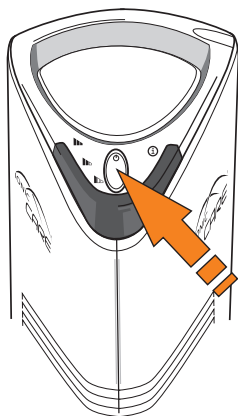

2

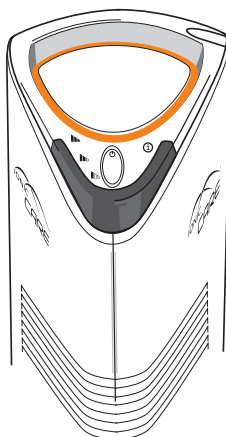

3



4

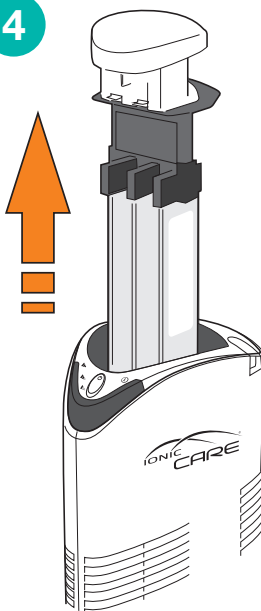

5

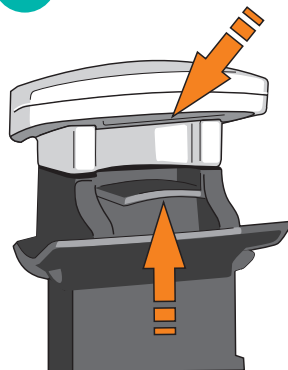

## ÚVOD (doba čtení návodu cca 10 minut)

Blahopřejeme vám ke koupi elektrostatické čističky vzduchu Ionic-CARE Triton X6 kombinované s ionizátorem. Výhodou elektrostatické koncepce čištění vzduchu je to, že přístroj při správné péči a údržbě můžete bezpečně a ekonomicky využívat po mnoho let, a to bez dalších investic spojených s čištěním vzduchu. Nemusíte například kupovat výměnné filtry. Integrovaná funkce ionizace vzduchu uvolňuje do prostoru záporně nabitě vzdušné ionty, čímž jednak výrazně zvyšuje účinnost elektrostatického čištění a navíc vzduch v místnosti činí dýchatelnější.

Tento návod k použití poukazuje na vlastnosti přístroje a popisuje jeho provoz včetně bezpečnostních upozornění, údržby a záruky. Nezapomeňte, prosím, na to, že **základní povinností kupujícího při koupi výrobku je důkladně se seznámit s návodem k použití**, záručními podmínkami a lhůtami, **aby nesprávnou manipulací s přístrojem nedošlo k jeho poškození** a následně i ke ztrátě záruky.

Zvláštní pozornost, prosím, věnujte kapitole „BEZPEČNOSTNÍ OPATŘENÍ“ **na str. 2**. Přestože se jedná o bezpečnostní opatření týkající se všech podobných elektrických zařízení, bývají často riskantně opomíjena. Doporučujeme, abyste uložili tento návod k použití včetně dokladu o koupi, který zároveň slouží jako záruční list, na bezpečném místě pro případné pozdější použití.

## OBSAH

Technické parametry.....	1
Bezpečnostní opatření.....	2
Důležitá upozornění před spuštěním.....	3
Popis přístroje.....	4
Spuštění.....	5
Čištění a údržba.....	5
Vyjmutí a vložení nerezového filtru.....	6
Čištění ionizačních drátků.....	6
Čištění vnějších povrchů.....	7
Řešení problémů.....	7
Otázky a odpovědi.....	8
Záruky.....	9
Kontakty.....	9

## TECHNICKÉ PARAMETRY

Příkon:	2–8W
Napájení:	220–240V/50 Hz
Produkce lehkých záporně nabitých iontů ve vzdálenosti 50 cm:	$4,2 \times 10^9 / \text{cm}^3$
Produkce lehkých záporně nabitých iontů ve vzdálenosti 250 cm:	$2,7 \times 10^9 / \text{cm}^3$
Minimální velikost místnosti při standardní výšce stropu (cca 250 cm):	min. 15 m <sup>2</sup>
Maximální plocha místnosti při standardní výšce stropu (cca 250 cm):	max. 75 m <sup>2</sup>
Váha přístroje:	3,1 kg
Protiprašná účinnost:	až 96 %*
Účinná plocha filtru:	1125 cm <sup>2</sup>
Hlučnost:	8–12 dB**
Produkce ozónu:	<0,025 ppm***

\*) Expertíza Státního zdravotního ústavu v Praze (Česká republika) SZÚ 3337/5 EX 151 278.

\*\*\*) Státní zkušební ústav, s. p. Protokol o zkoušce č. 39-15543/H

\*\*\*\*) Expertíza Státního zdravotního ústavu v Praze (Česká republika) EX6042956, expertíza EMPLA AG spol. s r.o. (Česká republika) č. 354/2021

Pozn.: Ozón je možné vnímat čichem již v koncentracích mnohem nižších, než je koncentrace měřitelná přístroji a tedy již hluboko pod stanoveným hygienickým limitem 0,05 ppm. Všechny protokoly jsou ke stažení na webových stránkách [www.ionic-care.cz](http://www.ionic-care.cz).

## BEZPEČNOSTNÍ OPATŘENÍ

Ještě před uvedením přístroje do provozu si z bezpečnostních důvodů pozorně přečtěte tento návod k použití. Osoby, které se neseznámí s tímto návodem, by neměly tento produkt uvádět do provozu. Je třeba mít na paměti, že Ionic-CARE Triton X6 je přístroj pracující s vysokým napětím a stejně jako např. elektrické teplovzdušné přímotopy jsou některé jeho části z důvodu ventilace vzduchu přístupné k zasunutí vodivých předmětů. Přístroj je z tohoto důvodu též nutno chránit před zakrytím průduchů, zabránit nadměrnému usazování prachu uvnitř přístroje a neumísťovat jej do blízkosti hořlavých předmětů.

- **Důležitá informace:**  
Bezpečnostní pokyny uvedené v tomto návodu by měly být dodržovány vždy při používání tohoto i jiných obdobných elektrických spotřebičů. Přechlením a dodržováním níže uvedených varování snížíte riziko úrazu elektrickým proudem nebo požáru.
- Používejte přístroj pouze tak, jak je popsáno v tomto návodu k použití.
- V zájmu snížení nebezpečí úrazu elektrickým proudem se nepokoušejte tento výrobek udržovat žádným jiným způsobem, než je uvedeno v části „ČIŠTĚNÍ A ÚDRŽBA“ na str. 5.
- Nepoužívejte přístroj v místnostech menších než 15 m<sup>2</sup> při výšce stropu 2,5 m (odpovídá 37,5 m<sup>3</sup>). Na přístroji zvolte výkon odpovídající velikosti místnosti, viz SPUŠTĚNÍ str. 5.
- Nepoužívejte přístroj venku.
- Nepoužívejte přístroj ve vlhkém prostředí (např. v koupelně), relativní vlhkost vzduchu by neměla překročit 60 %.
- Taktéž přístroj nepoužívejte poblíž krbů nebo v prostorách, kde se mohou vyskytovat hořlavé nebo vznětlivé materiály, hořlavý prach nebo výpary. Vzduch je ionizován mikroskopickým elektrickým jiskřením, které může hořlaviny snadno zapálit (stejně jako el. vrtačka, mixér či vysavač).
- Zamezte proniknutí vody, jiné kapaliny nebo hořlavého čisticího prostředku do přístroje.
- Zajistěte, aby přístroj pracoval na správném napětí a frekvenci napájení 220–240V/50Hz.
- Ke snížení nebezpečí úrazu elektrickým proudem má tento výrobek zástrčku s uzemněním, která má třetí uzemňovací konektor. Tuto zástrčku lze použít jen v kombinaci se zásuvkou, která má uzemnění. V případě atypické zásuvky kontaktujte servisní středisko, aby vám nainstalovalo správnou zásuvku. Žádným způsobem zástrčku neupravujte! V případě použití prodlužovacího kabelu použijte pouze kabel dle výše uvedených parametrů.
- Před vytažením ze zásuvky přístroj vždy vypněte tlačítkem (obr. č. 1).
- Před čištěním nerezového filtru přístroj vždy vypněte a vytáhněte zástrčku ze zásuvky.
- Vždy vypněte přístroj, pokud nebude používán.
- Nikdy se nedotýkejte žádným předmětem vnitřních částí, např. elektrod, ionizačních drátků, jiskřiště atd.
- **Jakýkoliv pokus o demontáž zařízení má za následek zánik záruky a může způsobit vážný úraz uživatele nebo závažné poškození přístroje.**
- Nepokládejte přírodní kabel přístroje do blízkosti tepelných zdrojů a nevedte jej přes ostré hrany.
- Nikdy neuvádějte přístroj do provozu, pokud jsou přírodní kabel, zástrčka nebo přímo přístroj poškozeny nebo vypadají poškozeně. Pouze servisní středisko je kvalifikováno k výměně poškozeného přírodního kabelu.
- Při odpojování z elektrické sítě uchopte zástrčku a vytáhněte ji ze zásuvky, nikdy netahejte za přírodní kabel.
- Při obsluze přístroje dávejte pozor, aby se do jeho otvorů nedostaly prsty, vlasy nebo jiné části těla, volné oblečení, šperky a jiné předměty.
- Nikdy se nedotýkejte přístroje nebo jeho zástrčky, pokud máte vlhké ruce.





- Čistička vzduchu je elektrické zařízení. Spotřebič mohou používat děti ve věku 8 let a starší a osoby se sníženými fyzickými, smyslovými nebo mentálními schopnostmi nebo s nedostatkem zkušeností a znalostí, pokud jsou pod dozorem dospělé osoby, nebo byly poučeny o používání spotřebiče bezpečným způsobem a rozumí případným nebezpečím. Čištění a údržbu prováděnou uživatelem nesmějí provádět bez dozoru. Děti si se spotřebičem nesmějí hrát.
- Nedotýkejte se nerezového filtru, dokud nevybijete zbytkové napětí (elektrostatický náboj) dotykem nerezového filtru o elektricky uzemněný objekt jako je např. kovové vodovodní potrubí, vodovodní baterie nebo radiátor. Elektrostatický náboj nahromaděný na kovovém povrchu nerezového filtru není životu nebezpečný, ale může způsobit nepříjemný pocit při vybití přes pokožku těla.
- Nerezový filtr byste měli pravidelně sledovat a čistit, aby nedošlo k enormnímu nahromadění prachu.
- Čistička vzduchu nenahrazuje řádné větrání, pravidelné vysávání prachu nebo použití digestoře či ventilátoru během vaření.
- Při kouření elektronických cigaret vzniká velké množství par propylenglykolu, které jsou elektricky vodivé. Tyto páry při zachycení čističkou vzduchu kondenzují na jejích vnitřních částech a způsobují svody vysokého napětí, které mohou vést až k poškození čističky. **Proto nedoporučujeme kouření elektronických cigaret v blízkosti přístroje.**

## DŮLEŽITÁ UPOZORNĚNÍ PŘED SPUŠTĚNÍM

**Čistička vzduchu může být v provozu 24 hodin denně při pokojové teplotě 10-40 °C a vlhkosti do 60 %.**

- Ionizátor zabudovaný v čističce vzduchu Ionic-CARE Triton X6 není ozonizátorem. Neobsahuje UV lampu, fotokatalyzátor (oxid titaničitý) ani plazmový generátor a neprodukuje ozón. Ionizátor svojí konstrukcí generuje výhradně lehké vzdušné ionty, tzv. anionty. Ty se v nejhodnější míře vyskytují v čisté přírodě a v uzavřeném domácím prostředí většinou chybí. Nedostatek lehkých vzdušných iontů v interiérech je jednou z příčin Syndromu nezdravých budov (Sick Building Syndrome). Ionizace vzduchu tak pomáhá zlepšit bilanci elektroiontového mikroklimatu a je považována za zdraví prospěšnou. A to i dle stanoviska Státního zdravotního ústavu – Praha z r. 2007. Součástí čističky vzduchu Ionic-CARE Triton X6 jsou i ionizační drátky. Ionizační drátky nejsou ionizátorem, nacházejí se v jiné části přístroje, účastní se procesu zachytávání nečistot a zajišťují velmi tichý a úsporný průchod filtrovaného vzduchu přístrojem. Z principu fungování elektrostatického čištění vzduchu dochází na povrchu ionizačních drátků k produkci velmi malého množství ozónu. INFORMACE: „Ozón je bezbarvý plyn, a pokud jeho koncentrace přesahuje hygienické normy, může být (zejména při dlouhodobé expozici) zdraví škodlivý.“ Během vývoje a modernizace čističky vzduchu Ionic-CARE Triton X6 na to bylo pamatováno! Použitím elektrod ze slitin vzácných kovů a precizním nastavením řídicí elektroniky bylo množství emitovaného ozónu sníženo na technologické minimum. Nízká úroveň ozónu je navíc průběžně testována v českých i zahraničních certifikovaných laboratořích. Výsledky testů jsou opakovaně v souladu s normami a vyhovují přísným hygienickým limitům. Přístroj má platné prohlášení o shodě a je schválený pro prodej v ČR, SK i ostatních státech EU (ke stažení zde [https://www.ionic-care.cz/stahuj/eu\\_prohlaseni\\_o\\_shode.pdf](https://www.ionic-care.cz/stahuj/eu_prohlaseni_o_shode.pdf)). Pokud je čistička vzduchu Ionic-CARE Triton X6 používána v souladu s Návodem k použití, a to zejména: **A)** nastavením správného výkonového stupně odpovídajícímu velikosti místnosti (viz str. 5), **B)** pravidelným čištěním ionizačních drátků vestavěným mechanismem – táhlem (viz str. 6), **C)** provozem v prostorách s odpovídající vlhkostí (viz str. 3) a je **D)** obsluhována poučenými a způsobilými osobami (viz str. 3), pak je přístroj zcela bezpečný.
- Při přechodu přístroje ze studeného prostředí do teplejšího je nutné nechat přístroj před spuštěním ustátnout na pokojovou teplotu (až 5 hodin), a to vybalený z přepravního obalu. Taktéž nepoužívejte



přístroj v místnosti s velkými změnami teploty. V opačném případě mohou na chladných částech zkonenzovat vodní páry a po zapojení přístroje může dojít vlivem zkratu k jeho poškození. **V případě poškození přístroje (mechanicky, zkratem či pádem) přístroj nezapojujte a kontaktujte servisní středisko, viz „KONTAKTY“ na str. 9.**

- Tento přístroj spadá do skupiny spotřebičů skupiny Y. Jestliže je napájecí kabel poškozen, musí být nahrazen servisním střediskem viz „KONTAKTY“ na str. 9.
- Umístěte zařízení na stabilní a suchý povrch ve vzdálenosti nejméně 0,5 metru od stěny, či předmětů, které by mohly bránit snadnému nasávání a cirkulaci vzduchu a také tak, aby nedocházelo k pádům přístroje (poletující závěsy a záclony, dveře, pohyb dětí, domácích zvířat apod.). Přístroj umístěte pokud možno co nejdále od hřejících radiátorů. Na čističku nic nepokládejte ani nevěš- te, nezakrývejte otvory, neopírejte se o ní a podobně.
- V případě volného pohybu zvířat hrozí převrnutí či pomočení (značkování teritoria močí) a po- škození až zkratu přístroje. Proto je vhodné umístění přístroje mimo jejich dosah.
- Bezprostředně před čističkou by neměl být umístěn žádný kovový předmět, který by zachycoval uvolněné záporné nabitě ionty. Docházelo by tím k jejich okamžitému vybití a zamezení žádané ionizace vzduchu.
- Neumísťujte přístroj ke zdrojům vlhka (zvlhčovače, odpařovače na radiátory, difuzéry apod.).
- Neumísťujte přístroj poblíž krbů, otevřených ohňů a ani krbů, které se aktuálně nepoužívají. Prach z komína spolu s elektricky vodivými sazemi mohou cirkulovat čističkou a následně se usadí na filtru přístroje, který je může uvolnit zpět do místnosti.
- Nedoporučujeme umístění přístroje nikde poblíž zapálených svíček, vonných svíček, petro- lejových, olejových či aroma lamp a podobně. Pokud zamýšlíte použít výše uvedené svíčky nebo lampy v blízkosti přístroje navzdory tomuto varování, zajistěte, aby knoty byly kratší než 6 mm. Sníží se tak produkce kouře a neviditelných elektricky vodivých sazí, které mohou elek- trostatický filtr překvapivě rychle zanést (i v řádu několika hodin) a ten je nemusí spolehlivě zachytit a udržet na povrchu - dále viz kapitola „ČIŠTĚNÍ A ÚDRŽBA“ na str. 5.

## POPIS PŘÍSTROJE

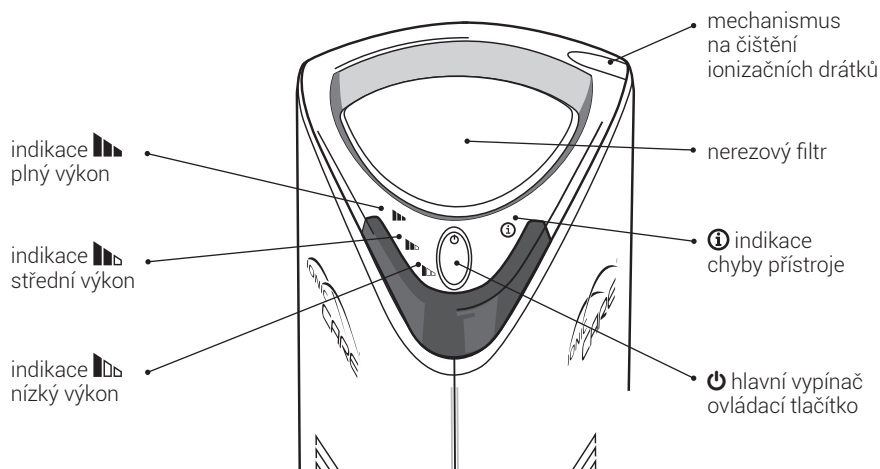





## SPUŠTĚNÍ

Umístěte přístroj tak, jak je popsáno v kapitole „DŮLEŽITÁ UPOZORNĚNÍ PŘED SPUŠTĚNÍM“ na str. 3.

Zapojte přístroj do elektrické sítě a stiskněte hlavní vypínač (**obr. č. 1**), tím uvedete přístroj do chodu. Čištění, ionizace a cirkulace vzduchu bude probíhat automaticky dle nastaveného výkonu.

Opakovaným stisknutím tlačítka hlavního vypínače zvolte požadované nastavení výkonu. LED indikátory budou svítit. Nastavení se cyklicky přepíná mezi jednotlivými výkony – plný výkon / střední výkon / nízký výkon / vypnuto.

Pro zjednodušení volby nastavení adekvátního výkonu čističky vzduchu Ionic-CARE používáme velikost podlahové plochy v metrech čtverečných (m<sup>2</sup>) při běžné výšce stropu 2,5 metru. Objem místnosti se také často uvádí v metrech krychlových (m<sup>3</sup>). Tento údaj je uveden v závorce.

Minimální velikost místnosti, kde může být přístroj na nízký výkon spuštěn, má tedy podlahovou plochu 15 m<sup>2</sup> při výšce stropu 2,5 metru, což odpovídá 37,5 m<sup>3</sup> vzduchu v místnosti.

**Nastavení (plný výkon)** používejte ve velkých místnostech od 51 do 75 m<sup>2</sup> (odpovídá 127,5–187,5 m<sup>3</sup>)\*. V tomto režimu je průměrný příkon 4,91 W, proces čištění + ionizace vzduchu probíhá neustále.

**Nastavení (střední výkon)** používejte ve středně velkých místnostech od 21 do 50 m<sup>2</sup> (odpovídá 52,5–125 m<sup>3</sup>)\*. V tomto režimu je průměrný příkon 3,03 W, cyklus sestává z 20 vteřin provozu (proces čištění + ionizace vzduchu) a 20 vteřin pauzy – v opakujících se intervalech.

**Nastavení (nízký výkon)** používejte v malých místnostech od 15 do 20 m<sup>2</sup> (odpovídá 37,5–50 m<sup>3</sup>)\*. V tomto režimu je průměrný příkon 1,96 W, cyklus sestává z 20 vteřin provozu (proces čištění + ionizace vzduchu) a 170 vteřin pauzy – v opakujících se intervalech.

**Dodržujte nastavení výkonu přístroje tak, aby odpovídalo velikosti čištěné místnosti!**

*Pozn.: Pokud je přístroj zapojený do zásuvky, odebírá i při vypnutém stavu elektrickou energii v množství cca 0,04 kWh/den. Proto doporučujeme čističku při dlouhodobé nepřítomnosti odpojit ze sítě.*

Indikace - rozsvícená červená kontrolka signalizuje jeden z následujících možných problémů:

- zakolísání napětí v el. síti - restartujte přístroj
- filtr je natolik znečištěný, že již není schopen zachytávat nečistoty - vyčistěte nerezový filtr - viz kapitola „ČIŠTĚNÍ A ÚDRŽBA“ na str. 5
- nadměrně znečištěné ionizační drátky - vyčistěte ionizační drátky - viz kapitola „ČIŠTĚNÍ A ÚDRŽBA“ na str. 5
- porucha, přístroj nepracuje korektně - kontaktujte servisní středisko (viz KONTAKTY na str. 9).

**POZOR! - Nečekejte, až se indikace (červená kontrolka) rozsvítí, abyste přístroj vyčistili. Provádějte čištění v pravidelných intervalech! Při běžném znečištění vzduchu obvykle za 4–7 dní.**

## ČIŠTĚNÍ A ÚDRŽBA (1-3)

Ke spolehlivému provozu potřebuje Ionic-CARE Triton X6 pravidelné čištění. Nečistoty jsou zachycovány zejména na povrchu elektrostatického nerezového filtru (sběrných plátch) (**obr. č. 2**), ale v menší míře i na nenápadnějších - hůře viditelných ionizačních drátkách, které jsou rovněž velmi důležitou součástí systému čištění vzduchu. **Jejich údržbu nelze podceňovat.** Se zvětšující se vrstvou nečistot účinnost čištění klesá, doporučujeme proto čistit přístroj v pravidelném intervalu, jedině tak zůstane zachována běžná funkčnost.

Interval čištění se může lišit vzhledem k prostředí, kde je přístroj používán. Obecně doporučovaný interval je každých 4-7 dní.



Použití čističky vzduchu v blízkosti svíček, vonných svíček, petrolejových či aroma lamp, otevřeného krbu apod. není doporučeno, a bude vyžadovat častější čištění nerezového filtru, přinejmenším po každém vystavení čističky tomuto prostředí, viz kapitola „DŮLEŽITÁ UPOZORNĚNÍ PŘED SPUŠTĚNÍM“. Otevřené ohně a knoty svíček mohou produkovat překvapivě velké množství elektricky vodivých sazí, které se na kovovém povrchu nerezového filtru nedrží stejnou silou jako běžné vzdušné nečistoty a filtry i ionizační drátky se zanášejí mnohem rychleji než obvykle. Pokud přístroj není v takovém prostředí často čištěn, může v krajním případě dojít k uvolnění sazí zpět do místnosti.

**POZOR!** Nezapomeňte vyčistit elektrostatický nerezový filtr a ionizační drátky každých 4–7 dní!

## 1) VYJMUTÍ A VLOŽENÍ NEREZOVÉHO FILTRU

Před čištěním přístroj vypněte a odpojte z elektrické sítě, nechte jej minutu vypnutý, aby došlo k vybití statické elektřiny. Filtr vyjmete tak, že tlakem vzhůru stisknete a podržíte zámek (ve spodní části rukojeti), viz **obr. č. 3** a následně jej kolmo vzhůru pozvolna vytáhnete z těla přístroje (**obr. č. 4**).

**POZOR!** Při vyjmutí nerezového filtru vkládejte prsty do míst naznačených na **obr. č. 5**, zde se nachází zámek, který je nutné stisknout!

Veškeré nečistoty zachycené na sběrných plátech nerezového filtru (podle druhu znečištění) otřete buď vlhkým, dobře vyždímaným hadříkem, vlhčeným ubrouskem, nebo omyjte pod tekoucí vodou se saponátem. Především v kuřáckém prostředí je vhodné umývat filtr saponátem a teplou vodou, abyste zabránili vytvoření izolační vrstvy z naneseného dehtu a celkovému snížení výkonu přístroje.

Vždy používejte jemný hadřík či houbičku s hladkým povrchem a nikdy NEPOUŽÍVEJTE abrazivní čisticí prostředky, drátěnky či hrubou stranu houbiček, aby nedošlo k poškrábání leštěného povrchu filtru! Pokud přesto povrch filtru poškrábete, jeho funkci při čištění a ionizaci tím nesnížíte. Poškrábání může nanejvýš znesnadňovat další čištění filtru, proto drátěnky, tekuté čisticí prášky, pasty, krémy, apod. nepoužívejte.

Jestliže jste filtr čistili pod tekoucí vodou, nechte ho vyschnout alespoň 8 hodin ve svislé poloze, aby uvnitř nerezových plátů nezůstala voda. Před vložením filtru zpět do přístroje se ještě ujistěte, že je důkladně vysušený. Je vysoce nežádoucí, aby se do přístroje dostalo sebemenší množství vody nebo jakékoli jiné tekutiny.

**POZOR!** Abyste předešli poškození přístroje, ujistěte se, že jsou sběrné pláty i plastové části nerezového filtru absolutně suché bez jakékoli vlhkosti!

Vložení filtru zpět do přístroje provedete jeho opatrným zasunutím kolmo do přístroje a zatlačením tak, aby došlo k zapadnutí (zacvaknutí) zámku proti nechtěnému vytažení **obr. č. 6**.

## 2) ČIŠTĚNÍ IONIZAČNÍCH DRÁTKŮ

Méně viditelné ionizační drátky jsou pro čisticí výkon přístroje stejně důležité jako nerezové pláty filtru. Pravidelným čištěním ionizačních drátků předejdete vytvoření nežádoucího povlaku snižujícího výkon přístroje. **Ionizační drátky je nutné čistit stejně často jako elektrostatický filtr po 4–7 dnech používání čističky.** K tomuto účelu je zde mechanismus - táhlo na jejich čištění **obr. č. 7**. Pro důkladnější odstranění nečistot slouží stírací keramické korálky navlečené na drátcích. Nečistoty zachycené na drátcích odstraní pohybem mechanismu nahoru a dolů po celé délce drátků. Tento pohyb je nutné provést 6–8x, aby bylo čištění dostatečně účinné. Ve velmi prašném nebo kuřáckém prostředí doporučujeme drátky čistit častěji nebo vícenásobným pohybem táhla 10–20x.

**POZOR!** Pamatujte na to, abyste vždy vrátili mechanismus (táhlo) na čištění ionizačních drátků **obr. č. 8** do jeho výchozí spodní polohy, jinak nebude možné čističku zapnout!













### 3) ČIŠTĚNÍ VNĚJŠÍCH POVRCHŮ

Během používání přístroje se mohou nečistoty usadit i na vnějším povrchu čističky, zejména pak na zadních i předních žebrových otvorech. K jejich odstranění použijte přiložený štěteček nebo vlhký hadřík **obr. č. 9**. Než začnete s čištěním, **ujistěte se, že je přístroj odpojen od elektrické sítě**. Čištění provádějte dle potřeby.

**POZOR! Nezapomínejte, že jakékoliv vniknutí tekutiny do přístroje je nežádoucí a může přístroj vážně poškodit!**

### ŘEŠENÍ PROBLÉMŮ

PROBLÉM	PŘÍČINA	ŘEŠENÍ
Indikace nastavení se nerozsvítí = žádná kontrolka nesvítí <b>obr. č. 10</b> 	Přístroj není zapojen v elektrické zásuvce	Zkontrolujte zástrčku, zda je zapojená do elektrické sítě
	Nebyl stisknut hlavní vypínač	Stiskněte hlavní vypínač <b>obr. č. 1</b> 
Svítil červená kontrolka indikující znečištění či poruchu přístroje <b>obr. č. 11</b> 	Na elektrostatickém filtru je příliš mnoho nahromaděného prachu	Vypněte a odpojte přístroj z elektrické sítě, vyčistěte jej dle kapitoly „ČIŠTĚNÍ A ÚDRŽBA“ (nerezový filtr + ionizační drátky) <b>obr. č. 3 4 5 7</b>  
	S nerezovým filtrem bylo pohnuto nebo byl náhle vyjmut za chodu	Vyjměte a znovu vložte nerezový filtr, stiskněte hlavní vypínač k restartování přístroje <b>obr. č. 1</b> 
	Zakolísání v elektrické síti, přístroj restartujte	K restartování přístroje stiskněte hlavní vypínač <b>obr. č. 1</b> 
	Červený indikátor svítí, je-li prasklý ionizační drátek, nebo se do přístroje dostal cizí předmět, zkontrolujte pohledem	Přístroj neuvádějte znovu do provozu a kontaktujte naše servisní středisko (viz „KONTAKTY“) <b>na str. 9</b>
PROBLÉM	PŘÍČINA	ŘEŠENÍ
Přístroj vydává nadměrný hluk - syčí, šumí, prská	Příliš mnoho nahromaděného prachu	Vypněte a odpojte přístroj z el. sítě, vyčistěte jej dle kapitoly „ČIŠTĚNÍ A ÚDRŽBA“ (nerezový filtr + ionizační drátky) <b>obr. č. 3 4 5 7</b>  
	Vnitřní části přístroje jsou vlhké	Vysušte řádně přístroj

Kontrolní dioda se nerozsvítí	Nerezový filtr není dostatečně zasunut do přístroje	Zajistěte, aby nerezový filtr <b>obr. č. 6</b> byl vložen v přístroji správně až na doraz 
	Mechanismus (táhl) <b>obr. č. 7</b> na čištění ionizačních drátků není dostatečně zasunutý	Zařídte, aby mechanismus na čištění ionizačních drátků <b>obr. č. 8</b> byl správně a až na doraz zasunut v přístroji 

## OTÁZKY A ODPOVĚDI

### • Jaké je nejvhodnější umístění čističky v místnosti?

Čistička by měla být umístěna tak, aby okolo ní byl volný prostor cca 50 cm kvůli správné cirkulaci vzduchu. Vyčištěný vzduch je vypouštěn přední částí přístroje, proto by měla být natočena stranou s ovládaním směrem do místnosti. Blízko před čističkou by neměl být umístěn žádný kovový předmět (např. radiátor), aby nedocházelo k okamžitému vybíjení uvolněných záporných iontů, které zvyšují účinnost elektrostatické filtrace a činí vzduch dýchatelnější.

### • Jak dlouho by měla být čistička puštěna?

Minimální doba, kterou čistička vzduchu Ionic-CARE Triton X6 potřebuje pro vyčištění jedné středně velké místnosti, jsou 3 hodiny. Efekt vyčištění prostoru pak přetrvává další 3 hodiny po vypnutí přístroje. Vzhledem ke svým parametrům (minimální spotřeba, bezhlučnost) je doporučeno používat čističku v nepřetržitém provozu, tedy 24 hodin denně, 7 dnů v týdnu. Dbejte na to, aby zvolený výkonový stupeň čističky odpovídal velikosti místnosti, kde je čistička používána.

### • Stačí do jednoho bytu jedna čistička?

Jeden přístroj můžete použít, pokud necháváte dveře mezi místnostmi otevřené a vzduch tak může volně cirkulovat a zároveň je velikost otevřeného prostoru do 75 m<sup>2</sup>. V případě, že nemáte místnosti v bytě propojené, je vhodné čističku umístit do místnosti, kde je přes den nejvíce osob a na noc ji např. přemístit do ložnice či dětského pokoje, nebo pořídit více přístrojů. Velkou výhodou elektrostatické bezventilátorové technologie čištění je tichost provozu přístroje. Proto se čističku nemusíte obávat použít i v místnostech, kde spíte. Maximální plocha, kterou dokáže vyčistit 1 čistička je 75 m<sup>2</sup> při běžné výšce stropu 2,5 metru.

### • Může být čistička umístěna v dosahu dětí a zvířat?

V případě, že budou mít k přístroji přístup děti, hrozí, že by jej mohly převrátit, prostrčit mezi žebry přístroje různé (i vodivé) předměty apod., čímž by mohly ohrozit sebe i správný chod čističky. U zvířat hrozí taktéž převrnutí či pomočení přístroje (značkování teritoria). Proto je vhodné umístění čističky z dosahu dětí i zvířat, např. na skříň či stolek. Děti, přiměřeně jejich věku, informujte o tom, že přístroj je elektrický spotřebič používající vysoké napětí a při nesprávném zacházení může být nebezpečný (viz kapitola „BEZPEČNOSTNÍ OPATŘENÍ“ na str. 2).

### • Jaká je životnost přístroje Ionic-CARE Triton X6?

Pokud se s přístrojem zachází v souladu s návodem k použití, je jeho životnost neomezená.

Kompletní „OTÁZKY A ODPOVĚDI“ naleznete na webu [www.ionic-care.cz/caste-dotazy](http://www.ionic-care.cz/caste-dotazy)

## ZÁRUKY

### Platná záruční doba je 24 měsíců a počíná dnem doručení (převzetí) zboží.

Záruka se vztahuje na vady materiálu nebo výrobní vady s výjimkami uvedenými níže a je podmíněna kompletností reklamovaného zboží a předložením daňového dokladu. Zároveň je třeba dodržet obchodní, reklamační a záruční podmínky uvedené v obchodních podmínkách na [www.ionic-care.cz](http://www.ionic-care.cz). Záruka se nevztahuje na závady vzniklé nesprávným použitím, na poškození, ke kterému došlo kvůli závadě v důsledku nedostatečného či chybného čištění a údržby tohoto výrobku a na závady způsobené mechanickým poškozením přístroje (např. pád výrobku). Kompletní záruční podmínky a lhůty jsou uvedeny na [www.ionic-care.cz](http://www.ionic-care.cz).

## KONTAKTY

### Prodejce, servisní středisko:

HÖGNER s.r.o.

Veveřkova 1343/1, 500 02 Hradec Králové, Česká republika

tel.: +420 498 500 604, +420 605 770 700, e-mail: [info@hogner.cz](mailto:info@hogner.cz), [reklamace@hogner.cz](mailto:reklamace@hogner.cz)

[www.hogner.cz](http://www.hogner.cz)

IČ: 27503542, DIČ: CZ27503542



[www.ionic-care.cz](http://www.ionic-care.cz)

Za obaly tohoto výrobku byl uhrazen poplatek za zajištění zpětného odběru a využití materiálu. Za výrobek byl zaplacen poplatek za zpětný odběr, zpracování a ekologicky šetrné odstranění elektrozařízení.



Uvedený symbol na výrobku nebo v průvodní dokumentaci znamená, že použité elektrické nebo elektronické výrobky nesmí být likvidovány společně s běžným komunálním odpadem. Řiďte se pravidly vaší země pro sběr elektrických a elektronických výrobků. Správnou likvidací pomůžete předejít negativním dopadům na životní prostředí a lidské zdraví.



## PROSTOR PRO VAŠE POZNÁMKY

---

.....

.....

.....

.....

.....

.....

.....

.....

.....

.....

.....

.....

.....

.....

.....

.....

.....

.....

.....

.....

.....

.....

## DĚKUJEME ZA VÁŠ NÁKUP.

---



## ÚVOD (čas čítania návodu cca 10 minút)

Blahoželáme vám ku kúpe elektrostatickej čističky vzduchu Ionic-CARE Triton X6 kombinovanej s ionizátorom. Výhodou elektrostatickej koncepcie čistenia vzduchu je to, že prístroj pri správnej starostlivosti a údržbe môžete bezpečne a ekonomicky využívať veľa rokov, a to bez ďalších investícií spojených s čistením vzduchu. Nemusíte napríklad kupovať výmenné filtre. Integrovaná funkcia ionizácie vzduchu uvoľňuje do priestoru záporne nabité vzdušné ióny, čím jednak výrazne zvyšuje účinnosť elektrostatického čistenia a jednak robí vzduch v miestnosti dýchatelnejším.

Tento návod na používanie poukazuje na vlastnosti prístroja a opisuje jeho prevádzku vrátane bezpečnostných upozornení, údržby a záruky. Nezabudnite, prosím, na to, že **základnou povinnosťou kupujúceho pri kúpe výrobku je dôkladne sa oboznámiť s návodom na používanie**, so záručnými podmienkami a lehotami, **aby sa nesprávnou manipuláciou prístroj nepoškodil**, čo by následne viedlo k strate záruky.

Osobitnú pozornosť venujte, prosím, kapitole BEZPEČNOSTNÉ OPATRENIA na str. 12. Napriek tomu, že ide o bezpečnostné opatrenia, ktoré sa týkajú všetkých podobných elektrických zariadení, často sa riskantne zanedbávajú. Odporúčame, aby ste si tento návod na používanie vrátane dokladu o kúpe, ktorý zároveň slúži ako záručný list, uložili na bezpečnom mieste pre prípadné neskoršie použitie.

## OBSAH

Technické parametre.....	11
Bezpečnostné opatrenia .....	12
Dôležité upozornenia pred spustením .....	13
Opis prístroja.....	14
Spustenie .....	15
Čistenie a údržba.....	15
Vybratie a vloženie filtra z nehrdzavejúcej ocele.....	16
Čistenie ionizačných drôtikov .....	16
Čistenie vonkajších povrchov .....	17
Riešenie problémov .....	17
Otázky a odpovede.....	18
Záruky .....	19
Kontakty .....	19

## TECHNICKÉ PARAMETRE

Príkon:	2–8W
Napájanie:	220 – 240 V/50 Hz
Produkcia ľahkých záporne nabitých iónov vo vzdialenosti 50 cm:	$4,2 \times 10^9 / \text{cm}^3$
Produkcia ľahkých záporne nabitých iónov vo vzdialenosti 250 cm:	$2,7 \times 10^2 / \text{cm}^3$
Minimálna plocha miestnosti pri štandardnej výške stropa (cca 250 cm):	min. 15 m <sup>2</sup>
Maximálna plocha miestnosti pri štandardnej výške stropu (cca 250 cm):	max. 75 m <sup>2</sup>
Hmotnosť prístroja:	3,1 kg
Protiprašná účinnosť:	až 96 %*
Účinná plocha filtra:	1125 cm <sup>2</sup>
Hlučnosť: max.	8 – 12 dB**
Produkcia ozónu:	< 0,025 ppm***

\* Expertíza Štátneho zdravotného ústavu v Prahe (Česká republika) SZÚ 3337/5 EX 151 278.

\*\* Štátny skúšobný ústav, s. p. (Česká republika) Protokol o skúške č. 39-15543/H

\*\*\* Expertíza Štátneho zdravotného ústavu v Prahe (Česká republika) EX6042956, expertíza EMPLA AG spol. s r.o. (Česká republika) č. 354/2021

Pozn.: Ozón je možné vnímať čuchom už v oveľa nižších koncentráciách, než je koncentrácia merateľná prístrojmi, a teda už hlboko pod stanoveným hygienickým limitom 0,05 ppm. Všetky protokoly sú dostupné na stiahnutie na webových stránkach [www.ionic-care.sk](http://www.ionic-care.sk).

## BEZPEČNOSTNÉ OPATRENIA

Ešte pred uvedením prístroja do prevádzky si z bezpečnostných dôvodov pozorne prečítajte tento návod na používanie. Osoby, ktoré sa neoboznámia s týmto návodom, by nemali tento výrobok uvádzať do prevádzky. Treba mať na pamäti, že Ionic-CARE Triton X6 je prístroj pracujúci s vysokým napätím a rovnako ako napr. elektrické teplovzdušné priamovýhrevné telesá sú niektoré jeho časti z dôvodu ventilácie vzduchu prístupné na zasunutie vodivých predmetov. Preto treba prístroj chrániť aj pred zakrytím prieduchov, je potrebné zabrániť nadmernému usádzaniu prachu vnútri prístroja a neumiestňovať ho do blízkosti horľavých predmetov.

### • Dôležitá informácia:

**Bezpečnostné pokyny uvedené v tomto návode by sa mali dodržiavať vždy pri používaní tohto spotrebiča aj iných obdobných elektrických spotrebičov. Prečítaním a dodržiavaním nižšie uvedených varovaní znížite riziko úrazu elektrickým prúdom alebo požiaru.**

- Používajte prístroj iba takým spôsobom, ako je opísané v tomto návode na používanie.
- Nepoužívajte prístroj v miestnostiach menších ako 15 m<sup>2</sup> pri výške stropu 2,5 m (zodpovedá 37,5 m<sup>3</sup>). Na prístroji zvolte výkon zodpovedajúci veľkosti miestnosti, viď SPUSTENIE **str. 15**
- S cieľom znížiť nebezpečenstvo úrazu elektrickým prúdom sa nepokúšajte tento výrobok udržiavať žiadnym iným spôsobom, než je uvedené v časti ČISTENIE A ÚDRŽBA **na str. 15**
- Nepoužívajte prístroj vonku.
- Nepoužívajte prístroj vo vlhkom prostredí (napr. v kúpeľni), relatívna vlhkosť vzduchu by nemala prekročiť 60 %.
- Prístroj nepoužívajte ani v blízkosti kozubov či v priestoroch, kde sa môžu vyskytovať horľavé alebo zápalné materiály, horľavý prach alebo výpary. Vzduch sa ionizuje mikroskopickým elektrickým iskrením, ktoré môže horľaviny ľahko zapáliť (tak ako el. vítačka, mixér alebo vysávač).
- Zamedzte preniknutiu vody, inej kvapaliny alebo horľavého čistiaceho prostriedku do prístroja.
- Zabezpečte, aby prístroj pracoval so správnym napätím a frekvenciou napájania 220 V – 240 V/50 Hz.
- Aby sa znížilo nebezpečenstvo úrazu elektrickým prúdom, tento výrobok má zástrčku s uzemnením, ktorá má tretí uzemňovací konektor. Túto zástrčku možno použiť len v kombinácii so zásuvkou, ktorá má uzemnenie. V prípade atypickej zásuvky sa obráťte na servisné stredisko, aby vám nainštalovalo správnu zásuvku. Zástrčku nijako neupravujte! V prípade použitia predĺžovacieho kábla použite len kábel podľa vyššie uvedených parametrov.
- Pred vytiahnutím zo zásuvky prístroj vždy vypnite tlačidlom **(obr. č. 1)**.
- Pred čistením filtra z nehrdzavejúcej ocele prístroj vždy vypnite a vytiahnite zástrčku zo zásuvky.
- Prístroj vypnite vždy, keď sa nebude používať.
- Nikdy sa nedotýkajte žiadnym predmetom vnútorných častí, napr. elektród, ionizačných drôtikov, iskriška atď.
- **Akýkoľvek pokus o demontáž zariadenia vedie k zániku záruky a môže spôsobiť vážny úraz používateľa alebo závažné poškodenie prístroja.**
- Prívodný kábel prístroja neumiestňujte do blízkosti tepelných zdrojov a nevedte ho cez ostré hrany.
- Nikdy neuvádzajte prístroj do prevádzky, ak sú prívodný kábel, zástrčka alebo priamo prístroj poškodené alebo vyzerajú poškodené. Len servisné stredisko je kvalifikované na výmenu poškodeného prívodného kábla.
- Pri odpájaní z elektrickej siete uchopte zástrčku a vytiahnite ju zo zásuvky, nikdy nefahajte za prívodný kábel.
- Pri obsluhu prístroja dávajte pozor, aby sa do jeho otvorov nedostali prsty, vlasy ani iné časti tela, voľné oblečenie, šperky a iné predmety.
- Nikdy sa nedotýkajte prístroja ani jeho zástrčky, keď máte vlhké ruky.





- Čistička vzduchu je elektrické zariadenie. Spotrebič môžu používať deti vo veku od 8 rokov a osoby so zníženými fyzickými, zmyslovými alebo mentálnymi schopnosťami alebo s nedostatkom skúseností a znalostí, ak sú pod dozorom dospelé osoby, alebo boli poučené o používaní spotrebiča bezpečným spôsobom a rozumejú prípadným nebezpečenstvám. Čistenie a údržbu zverenú používateľovi nesmú vykonávať bez dozoru. Deti sa so spotrebičom nesmú hrať.
- Nedotýkajte sa filtra z nehrdzavejúcej ocele, kým nevybijete zvyškové napätie (elektrostatický náboj) dotykom filtra z nehrdzavejúcej ocele o elektricky uzemnený objekt, ako je napr. kovové vodovodné potrubie, vodovodná batéria alebo radiátor. Elektrostatický náboj nahromadený na kovovom povrchu filtra z nehrdzavejúcej ocele nie je životu nebezpečný, ale môže spôsobiť nepríjemný pocit pri vybití cez pokožku tela.
- Filter z nehrdzavejúcej ocele by ste mali pravidelne sledovať a čistiť, aby sa na ňom enormne nenahromadil prach.
- Čistička vzduchu nenahrádza riadne vetranie, pravidelné vysávanie prachu ani používanie digestora alebo ventilátora počas varenia.
- Pri fajčení elektronických cigariet vzniká veľké množstvo pár propylénglykolu, ktoré sú elektricky vodivé. Tieto pary pri zachytení čističkou vzduchu kondenzujú na jej vnútorných častiach a spôsobujú zvody vysokého napätia, ktoré môžu viesť až k poškodeniu čističky. **Preto neodporúčame fajčenie elektronických cigariet v blízkosti prístroja.**

## DÔLEŽITÉ UPOZORNENIA PRED SPUSTENÍM

**Čistička vzduchu môže byť v prevádzke 24 hodín denne pri izbovej teplote 10 °C – 40 °C a vlhkosti do 60 %.**

- Ionizátor zabudovaný v čističke vzduchu Ionic-CARE Triton X6 nie je ozonizátorom. Neobsahuje UV lampu, fotokatalyzátor (oxid titaničitý) ani plazmový generátor a neprodukuje ozón. Ionizátor svojou konštrukciou generuje výhradne ľahké vzdušné ióny, tzv. anióny. Tie sa v najväčšej miere vyskytujú v čistej prírode a v uzavretom domácom prostredí väčšinou chýbajú. Nedostatok ľahkých vzdušných iónov v interiéroch je jednou z príčin Syndrómu nezdravých budov (Sick Building Syndrome). Ionizácia vzduchu tak pomáha zlepšiť bilanciáciu elektroiontovej mikroklímy a je považovaná za zdraviu prospešnú. A to aj podľa stanoviska Štátneho zdravotného ústavu – Praha z r. 2007. Súčasťou čističky vzduchu Ionic-CARE Triton X6 sú aj ionizačné drôtky. Ionizačné drôtky nie sú ionizátorom, nachádzajú sa v inej časti prístroja, zúčastňujú sa procesu zachytávania nečistôt a zaisťujú veľmi tichý a energeticky úsporný priechod filtrovaného vzduchu prístrojom. Z princípu fungovania elektrostatického čistenia vzduchu dochádza na povrchu ionizačných drôtikov k produkcii veľmi malého množstva ozónu. **INFORMÁCIA:** „Ozón je bezfarebný plyn, a pokiaľ jeho koncentrácia presahuje hygienické normy, môže byť (najmä pri dlhodobej expozícii) zdraviu škodlivý.“ Počas vývoja a modernizácie čističky vzduchu Ionic-CARE Triton X6 na to bolo pamätané! Použitím elektród zo zliatin vzácnych kovov a precíznym nastavením ríadiacej elektroniky bolo množstvo emitovaného ozónu znížené na technologické mini-mum. Nízka úroveň ozónu je navyše priebežne testovaná v českých aj zahraničných certifikovaných laboratóriách. Výsledky testov sú opakovane v súlade s normami a vyhovujú prísny hygienickým limitom. Prístroj má platné vyhlásenie o zhode a je schválený pre predaj v ČR, SK aj ostatných štátoch EÚ (ke stažení zde [https://www.ionic-care.cz/stahuj/eu\\_prohlaseeni\\_o\\_shode.pdf](https://www.ionic-care.cz/stahuj/eu_prohlaseeni_o_shode.pdf)). Pokiaľ je čistička vzduchu Ionic-CARE Triton X6 používaná v súlade s Návodom na použitie, a to najmä: **A)** nastavením správneho výkonového stupňa zodpovedajúceho veľkosti miestnosti (viď str. 15), **B)** pravidelným čistením ionizačných drôtikov vstavaným mechanizmom – tiahlom (viď str. 16), **C)** prevádzkou v priestoroch so zodpovedajúcou vlhkosťou (viď str. 13) a je **D)** obsluhovaná poučenými a spôsobilými osobami (viď str. 13), potom je prístroj úplne bezpečný.
- Pri prechode prístroja z chladného prostredia do teplejšieho je nutné nechať prístroj pred spustením ustáliť na izbovú teplotu (až 5 hodín), a to vybalený z prepravného obalu. Prístroj nepoužívajte

ani v miestnosti s veľkými teplotnými zmenami. V opačnom prípade môžu na chladných častiach kondenzovať vodné pary a po zapojení sa prístroj môže vplyvom skratu poškodiť. **V prípade poškodenia (mechanicky, skratom alebo pádom) prístroj nezapájajte a skontaktujte sa so servisným strediskom, pozri KONTAKTY na str. 19.**

- Tento prístroj patrí medzi spotrebiče skupiny Y. Ak je napájací kábel poškodený, musí ho nahradiť servisné stredisko, pozri KONTAKTY na str. 19.
- Zariadenie umiestnite na stabilný a suchý povrch vo vzdialenosti najmenej 0,5 metra od steny alebo predmetov, ktoré by mohli zabráňovať ľahkému nasávaniu a cirkulácii vzduchu, a tiež tak, aby prístroj nepadal (poletujúce závesy a záclony, dvere, pohyb detí, domácich zvierat a pod.). Prístroj umiestnite čo najďalej od radiátorov, ktoré hrejú. Na čističku nič nekladte ani nevešajte, nezakrývajte otvory, neopierajte sa o ňu a podobne.
- V prípade voľného pohybu zvierat hrozí prevrhnutie alebo pomočenie (značkovanie teritória močom) a poškodenie až skrat prístroja. Prístroj je preto vhodné umiestniť mimo ich dosahu.
- Bezprostredne pred čističkou by nemal byť umiestnený žiadny kovový predmet, ktorý by zachytával uvoľnené záporne nabité ióny. Okamžite by sa vybíjali, čo by znemožňovalo požadovanú ionizáciu vzduchu.
- Zariadenie neumiestňujte v blízkosti zdrojov vlhkosti (zvlhčovače, výparníky radiátorov, difuzéry atď.).
- Prístroj neumiestňujte v blízkosti kozubov, otvorených ohňov a ani kozubov, ktoré sa aktuálne nepoužívajú. Prach z komína spolu s elektricky vodivými sadzami môžu cirkulovať čističkou a následne sa usadia na filtri prístroja, ktorý ich môže uvoľniť späť do miestnosti.
- Prístroj neodporúčame umiestniť v blízkosti zapálených sviečok, vonných sviečok, petrolejových, olejových ani aromatických lúčok a podobne. Ak plánujete použiť uvedené sviečky alebo lampy napriek tomuto varovaniu v blízkosti prístroja, zabezpečte, aby boli knôty kratšie ako 6 mm. Zníži sa tým produkcia dymu a neviditeľných elektricky vodivých sadzí, ktoré môžu elektrostatický filter prevapujúco rýchlo zaniest (aj v priebehu niekoľkých hodín), a ten ich nemusí spoľahlivo zachytiť a udržať na povrchu – ďalej pozri kapitolu ČISTENIE A UDRŽBA na str.15.

## OPIS PRÍSTROJA

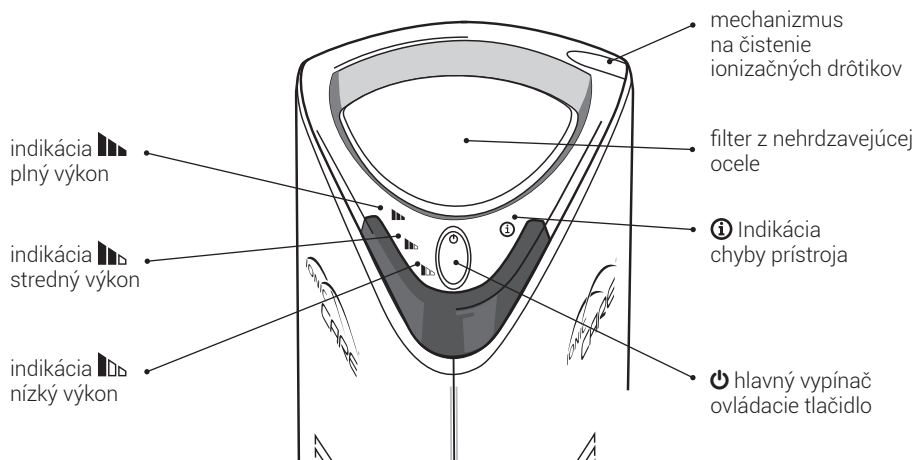



## SPUSTENIE

Prístroj umiestnite tak, ako je opísané v kapitole DÔLEŽITÉ UPOZORNENIA PRED SPUSTENÍM **na str. 13**. Zapojte prístroj do elektrickej siete a stlačte hlavný vypínač (**obr. č. 1**), tým uvediete prístroj do chodu. Čistenie, ionizácia a cirkulácia vzduchu budú prebiehať automaticky podľa nastaveného výkonu.



Opakovaným stlačením tlačidla hlavného vypínača zvolíte požadované nastavenie výkonu. LED indikátory budú svietiť. Nastavenie sa cyklicky prepína medzi jednotlivými výkonmi - plný výkon / stredný výkon / nízky výkon / vypnuté.

Na zjednodušenie voľby nastavenia adekvátneho výkonu čističky vzduchu Ionic-CARE používame veľkosť podlahovej plochy v metroch štvorcových (m<sup>2</sup>) pri bežnej výške stropu 2,5 metra. Objem miestnosti sa tiež často uvádza v metroch kubických (m<sup>3</sup>). Tento údaj je uvedený v zátvorke.

Minimálna veľkosť miestnosti, kde môže byť prístroj na nízky výkon spustený, má teda podlahovú plochu 15 m<sup>2</sup> pri výške stropu 2,5 metra, čo zodpovedá 37,5 m<sup>3</sup> vzduchu v miestnosti.

Nastavenie (plný výkon) používajte vo veľkých miestnostiach od 51 do 75 m<sup>2</sup> (zodpovedá 127,5–187,5 m<sup>3</sup>)\*. V tomto režime je priemerný príkon 4,91 W, proces čistenia + ionizácia vzduchu prebieha neustále.

Nastavenie (stredný výkon) používajte v stredne veľkých miestnostiach od 21 do 50 m<sup>2</sup> (zodpovedá 52,5–125 m<sup>3</sup>)\*. V tomto režime je priemerný príkon 3,03 W, cyklus pozostáva z 20 sekúnd prevádzky (proces čistenia + ionizácia vzduchu) a 20 sekúnd pauzy – v opakujúcich sa intervaloch.

Nastavenie (nízky výkon) používajte v malých miestnostiach od 15 do 20 m<sup>2</sup> (zodpovedá 37,5–50 m<sup>3</sup>)\*. V tomto režime je priemerný príkon 1,96 W, cyklus pozostáva z 20 sekúnd prevádzky (proces čistenia + ionizácia vzduchu) a 170 sekúnd pauzy – v opakujúcich sa intervaloch.

### Dodržujte nastavenie výkonu prístroja tak, aby zodpovedalo veľkosti čistenej miestnosti!

*Pozn.: Ak je prístroj zapojený do zásuvky, odoberá aj pri vypnutom stave elektrickú energiu v množstve cca 0,080 kWh/deň. Preto odporúčame čističku pri dlhodobej neprítomnosti odpájať zo siete.*

Indikácia – rozsvietená červená kontrolka signalizuje jeden z nasledujúcich možných problémov:

- zakolísanie napätia v el. sieti – reštartujte prístroj
- filter je natolko znečistený, že už nie je schopný zachytávať nečistoty – vyčistite filter z nehrdzavejúcej ocele – pozri kapitolu ČISTENIE A ÚDRŽBA **na str. 15**
- nadmerne znečistené ionizačné drôtky – vyčistite ionizačné drôtky – pozri kapitolu ČISTENIE A ÚDRŽBA **na str. 15**
- porucha, prístroj nepracuje správne – obráťte sa na servisné stredisko (pozri KONTAKTY **na str. 19**).

**POZOR!** - Nečakajte, kým sa indikácia (červená kontrolka) rozsvieti, aby ste prístroj vyčistili. Čistite ho v pravidelných intervaloch! Pri bežnom znečistení vzduchu obvyčajne raz za 4–7 dní.

## ČISTENIE A ÚDRŽBA (1-3)

Na spoľahlivú prevádzku potrebuje Ionic-CARE Triton X6 pravidelné čistenie. Nečistoty sa zachytávajú predovšetkým na povrchu elektrostatického filtra z nehrdzavejúcej ocele (zberných plátov) (**obr. č. 2**), ale v menšej miere aj na nenápadnejších – horšie viditeľných – ionizačných drôtkoch, ktoré sú tiež veľmi dôležitou súčasťou systému čistenia vzduchu. Ich údržbu nemožno podceňovať. So zväčšujúcou sa vrstvou nečistôt účinnosť čistenia klesá, prístroj preto odporúčame čistiť v pravidelnom intervale, iba tak sa zachová bežná funkčnosť.

Interval čistenia sa môže líšiť podľa prostredia, kde sa prístroj používa. Všeobecne odporúčaný interval je každých 4 – 7 dní.



Používanie čističky vzduchu v blízkosti sviečok, vonných sviečok, petrolejových alebo aromatických lúčok, otvoreného kozuba a pod. sa neodporúča a bude si vyžadovať častejšie čistenie filtra z nehrdzavejúcej ocele, minimálne po každom vystavení čističky tomuto prostrediu, pozri kapitolu DÔLEŽITÉ UPOZORNENIA PRED SPUSTENÍM. Otvorené ohne a knôty sviečok môžu produkovať prekvapivo veľké množstvo elektricky vodivých sadzí, ktoré sa na kovovom povrchu filtra z nehrdzavejúcej ocele nedržia rovnakou silou ako bežné nečistoty zo vzduchu, a filter aj ionizačné drôtičky sa zanášajú oveľa rýchlejšie ako obyčajne. Ak sa prístroj v takomto prostredí často nečistí, môžu sa v krajnom prípade uvoľniť sadze späť do miestnosti.

**POZOR! Nezabudnite vyčistiť elektrostatický filter z nehrdzavejúcej ocele a ionizačné drôtičky každých 4–7 dní!**

## 1) VYBRATIE A VLOŽENIE FILTRA Z NEHRDZAVEJÚCEJ OCELE

Pred čistením prístroj vypnite a odpojte z elektrickej siete, nechajte ho minútu vypnutý, aby sa vybila statická elektrina. Filter vyberiete tak, že tlakom nahor stlačíte a podržíte zámok (v spodnej časti držadla), pozri obr. č. 3 a následne ho kolmo nahor pozvoľna vytiahnete z tela prístroja (obr. č. 4).

**POZOR! Pri vybratí filtra z nehrdzavejúcej ocele vkladajte prsty do miest naznačených na obr. č. 5 tu sa nachádza zámok, ktorý treba stlačiť!**

Všetky nečistoty zachytené na zberných plátoch filtra z nehrdzavejúcej ocele (podľa druhu znečistenia) utrite buď vlhkou, poriadne vyžmýkanou handričkou, navlhčeným obrúskom, alebo ich umyte pod tečúcou vodou so saponátom. Predovšetkým v prostredí, kde sa fajčí, je vhodné umývať filter saponátom a teplou vodou, aby ste zabránili vytvoreniu izolačnej vrstvy z nanoseného dechtu a celkovému zníženiu výkonu prístroja.

Vždy používajte jemnú handričku alebo špongiu s hladkým povrchom a nikdy NEPOUŽÍVAJTE abrazívne čistiace prostriedky, drôtenky ani hrubú stranu špongií, aby ste nepoškriabali leštený povrch filtra! Ak napriek tomu povrch filtra poškrábete, jeho funkciu pri čistení a ionizácii tým neznížite. Poškriabanie môže nanajvýš komplikovať ďalšie čistenie filtra, preto drôtenky, tekuté čistiace prášky, pasty, krémy a pod. nepoužívajte.

Ak ste filter čistili pod tečúcou vodou, nechajte ho schnúť aspoň 8 hodín vo zvislej polohe, aby vnútri plátov z nehrdzavejúcej ocele nezostala voda. Pred vložением filtra späť do prístroja sa ešte ubezpečte, že je dôkladne vysušený. Je vysoko nežiaduce, aby sa do prístroja dostalo akékoľvek množstvo vody alebo akejkoľvek inej tekutiny.

**POZOR! Aby ste predišli poškodeniu prístroja, ubezpečte sa, že zberné pláty aj plastové časti filtra z nehrdzavejúcej ocele sú absolútne suché, bez akejkoľvek vlhkosti!**

Filter vložte späť do prístroja tak, že ho opatrne zasuniete kolmo do prístroja a zatlačíte ho, aby zapadol (zacvakol) zámok proti neúmyselnému vytiahnutiu, obr. č. 6

## 2) ČISTENIE IONIZAČNÝCH DRÔTIKOV

Menej viditeľné ionizačné drôtičky sú pre čistiaci výkon prístroja rovnako dôležité ako pláty filtra z nehrdzavejúcej ocele. Pravidelným čistením ionizačných drôtičok zabránite vytvoreniu nežiaduceho povlaku znižujúceho výkon prístroja. **Ionizačné drôtičky je nutné čistiť rovnako často ako elektrostatický filter po 4–7 dňoch používania čističky.** Na ich čistenie slúži mechanizmus – ťahadlo, obr. č. 7. Na dôkladnejšie odstránenie nečistôt slúžia stieracie keramické koráliky navlečené na drôtičkoch. Nečistoty zachytené na drôtičkoch odstránite pohybom mechanizmu nahor a nadol po celej dĺžke drôtičok. Tento pohyb je nutné urobiť 6–8x, aby bolo čistenie dostatočne účinné. Vo veľmi prašnom alebo fajčiarskom prostredí odporúčame drôtičky čistiť častejšie alebo viacnásobným pohybom ťahadla 10–20x.

**POZOR! Pamätajte na to, aby ste vždy vrátili mechanizmus (ťahadlo) na čistenie ionizačných drôtičok, obr. č. 8, do jeho východiskovej spodnej polohy, inak nebude možné čističku zapnúť!**









### 3) ČISTENIE VONKAJŠÍCH POVRCHOV







Počas používania prístroja sa môžu nečistoty usadiť aj na vonkajšom povrchu čističky, najmä na zadných a predných rebrovitých otvoroch. Na ich odstránenie použite priložený štetček alebo vlhkú handričku, **obr. č. 9**. Kým začnete s čistením, **ubezpečte sa, že prístroj je odpojený od elektrickej siete**. Čistite ho podľa potreby.

**POZOR! Nezabúdajte, že akékoľvek vniknutie tekutiny do prístroja je nežiaduce a môže prístroj vážne poškodiť!**

### RIEŠENIE PROBLÉMOV

PROBLÉM	PRÍČINA	RIEŠENIE
Indikácia nastavenia sa nerozsvieti = žiadna kontrolka nesvieti, <b>obr. č. 10</b> 	Prístroj nie je zapojený v elektrickej zásuvke	Skontrolujte zástrčku, či je zapojená do elektrickej siete
	Nebol stlačený hlavný vypínač	Stlačte hlavný vypínač, <b>obr. č. 1</b> 
Sviety červená kontrolka indikujúca znečistenie alebo poruchu prístroja, <b>obr. č. 11</b> 	Na elektrostatickom filtri je príliš veľa nahromadeného prachu	Vypnite a odpojte prístroj z elektrickej siete, vyčistite ho podľa kapitoly ČISTENIE A ÚDRŽBA (filter z nehrdzavejúcej ocele + ionizačné drôtky), <b>obr. č. 3 4 5 7</b>  
	S filtrom z nehrdzavejúcej ocele sa pohlo, alebo sa za chodu náhle vybral	Vyberte a znovu vložte filter z nehrdzavejúcej ocele, stlačte hlavný vypínač na reštartovanie prístroja, <b>obr. č. 1</b> 
	Zakolísanie v el. sieti, prístroj reštartujte	Na reštartovanie prístroja stlačte hlavný vypínač, <b>obr. č. 1</b> 
	Červený indikátor svieti, ak je prasknutý ionizačný drôtik, alebo sa do prístroja dostal cudzí predmet, skontrolujte pohľadom	Prístroj neuvádzajte znovu do prevádzky a obráťte sa na naše servisné stredisko (pozri KONTAKTY), <b>na str. 19</b>

PROBLÉM	PRÍČINA	RIEŠENIE
Prístroj vydáva nadmerný hluk – syčí, šumí, prská	Priveľa nahromadeného prachu	Vypnite a odpojte prístroj z el. siete, vyčistite ho podľa kapitoly ČISTENIE A ÚDRŽBA (filter z nehrdzavejúcej ocele + ionizačné drôtky), <b>obr. č. 3 4 5 7</b> 
	Vnútorne časti prístroja sú vlhké	Prístroj poriadne vysušte
Kontrolná dióda sa nerozsvieti	Filter z nehrdzavejúcej ocele nie je dostatočne zasunutý v prístroji	Zabezpečte správne vloženie filtra z nehrdzavejúcej ocele, <b>obr. č. 7</b> 
	Mechanizmus (ťahadlo), <b>obr. č. 6</b>  , na čistenie ionizačných drôtkov nie je dostatočne zasunutý	Zaistite správne zasunutie mechanizmu na čistenie ionizačných drôtkov, <b>obr. č. 8</b> ,  v prístroji až na doraz

## OTÁZKY A ODPOVEDE

### • Aké je najvhodnejšie umiestnenie čističky v miestnosti?

Čistička by mala byť umiestnená tak, aby bol okolo nej voľný priestor cca 50 cm pre správnu cirkuláciu vzduchu. Vyčistený vzduch sa vypúšťa prednou časťou prístroja, preto by mala byť natočená stranou s ovládaním do miestnosti. V blízkosti prednej strany čističky by nemal byť umiestnený žiadny kovový predmet (napr. radiátor), aby nedochádzalo k okamžitému vybíjaniu uvoľnených záporných iónov, ktoré zvyšujú účinnosť elektrostatickej filtrácie a robia vzduch dýchatelnejším.

### • Ako dlho by mala byť čistička spustená?

Minimálny čas, ktorý potrebuje čistička vzduchu Ionic-CARE Triton X6 na vyčistenie jednej stredne veľkej miestnosti, sú 3 hodiny. Účinok vyčistenia priestoru pretrváva ešte ďalšie 3 hodiny po vypnutí prístroja. Vzhľadom na jej parametre (minimálna spotreba, bezhlučnosť) sa odporúča používať čističku v nepretržitej prevádzke, teda 24 hodín denne, 7 dní v týždni. Dbajte na to, aby zvolený výkonnostný stupeň čističky zodpovedal veľkosti miestnosti, kde sa čistička používa.

### • Stačí do jedného bytu jedna čistička?

Jeden prístroj môžete použiť, ak nechávate dvere medzi miestnosťami otvorené, a vzduch tak môže voľne cirkulovať a zároveň je veľkosť otvoreného priestoru do 75 m<sup>2</sup>. V prípade, že nemáte miestnosti v byte prepojené, čističku je vhodné umiestniť do miestnosti, kde je cez deň najviac osôb, a na noc ju napríklad premiestniť do spálne či detskej izby, alebo si zaobstarajte viac prístrojov. Veľkou výhodou elektrostatickej bezventilátorovej technológie čistenia je tichosť prevádzky prístroja. Preto sa nemusíte obávať používania čističky ani v miestnostiach, v ktorých spíte. Maximálna plocha, ktorú dokáže vyčistiť 1 čistička, je 75 m<sup>2</sup> pri bežnej výške stropu 2,5 metra.

### • Možno čističku umiestniť v dosahu detí a zvierat?

V prípade, že k prístroju budú mať prístup deti, hrozí, že by ho mohli prevrútiť, prestrčiť cez rebrá prístroja rôzne (aj vodivé) predmety a pod., čím by mohli ohroziť seba aj správnu funkciu čističky. Pri zvieratách navyše hrozí prevrhnutie alebo pomočenie prístroja (značkovanie teritória). Čističku je





preto umiestniť mimo dosahu detí aj zvierat, napr. na skriňu alebo stolík. Deti informujte primerane ich veku o tom, že prístroj je elektrický spotrebič využívajúci vysoké napätie a môže byť pri nesprávnom zaobchádzaní nebezpečný (pozri kapitolu BEZPEČNOSTNÉ OPATRENIA na str. 12).

- **Aká je životnosť prístroja Ionic-CARE Triton X6?**

Ak sa s prístrojom zaobchádza v súlade s návodom na používanie, jeho životnosť je neobmedzená.

Kompletné OTÁZKY A ODPOVEDE nájdete na webovej stránke [www.ionic-care.sk/caste-dotazy](http://www.ionic-care.sk/caste-dotazy)

## ZÁRUKY

**Platná záručná lehota je 24 mesiacov a začína plynúť dňom doručenia (prevzatia) tovaru.**

Záruka sa vzťahuje na chyby materiálu alebo výrobné chyby s nižšie uvedenými výnimkami a je podmienená kompletnosťou reklamovaného tovaru a predložením daňového dokladu. Zároveň je potrebné dodržať obchodné, reklamačné a záručné podmienky uvedené v obchodných podmienkach na [www.ionic-care.sk](http://www.ionic-care.sk). Záruka sa nevzťahuje na poruchy spôsobené nesprávnym používaním, na poškodenie spôsobené poruchou v dôsledku nedostatočného alebo nesprávneho čistenia a údržby tohto výrobku, ani na poruchy spôsobené mechanickým poškodením prístroja (napr. pád výrobku). Kompletné záručné podmienky a lehoty sú uvedené na [www.ionic-care.sk](http://www.ionic-care.sk).

## KONTAKTY

**Predajca, servisné stredisko:**

HÖGNER s.r.o.

Veverkova 1343/1, 500 02 Hradec Králové, Česká republika

tel.: +420 498 500 604, +420 605 770 700, e-mail: [info@hogner.cz](mailto:info@hogner.cz), [reklamace@hogner.cz](mailto:reklamace@hogner.cz)

[www.hogner.cz](http://www.hogner.cz)

IČ: 27503542, DIČ: CZ27503542



[www.ionic-care.sk](http://www.ionic-care.sk)

Za obaly tohto výrobku bol uhradený poplatok za zaistenie spätného odberu a využitia materiálu. Za výrobok bol zaplatený poplatok za spätný odber, spracovanie a ekologické odstránenie elektrického zariadenia.



**Reclay Systems**

**envidom**



Uvedený symbol na výrobku alebo v sprievodnej dokumentácii znamená, že použité elektrické alebo elektronické výrobky sa nesmú likvidovať spolu s bežným komunálnym odpadom. Riadte sa pravidlami vašej krajiny, ktoré upravujú zber elektrických a elektronických výrobkov. Správnou likvidáciou pomôžete zabrániť negatívnym vplyvom na životné prostredie a ľudské zdravie.





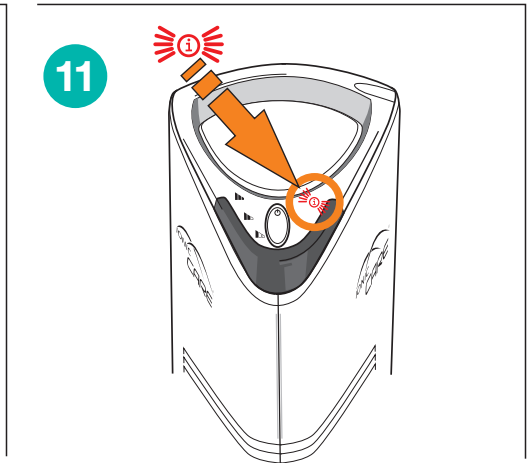
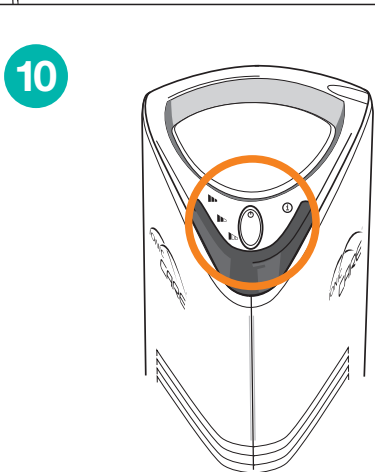
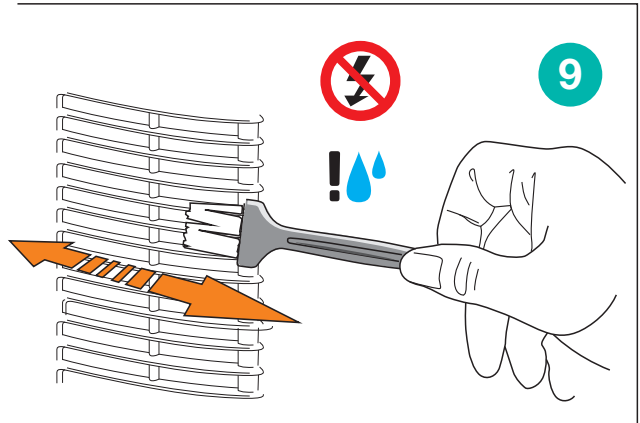
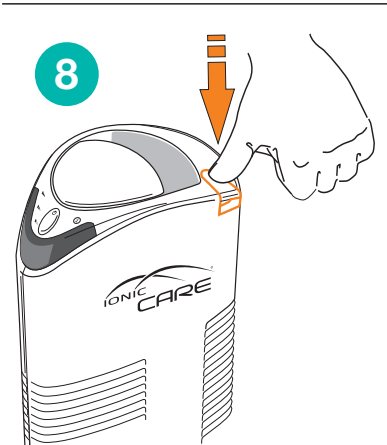
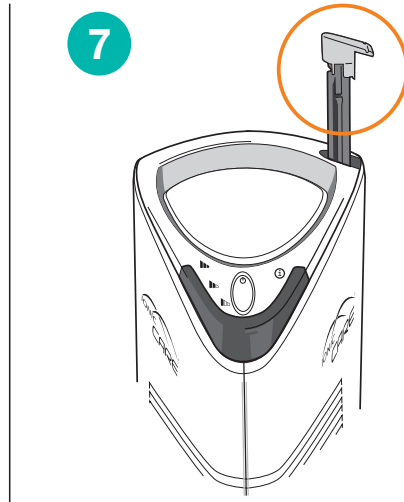

IONIC-CARE TRITON X6



# Chraňte své zdraví...



- zlepšíte dýchání
- odstraníte alergeny a prach
- ničíte viry a bakterie
- zlepšíte koncentraci a paměť
- zlepšíte pracovní výkonnost
- zkvalitníte spánek
- zmírníte depresivní stavy
- podpoříte růst rostlin

nízká  
spotřeba  
**2-8W**

protiprašná  
účinnost  
**96 %**

max. plocha  
místnosti  
**75 m<sup>2</sup>**

nonstop  
provoz  
**24/7**

tichý  
provoz (dB)  
**8-12**

doživotní  
filtr  
**∞**



[www.ionic-care.cz](http://www.ionic-care.cz)  
[www.ionic-care.sk](http://www.ionic-care.sk)

8x VÍTEŽ ANKETY PRODUKT ROKU v letech 2015-2022 v kategorii čističky a zvlhčovače vzduchu na Heureka.cz

Čističky vzduchu Ionic-CARE obdržely v letech 2021, 2022 a 2023 ocenění Czech Superbrands, které získávají nejvýznamnější značky na trhu.