

# UNI-T®



**UTi 720E/ UTi 730E**

**Cámara termográfica infrarroja**

**Professional Manual de usuario**

## Prefacio

Estimado usuario:

¡Hola! Gracias por comprar la nueva cámara termográfica infrarroja de la serie E de UNI-TREND,lea atentamente este manual antes de usarlo para usar este producto correctamente, especialmente la parte sobre "Precauciones de seguridad".

Se recomienda que guarde este manual en un lugar seguro si ha leído el manual completo,junto con los accesorios de la cámara termográfica o en un lugar donde pueda consultarlo en cualquier momento para consultar en el proceso de uso futuro.

## Garantía limitada y responsabilidad limitada

La empresa garantiza que este producto está libre de defectos de material y proceso durante un año a partir de la fecha de compra. Esta garantía no se aplica a los daños causados por accidente, negligencia, mal uso, alteración, contaminación y operación o manejo anormal. Los distribuidores no tienen derecho a dar ninguna otra garantía en nombre de la empresa. Comuníquese con su centro de servicio autorizado más cercano para obtener información sobre la autorización de devolución del producto si necesita servicio de garantía durante el período de garantía;Luego envíe el producto al centro de servicio con una descripción del problema del producto.

Esta garantía es la única compensación que puede obtener. Además, la empresa no ofrece ninguna garantía expresa o implícita, como la garantía implícita de idoneidad para un propósito particular. Al mismo tiempo, la empresa no será responsable de ningún daño o pérdida especial, indirecta, incidental o consecuente por cualquier motivo o especulación,dado que algunos estados o países no permiten limitaciones en garantías implícitas y daños incidentales o consecuentes,por lo tanto, es posible que las limitaciones y disposiciones de responsabilidad anteriores no se apliquen a usted.

## Catálogo

1. Índice de rendimiento .....	4
2. Estructura .....	6
3. Descripción de visualización .....	7
4. Encendido y apagado .....	7
5. Descripción del menú de configuración.....	8
6. Herramienta marcador.....	8
7. Modo de imagen.....	9
8. Cambio de paleta .....	9
9. Herramienta de medición de temperatura.....	10
10. Herramienta de barra de color.....	11
11. Navegación y edición de fotos .....	11
12. Zoom digital & Ajuste de relación de fusión .....	12
13. Configuración del sistema .....	13
13.1 Modo de cámara .....	13
13.2 Unidad.....	13
13.3 Parámetro .....	14
13.4 Alarma.....	15
13.5 CÓDIGO QR .....	15
13.6 Idioma .....	16
13.7 Fecha y Hora.....	16
13.8 Wi-Fi.....	17
13.9 Modo USB .....	17
13.10 Brillo .....	17
13.11 Apagado automático.....	18
13.12 Restablecimiento de fábrica.....	18
13.13 Formatear.....	18
13.14 Sobre .....	19
14. Tarjeta SD .....	19
15. Mantenimiento .....	20
16. Aviso de seguridad .....	20
17. Declaración de cumplimiento de FCC .....	20
18. Tabla de emisividad común.....	20

## 1. Índice de rendimiento

### UTi720E:

Modelo	Baja temperatura (-20°C~ 150°C) Alta temperatura (0°C~ 550°C (Cambio manual))
Píxeles de imágenes térmicas	256*192 ( 49152 )
IFOV	3.8mrad
Distancia focal de lente	3.2mm
Sensibilidad	<50mK @25°C
Frecuencias de cuadro	<25Hz
Precisión	-10°C~550°C, Temperatura normal 25°C, ±2°C/±2% tomar el valor mayor
Rango de medición de temperatura	- 20°C ~ 550°C (-4°F~1022°F)

### UTi730E:

Modelo	Ganancia automática
Píxeles de imágenes térmicas	320*240 ( 76800 )
IFOV	3mrad
Distancia focal de lente	4.0mm
Sensibilidad	<65mK @25°C
Frecuencias de cuadro	9Hz
Precisión	-10°C~400°C, Temperatura normal 25°C, ±2°C/±2% tomar el valor mayor
Rango de medición de temperatura	-40°C~400°C (-40°F~752°F)

### UTi720E/UTi730E:

Sensor	Óxido de vanadio no refrigerado
Resolución de visualización	640*480
Emisividad	0.95 ( Predeterminado ) 0.01~ 1.00
Píxeles de luz visibles	2 millones
Tamaño de píxel de imágenes térmicas	12µm
Paleta	Hierro, Arcoíris, Negro caliente, Blanco caliente, Rojo caliente, Lava, Arcoíris de alto contraste
Ancho de banda espectral infrarrojo	8~14µm
Ángulo del campo de visión	HFOV 56°
Modo de enfoque	Enfoque libre

Zoom digital	2x,4x
Análisis de temperatura	5 puntos, 3 rectángulos, 3 círculos, 1 línea (No más de 6 en total)
Herramienta de barra de color	Isotérmico automático, Isotérmico proporcional, Isotérmico descendente, Isotérmico ascendente, Isotérmico de intervalo, Isotérmico manual
Visualización de medida de temperatura	Temperatura del punto central, Seguimiento de temperatura alta/baja
Unidad de medida de temperatura	°C (Predeterminado)、°F、K
Alarma de temperatura alta y baja	Sí (Alarma de iluminación LED, Alarma de animación LCD)
Modo de imagen	Imágenes térmicas, Luz visible, Fusión, PIP
Modo de captura de imagen	Fotografía, Fotografía automática
Formato de guardado de imagen	JPG
Navegación por imágenes	Análisis de temperatura, Cambio de paleta, Observación
Escaneo de código QR	Sí
Comunicación USB	Type-C USB (Carga, imagen en vivo y almacenamiento en disco U)
WIFI	Sí
Proyección de pantalla de PC	Sí
Software de análisis de PC	Sí (Imagen en vivo, descarga y análisis de fotos)
APP móvil	Sí (Descarga y análisis de fotos)
Iluminación LED	Sí
Idioma	Inglés/Francés/Alemán/Español/Ruso
Certificación	CE FCC UKCA ROHS
Temperatura de funcionamiento	0°C ~ 50°C (32°F ~ 122°F)
Temperatura de almacenamiento	-10°C ~ 60°C (14°F ~ 140°F)
Humedad de funcionamiento	10%~95%RH (Sin condensación)
Batería	5200mAh (Paquete de batería desmontable)
Apagado automático	Sí
Tiempo de uso	Más de 3h
Tiempo de carga	Menos de 4h
Voltaje/corriente de carga	5V/1.5A 9V/1A 12V/1A (Solo compatible con el cabezal de carga USB estándar por debajo de QC2.0)
Almacenamiento de imágenes	Tarjeta micro SD Soporte máximo 32G
Clasificación del IP	IP54 ( IEC 60529:1989+A1:1999+A2:2013 )
Caída	2 m

## 2. Estructura

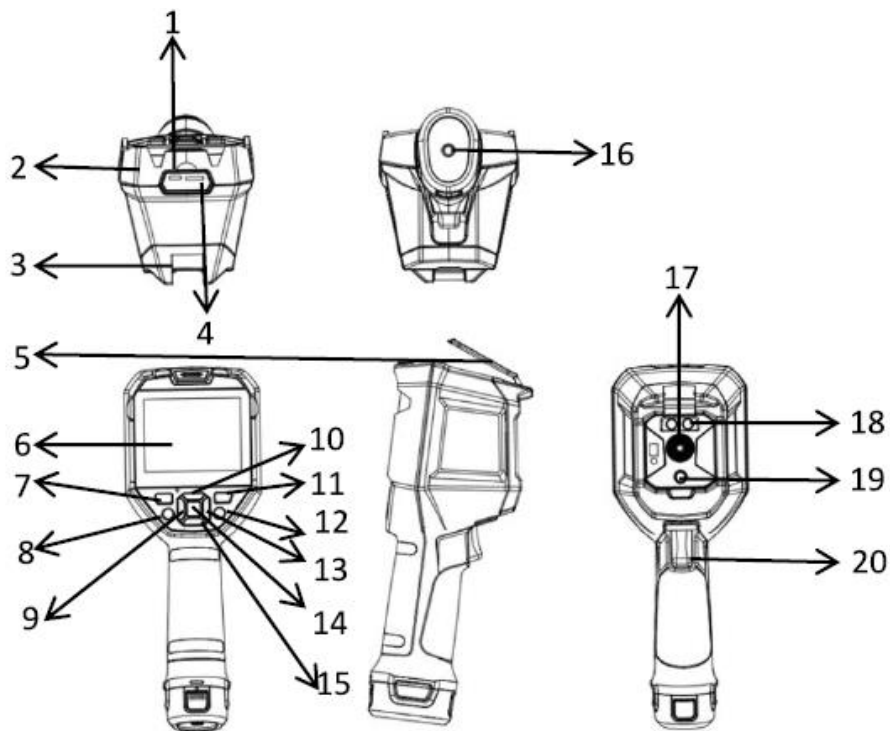

ítem	Descripción	ítem	Descripción
1	Interfaz de USB Type-C	11	Tecla de navegación de fotos
2	Cáscara superior	12	Tecla de retorno
3	Cáscara inferior	13	Tecla de derecha
4	Ranura de tarjeta SD	14	Tecla de SET
5	Cubierta de protección de interfaz	15	Tecla de abajo
6	LCD	16	Agujero del tornillo de fijación del soporte
7	Tecla de encendido	17	Ventana de imagen térmica infrarroja
8	Tecla de iluminación	18	Lámpara de iluminación
9	Tecla de izquierda	19	Ventana de cámara de luz visible
10	Tecla de arriba	20	Botón de disparo fotográfico

### 3. Descripción de visualización

- Resolución de pantalla: 640 × 480

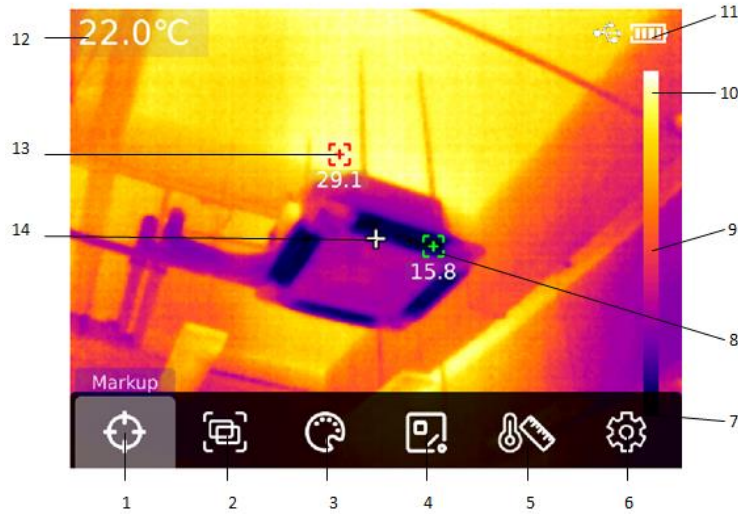

ítem	Descripción	ítem	Descripción
1	Herramienta marcador	8	Seguimiento automático del punto mínimo
2	Modo de imagen	9	Barra de temperatura de color
3	Cambio de paleta	10	Límite superior del rango de paleta
4	Herramienta de medición de temperatura	11	Electricidad
5	Herramienta de barra de color	12	Temperatura del punto central de medición de temperatura
6	Configuración del sistema	13	Seguimiento automático del punto máximo
7	Límite inferior del rango de paleta	14	Punto central de medición de temperatura

### 4. Encendido y apagado

Mantenga presionada la "Tecla de encendido" durante 5 segundos para encender la cámara termográfica(Debe encenderse durante 30 minutos antes de que se pueda realizar la medición de temperatura después de que se acaba de encender o no se ha utilizado durante mucho tiempo o el entorno de medición ha cambiado); Mantenga presionada la "Tecla de encendido" durante 5 segundos para apagar la cámara termográfica.Aparece un mensaje que indica que la energía es demasiado baja cuando la cámara termográfica está en modo de bajo consumo,en este momento, la cámara termográfica debe apagarse para recargar la energía; La cámara termográfica se apaga automáticamente cuando la cámara termográfica ha estado en modo de bajo consumo.



## 5. Descripción del menú de configuración

### Opciones de configuración del menú principal



Página principal de cámara termográfica

1. Presione la "Tecla de SET" en la página principal para abrir el menú principal
2. Presione la "Tecla de Izquierda/Derecha" para seleccionar el submenú
3. Presione la " Tecla de SET " para confirmar y entrar en el submenú correspondiente
4. Presione la "Tecla de Izquierda/Derecha" para seleccionar los elementos de configuración del submenú
5. Presione la " Tecla de SET " para seleccionar la configuración
6. Presione la "Tecla de retorno" para volver al nivel anterior y guardar la configuración
7. Presione la "Tecla de retorno" de nuevo para volver a la página principal de imágenes térmicas

Menú principal:



Submenú:

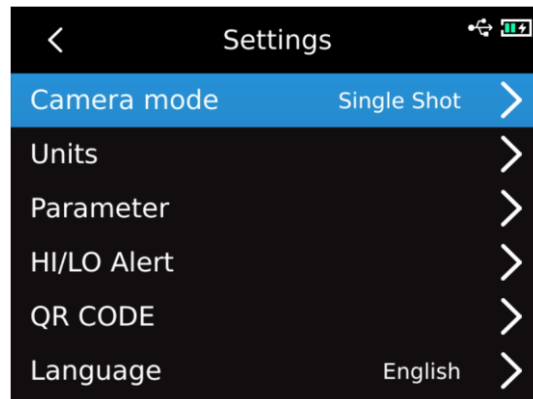

## 6. Herramienta marcador

Si necesita usar el punto central/seguimiento de temperatura alta y baja/función de visualización de valor de temperatura, presione la "Tecla de SET" para mostrar las opciones del menú principal, seleccione la "Herramienta marcador" con la Tecla de Izquierda/Derecha y luego presione la "Tecla de SET" para ingresar a la opción del submenú de la herramienta marcador, y presione la " Tecla de Izquierda/Derecha" para seleccionar. ( Por ejemplo: presione la "Tecla de SET" para seleccionar "Punto central", significa que el cursor del punto central está encendido cuando aparece la cruz, presione la "Tecla de SET" de nuevo, la cruz desaparece, lo que indica que la función del cursor del punto central está apagado ).



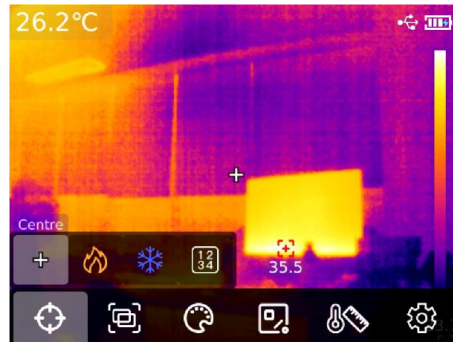

## 7. Modo de imagen

Presione la "Tecla de SET" para que aparezcan las opciones del menú principal, seleccione "Modo de imagen" a través de la "Tecla de Izquierda/Derecha", luego presione la "Tecla de SET" para ingresar a la opción del submenú del modo de imagen y seleccione a través de la "Tecla de Izquierda/Derecha", por ejemplo: presione la "Tecla de SET" para seleccionar "Imagen térmica" y la imagen cambiará al modo de imagen térmica. (De los cuales: la relación de fusión se puede ajustar con la "Tecla de Izquierda/Derecha" en el modo de fusión y la distancia de fusión se puede ajustar con la "Tecla de Arriba/Abajo"; Puede elegir mover o estirar a través de la "Tecla de Izquierda/Derecha" para cambiar la posición y el tamaño de PIP en el modo de PIP; presione la "Tecla de SET" para seleccionar "Código QR", puede ingresar manualmente el código QR o escanear el código para obtener el código QR, seleccione "Cancelar" para volver a la página principal).

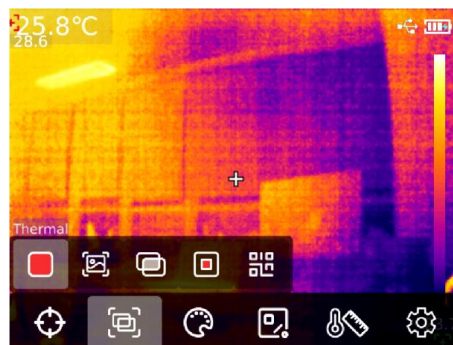

## 8. Cambio de paleta

Presione la "Tecla de SET" para que aparezcan las opciones del menú principal, seleccione "Cambio de paleta" a través de la "Tecla de Izquierda/Derecha" y use la "Tecla de Izquierda/Derecha" para seleccionar la paleta de colores deseada, hay siete paletas de colores disponibles: blanco caliente, rojo caliente, hierro, negro caliente, arcoíris de alto contraste, lava y arcoíris.

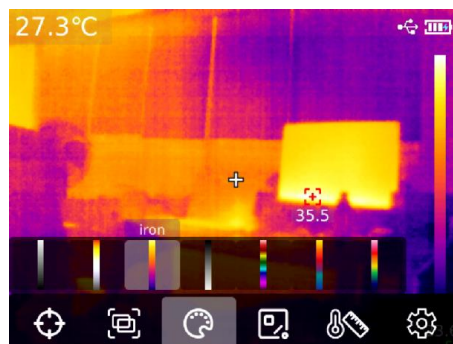

## 9. Herramienta de medición de temperatura

Presione la "Tecla de SET" para surgir las opciones del menú principal, seleccione "Herramienta de medición de temperatura" con la "Tecla de Izquierda/Derecha" y seleccione el tipo de objeto de análisis deseado con la "Tecla de Izquierda/Derecha" (presione la "Tecla de SET" para agregar , incluida la medición de temperatura de punto, la medición de temperatura de línea, rectángulo, círculo) y seleccionar objetivo (Esta función solo está disponible cuando se ha agregado el objeto de análisis a la página principal), borrar todo y herramientas preestablecidas.

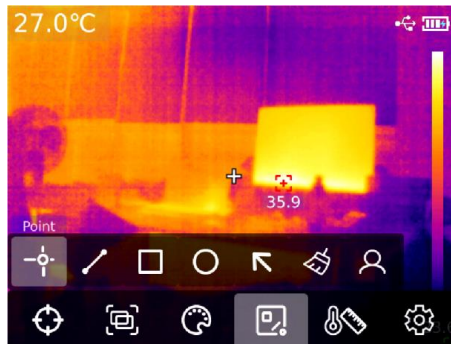

Presione la "Tecla de SET" para agregar objetos de análisis de medición de temperatura de punto, línea, rectángulo, círculo, la barra de submenú de "Seleccionar objetivo" aparecerá automáticamente, a través de la "Tecla de Izquierda/Derecha" para seleccionar las funciones requeridas, incluida la selección, el movimiento, el estiramiento (el objeto de análisis de medición de temperatura de punto no se puede estirar) y la comparación (el objeto de análisis de medición de temperatura de punto solo se puede comparar con el objeto de análisis de medición de temperatura de punto, y la información de comparación correspondiente se mostrará en el lado derecho después de la comparación), eliminar (solo se puede eliminar el objeto de análisis de medición de temperatura seleccionado actualmente). La información de temperatura correspondiente se mostrará a la izquierda después de agregar el objeto de análisis de medición de temperatura; el gráfico de cambio de curva de temperatura del área de línea se mostrará en la esquina inferior izquierda cuando se seleccione el objeto de análisis de medición de temperatura de línea.

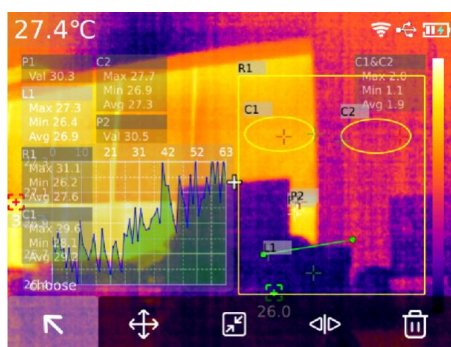

Borrará todos los objetos de análisis de medición de temperatura en la página actual después de presionar la "Tecla de SET" para seleccionar la función de borrar todo; Presione la "Tecla de SET" para seleccionar la herramienta preestablecida cuando haya un objeto de análisis de medición de temperatura en la página principal y aparecerá un cuadro emergente de "Guardar herramienta", el objeto de análisis actual se guardará si selecciona Confirmar y la herramienta preestablecida se podrá usar directamente la próxima vez. Presione la "Tecla de SET" para seleccionar la herramienta preestablecida si no hay el objeto de análisis de medición de temperatura en la página principal, y aparecerá un cuadro emergente de "Herramienta de lectura", seleccione Confirmar para agregar la última herramienta preestablecida guardada a la página

principal.

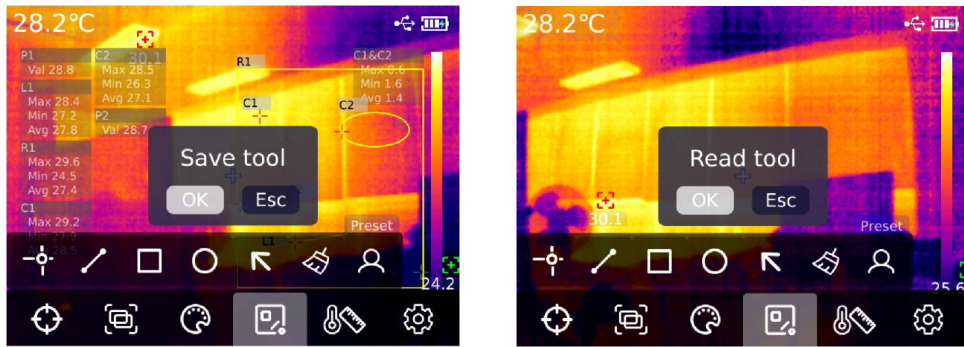

Nota: Se puede agregar un máximo de 5 objetos de análisis de medición de temperatura de punto, solo se puede agregar 1 objeto de análisis de medición de temperatura de línea, se puede agregar un máximo de 3 objetos de análisis de medición de temperatura rectangulares y circulares, y el número total de análisis de medición de temperatura agregados los objetos no pueden exceder de 6, no se agregarán objetos de análisis y aparecerá el mensaje "Excediendo el número de herramientas" cuando se exceda este número.

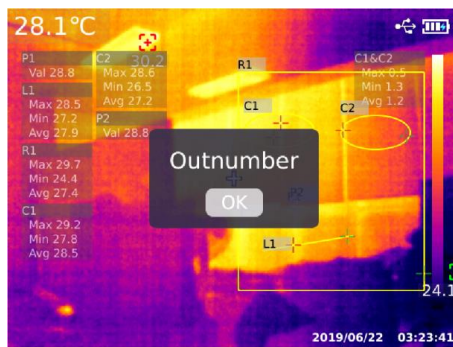

## 10. Herramienta de barra de color

Presione la "Tecla de SET" para surgir las opciones del menú principal, seleccione "Herramienta de barra de color" a través de la "Tecla de Izquierda/Derecha" y seleccione la herramienta de barra de color deseada a través de la "Tecla de Izquierda/Derecha", hay seis modos para elegir, que incluyen isotérmico automático, isotérmico proporcional, isotérmico descendente, Isotérmico ascendente, isotérmico de intervalo y isotérmico manual.

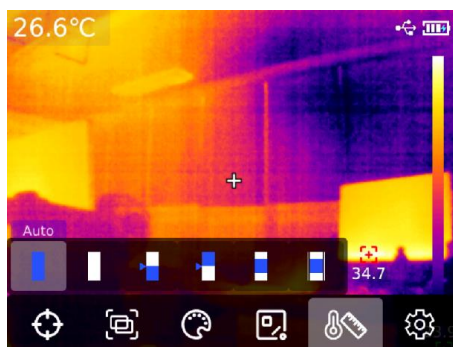

## 11. Navegación y edición de fotos

Presione la "Tecla de navegación de fotos" para ingresar a la exploración multimedia en la página principal. Presione la "Tecla de Arriba/Abajo" para seleccionar todas las fotos/vídeos u otras carpetas y presione la "Tecla de SET" para ingresar. Presione la "Tecla de Arriba/Abajo/Izquierda/Derecha" para seleccionar la imagen que desea ver, a través de la "Tecla de SET" para ver la imagen y la "Tecla de Izquierda/Derecha" para

cambiar de imagen.

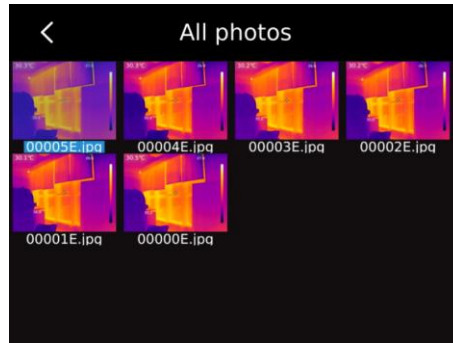

Presione la "Tecla de SET" para mostrar el submenú de la interfaz de imagen, presione la "Tecla de Izquierda/Derecha" para seleccionar la información de la foto (UTi720E puede verificar el tiempo de disparo, el tiempo de modificación, la emisividad, la resolución infrarroja, la temperatura ambiente, la humedad, la distancia de reflexión, el código QR, las observaciones y otra información de la imagen, UTi730E puede verificar el tiempo de disparo, el tiempo de modificación, la emisividad, la resolución de infrarrojos, el código QR, las observaciones y otra información de la imagen), modificar las observaciones (puede verlos en el mensaje de la foto después de agregar observaciones), edición de estado (puede editar la edición secundaria original de funciones como herramienta marcador, modo de imagen, cambio de paleta, herramienta de medición de temperatura, herramienta de barra de color, etc. en la imagen, las funciones son básicamente las mismas que las de la página principal), Código QR(puede agregar el código QR existente para realizar la clasificación de imágenes, puede ver las imágenes clasificadas por el código QR correspondiente en diferentes carpetas después de la clasificación,también puede eliminar el código QR de la imagen actual o agregar un nuevo código QR,el código QR recién agregado aquí no está clasificado en una carpeta) y eliminar fotos.

Nota: presione la "Tecla de SET" para abrir el submenú de edición de estado después de editar en la página de edición de estado, seleccione la "Tecla de SET" a través de la "Tecla de Arriba" y presione la "Tecla de SET" para restaurar la imagen al estado inicial. Después de editar, presione la "Tecla de retorno" y aparecerá el mensaje "¿Salir? ,si elige salir, saldrá directamente de la página de edición; Si elige guardar, aparecerá el mensaje "¿Desea sobrescribir?";si elige sobrescribir, cambie la imagen original y guárdela, y regrese a la página de navegación; si elige crear , la imagen original no se cambiará, pero se agregará una nueva imagen y se regresará a la página de navegación.

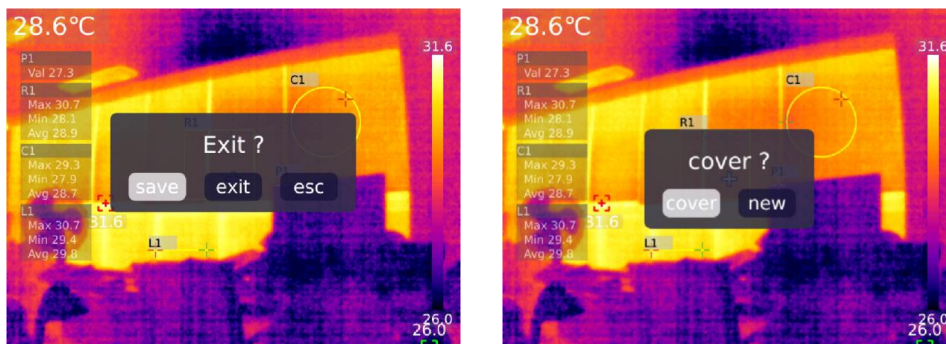

Después de agregar el código QR, presione la "Tecla de retorno" para que aparezca el mensaje "Guardar y salir" y si selecciona Confirmar y guardar el código QR agregado,si selecciona Cancelar, no se guardará y saldrá de la página de edición del código QR. El código QR agregado aquí no se guardará en la categoría de código QR existente,debe realizar cambios en la configuración si desea modificar el código QR existente.

## 12. Zoom digital & Ajuste de relación de fusión

En la página principal, presione la "Tecla de arriba", la pantalla se ampliará y la ampliación

correspondiente se mostrará en la esquina superior derecha de la pantalla, el cambio de aumento es un cambio de ciclo 1X, 2X, 4X, 1X.

En la página principal, presione la "Tecla de Izquierda y Derecha" para ajustar el grado de fusión, el grado de ajuste de fusión es 0%, 25%, 50%, 75% y 100%.

## 13. Configuración del sistema

Presione la "Tecla de SET" para ingresar al submenú, a través de la "Tecla de Arriba /Abajo" para seleccionar diferentes configuraciones y presione la "Tecla de SET" para ingresar a la página de configuración secundaria para configuraciones, que incluyen: modo de cámara, unidad, parámetro, alarma, CÓDIGO QR, idioma, fecha, hora, Wi-Fi, modo USB, brillo, apagado automático, restablecimiento de fábrica y sobre. Haga clic en la "Tecla de retorno" para volver al menú de primer nivel de la página de configuración y haga clic en la "Tecla de retorno" de nuevo para volver al menú principal.

### 13.1 Modo de cámara

Seleccione la opción "Modo de cámara" después de ingresar al menú de primer nivel de la página de configuración, presione la "Tecla de SET" para ingresar al submenú de "Modo de cámara" y a través de la "Tecla de Arriba/Abajo" para seleccionar Fotografía/Fotografía automática. Seleccione el intervalo de tiempo para tomar fotografías automáticamente a través de la "Tecla de Arriba/Abajo" si elige tomar fotografías automáticamente. (10S-1000S opcional).

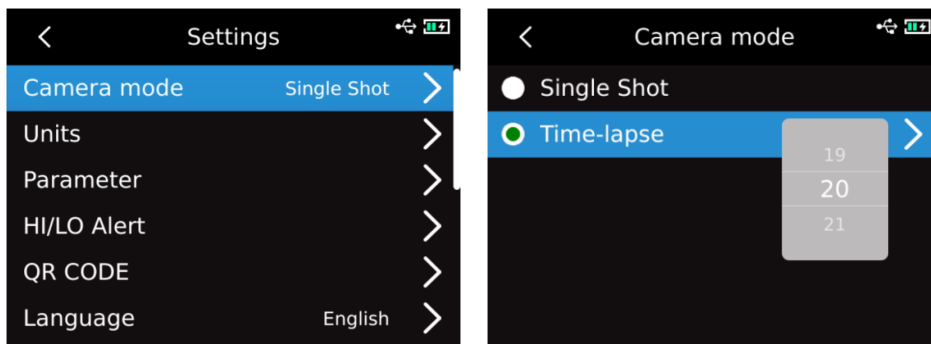

### 13.2 Unidad

Seleccione la opción de "Unidad" después de ingresar al menú de primer nivel de la página de configuración, presione la "Tecla de SET" para ingresar al submenú de "Unidad" y a través de la "Tecla de Arriba/Abajo" para seleccionar la Temperatura/Distancia. Seleccione la unidad de temperatura deseada (°C/K/°F) a través de la "Tecla de Arriba/Abajo" al seleccionar la temperatura; la unidad de distancia no se puede cambiar.

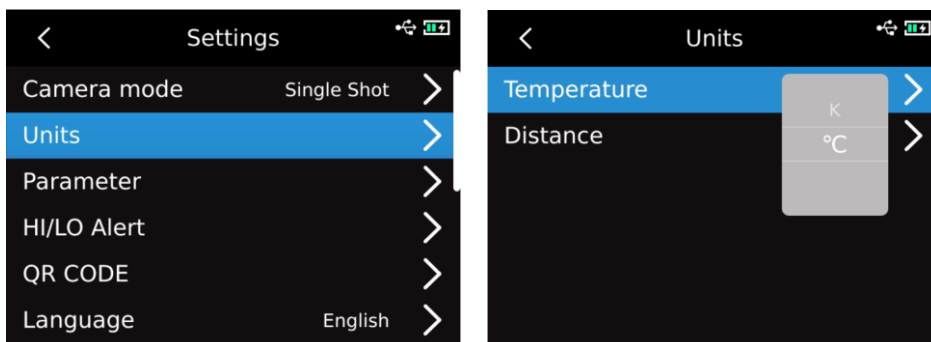

### 13.3 Parámetro

#### UTi720E:

Después de ingresar al menú de primer nivel de la página de configuración, seleccione la opción "Parámetro", presione la "Tecla de SET" para ingresar al submenú de "Parámetro" y a través de la "Tecla de Arriba /Abajo" para seleccionar emisividad / temperatura ambiente / temperatura reflejada/humedad/distancia objetivo/cambio de marcha, presione la "Tecla de SET" para seleccionar el parámetro a cambiar, y a través de la "Tecla de Arriba/Abajo" para seleccionar el valor del parámetro deseado. Presione la "Tecla de SET" para ingresar al submenú de "Distancia objetivo" al configurar los parámetros de distancia objetivo, y luego a través de la "Tecla de SET" y la "Tecla de Arriba/Abajo" para modificar los parámetros.

Rango de medición de baja temperatura: -20 °C ~ 150 °C

Rango de medición de alta temperatura: 0~550°C

**Nota: el dispositivo tarda unos 20 segundos en cambiar de marcha, espere a que el cambio se estabilice antes de realizar otras operaciones o mediciones de temperatura.**

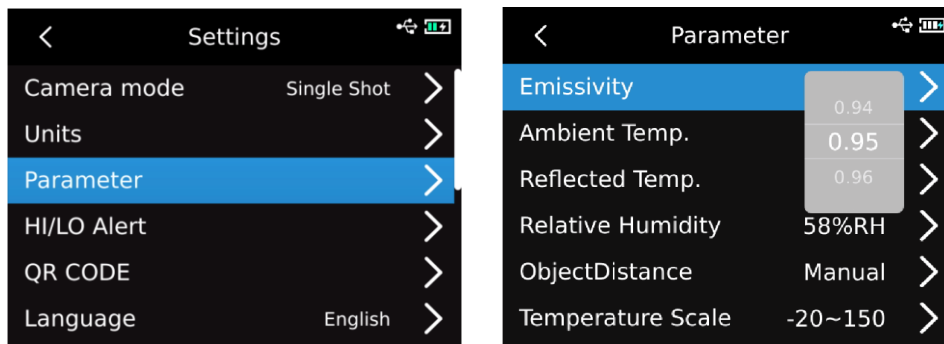

1. Consulte la tabla de emisividad 18;
2. Se recomiendan los siguientes valores predeterminados si no está seguro de qué valores elegir:

Emisividad 0.95

Temperatura ambiente 25°C

Temperatura de reflexión 25 °C

Humedad 55%RH

Distancia objetivo 0.25 m

**Nota: La emisividad y la temperatura reflejada son los dos parámetros más importantes para configurar correctamente, utilice el valor predeterminado si no está seguro.**

#### UTi730E:

Después de ingresar al menú de primer nivel de la página de configuración, seleccione la opción "Parámetro", presione la "Tecla de SET" para ingresar al submenú de "Parámetro" y a través de la "Tecla de Arriba /Abajo" para seleccionar emisividad /distancia objetivo, presione la "Tecla de SET" para seleccionar el parámetro a cambiar, y a través de la "Tecla de Arriba/Abajo" para seleccionar el valor del parámetro deseado. Presione la "Tecla de SET" para ingresar al submenú de "Distancia objetivo" al configurar los parámetros de distancia objetivo, y luego a través de la "Tecla de SET" y la "Tecla de Arriba/Abajo" para modificar los parámetros.

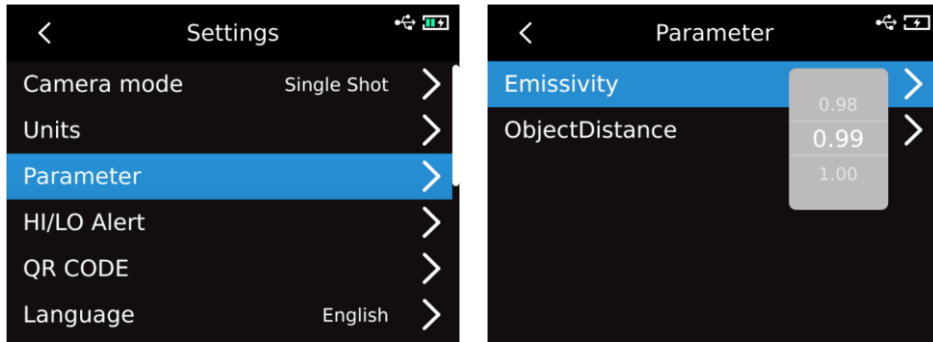

### 13.4 Alarma

Después de ingresar al menú de primer nivel de la página de configuración, seleccione la opción "Alarma", presione la "Tecla de SET" para ingresar al submenú de "Alarma" y a través de la "Tecla de Arriba /Abajo" para seleccionar alarma de alta temperatura/alarma de baja temperatura/alarma LED, seleccione el valor de alarma de temperatura alta/baja a través de la "Tecla de Arriba/Abajo" al seleccionar alarma de temperatura alta/alarma de temperatura baja, presione la "Tecla de SET" para seleccionar y a través de la "Tecla de Arriba/Abajo" para establecer el valor requerido(UTi720E: -20 °C -550 °C opcional, UTi730E: -40 °C~400 °C opcional).

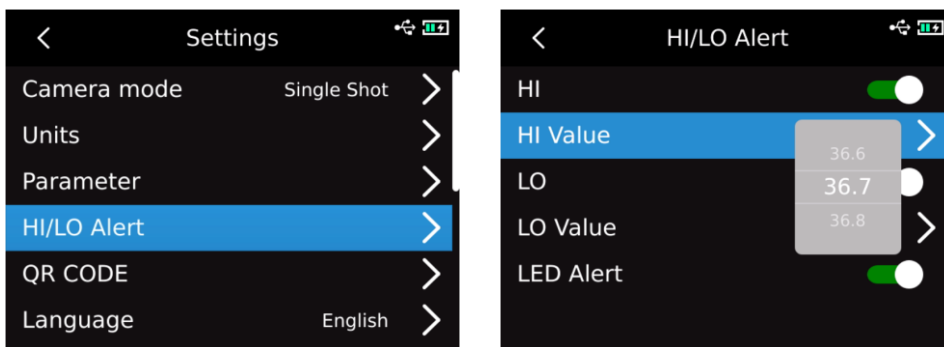

Aparecerá un triángulo rojo positivo cuando la temperatura del objeto medido excede el valor de temperatura de alarma de alta temperatura;Aparecerá un mensaje de triángulo invertido verde cuando la temperatura del objeto medido es inferior al valor de temperatura de la alarma de baja temperatura.

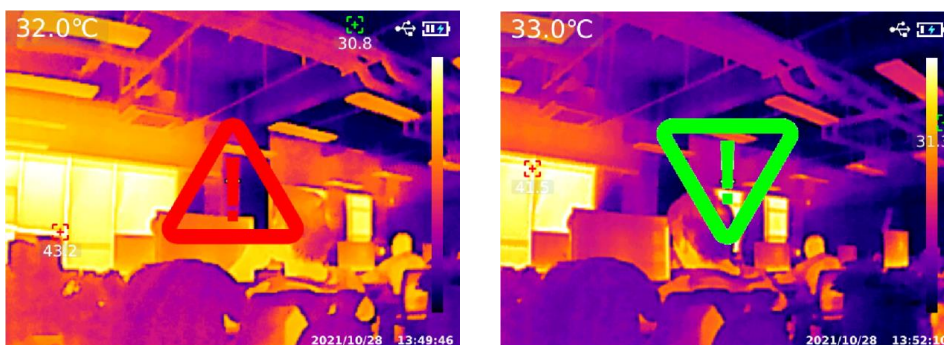

### 13.5 CÓDIGO QR

Después de ingresar al menú de primer nivel de la página de configuración, seleccione la opción "CÓDIGO QR", presione la "Tecla de SET" para ingresar al submenú de "CÓDIGO QR", a través de la "Tecla de Arriba / Abajo" para seleccionar el CÓDIGO QR diferente, y presione la "Tecla de SET" para ingresar el cambio del nombre del CÓDIGO QR/ CÓDIGO.

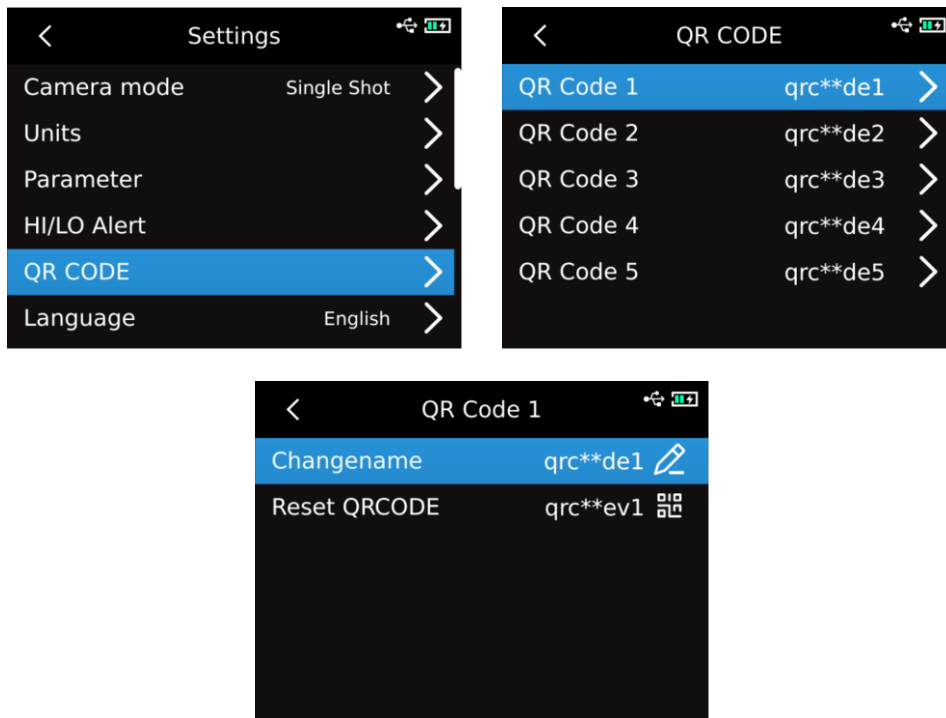

### 13.6 Idioma

Después de ingresar al menú de primer nivel de la página de configuración, seleccione la opción "Idioma" y seleccione Inglés/Francés/Alemán/Español/Ruso a través de la "Tecla de Arriba/Abajo".

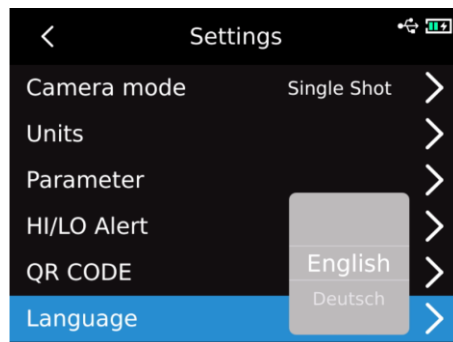

### 13.7 Fecha y Hora

Después de ingresar al menú de primer nivel de la página de configuración, seleccione la opción "Fecha y Hora", presione la "Tecla de SET" para ingresar al submenú de "Fecha y Hora", presione la "Tecla de SET" para elegir cambiar el sistema de sistema de tiempo/fecha/hora, presione la "Tecla de Arriba/Abajo" para cambiar el valor específico. Por ejemplo, seleccione el cambio de año/mes/día a través de la "Tecla de Izquierda/Derecha" cuando se cambia la fecha, y seleccione la fecha específica a través de la "Tecla de Arriba/Abajo".



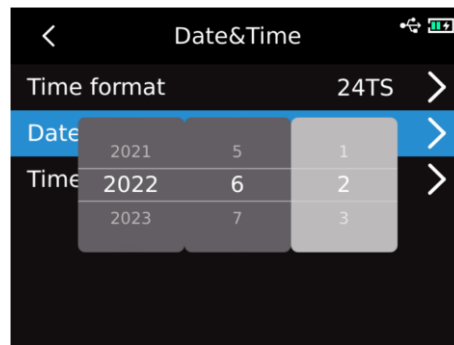
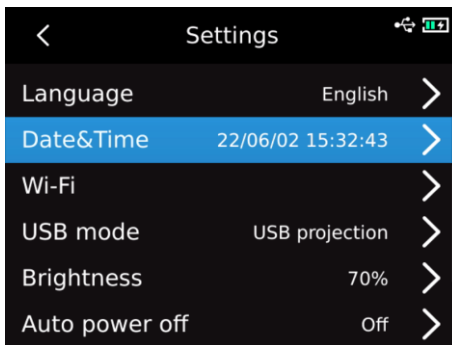

### 13.8 Wi-Fi

Después de ingresar al menú de primer nivel de la página de configuración, seleccione la opción "Wi-Fi" y presione la "Tecla de SET" para ingresar al submenú. Presione la "Tecla de SET" para abrir el punto de acceso, presione la "Tecla de Abajo" para seleccionar el ID y la contraseña del punto de acceso, y seleccione y configure a través de la "Tecla de SET".

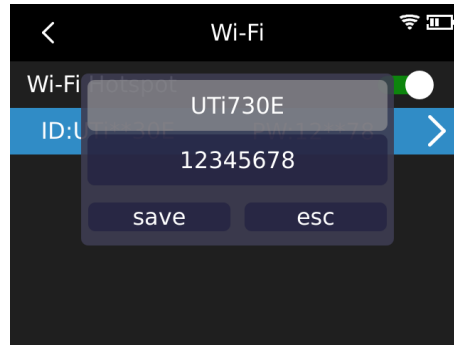
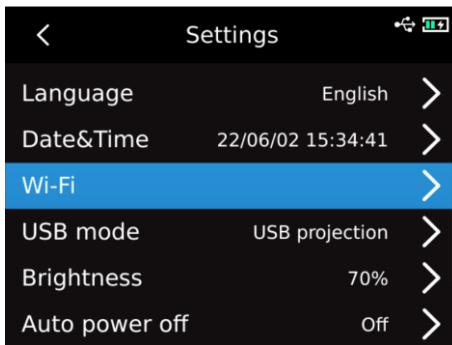

### 13.9 Modo USB

Después de ingresar al menú de primer nivel de la página de configuración, seleccione la opción "Wi-Fi" y presione la "Tecla de SET" para ingresar al submenú. Presione la "Tecla de SET" para abrir el punto de acceso, presione la "Tecla de Abajo" para seleccionar el ID y la contraseña del punto de acceso, y seleccione y configure a través de la "Tecla de SET".

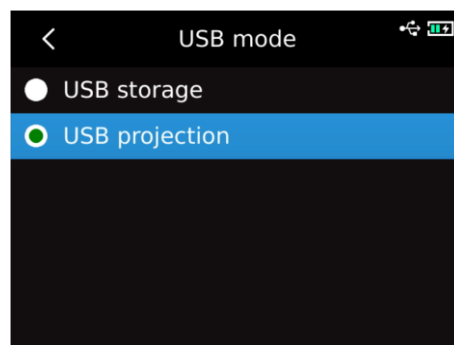
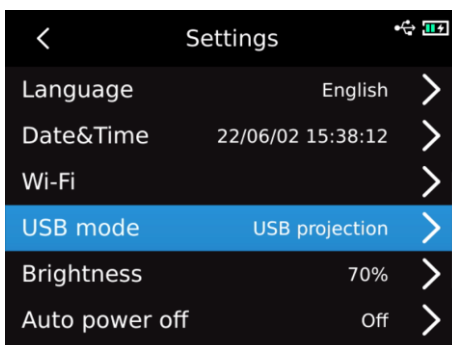

### 13.10 Brillo

Después de ingresar al menú de primer nivel de la página de configuración, seleccione la opción "Brillo" y a través de la "Tecla de Arriba/Abajo" para seleccionar el nivel de brillo (1-100 opcional).

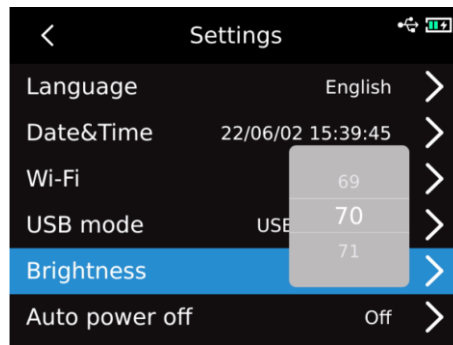

### 13.11 Apagado automático

Después de ingresar al menú de primer nivel de la página de configuración, seleccione la opción "Apagado automático" y a través de la "Tecla de Arriba/Abajo" para seleccionar Apagado/5 minutos/10 minutos/20 minutos/30 minutos/45 minutos/60 minutos/90 minutos.

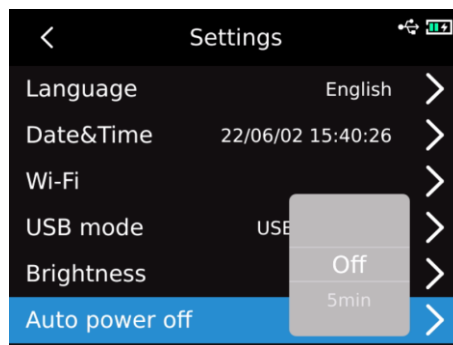

### 13.12 Restablecimiento de fábrica

Después de ingresar al menú de primer nivel de la página de configuración, seleccione la opción "Restablecimiento de fábrica", presione la "Tecla de SET" y aparecerá el mensaje "Apagado y Restablecimiento a fábrica", seleccione Sí, se apagará automáticamente, y el dispositivo se restaurará a la configuración de fábrica después del encendido manual.



### 13.13 Formatear

Después de ingresar al menú de primer nivel de la página de configuración, seleccione la opción "Formatear", presione la "Tecla de SET", si hay una tarjeta SD en este momento, aparecerá el mensaje "¿Formatear tarjeta SD?", seleccione "Sí", la tarjeta SD se formateará; si no hay la tarjeta SD en este momento, aparecerá el mensaje "No reconocido".

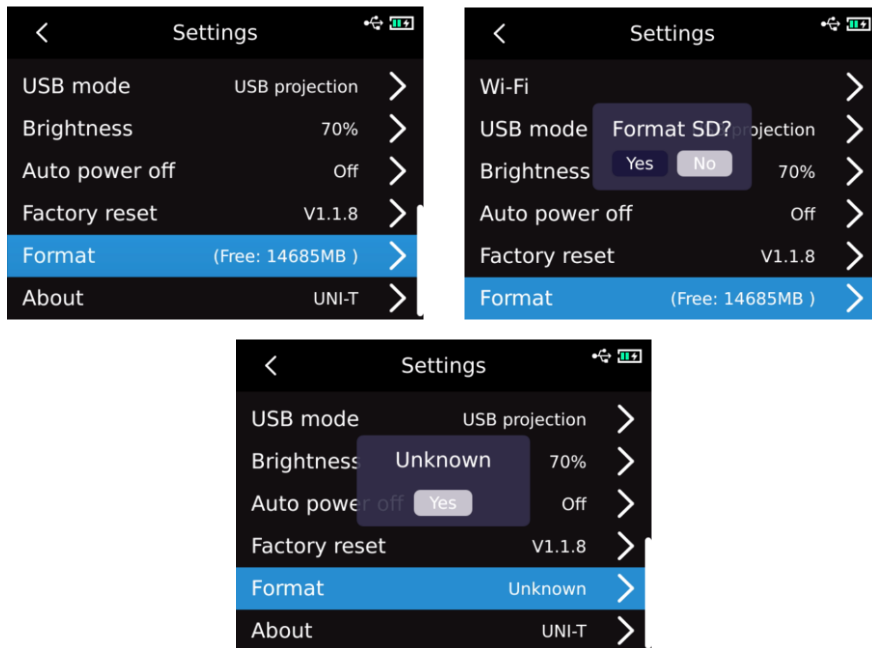

### 13.14 Sobre

Después de ingresar al menú de primer nivel de la página de configuración, seleccione la opción "Sobre", presione la "Tecla de SET" para ingresar al submenú de "Información del producto", y podrá ver el modelo del producto, la resolución infrarroja, la versión del hardware, la versión del sistema, SN, capacidad SD y otra información relacionada del producto.

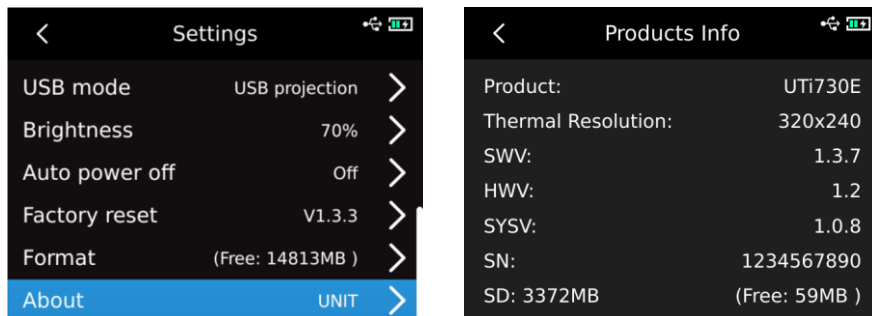

## 14. Tarjeta SD

Este dispositivo es compatible con la tarjeta Micro SD para almacenar imágenes para evitar que los datos de imagen excesivos afecten la velocidad de ejecución, copie los datos de respaldo regularmente y borre los datos en la tarjeta a tiempo. No inserte e inserte repetidamente la tarjeta SD e intente desconectar e insertar la tarjeta SD en el estado de apagado para evitar datos anormales de la tarjeta SD causados por la conexión en caliente. Aparecerá el mensaje "Tarjeta SD perdida" si se extrae la tarjeta SD al navegar imágenes o al operar con imágenes.

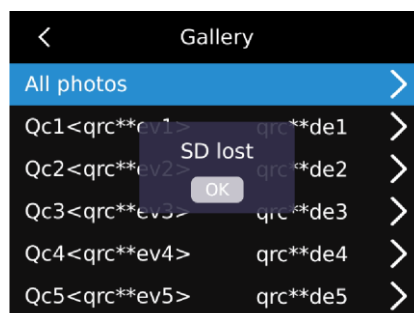

## 15. Mantenimiento

Limpie la carcasa estructural con el paño húmedo o una solución jabonosa suave, no utilice amoladoras, alcohol isopropílico ni disolventes para limpiar las lentes/ventanas de la carcasa del dispositivo.

## 16. Aviso de seguridad

Lea atentamente las instrucciones para garantizar resultados de medición precisos. Asegúrese de usar este producto de acuerdo con las instrucciones, de lo contrario, no se proporcionará la garantía gratuita si el producto está dañado. No use el dispositivo en ambientes inflamables, explosivos, vapor, húmedos o corrosivos, y no continúe usando el dispositivo si está dañado, roto o corregido para evitar resultados de prueba falsos. Consulte la información de emisividad para obtener la temperatura real, de lo contrario, la temperatura medida será inexacta.

Está estrictamente prohibido apuntar la lente a una fuente de calor fuerte, como el sol y otros objetivos de alta temperatura, para evitar dañar la lente o el detector de imágenes térmicas. No utilice el producto en entornos extremadamente cálidos, fríos, polvorientos o con mucha humedad, consulte la tabla de parámetros del producto para conocer los requisitos específicos de temperatura y humedad.

El sistema admite cable USB para cargar la máquina, pero se recomienda desconectar el paquete de baterías y cargar el paquete de baterías por separado para mejorar la eficiencia de carga.

## 17. Declaración de cumplimiento de FCC

Este dispositivo cumple con la Parte 15 de las Reglas de FCC. La operación está sujeta a las siguientes dos condiciones: (1) este dispositivo no puede causar interferencia dañina y (2) este dispositivo debe aceptar cualquier interferencia recibida, incluida la interferencia que pueda causar la operación no deseada.

## 18. Tabla de emisividad común

Material	Emisividad	Material	Emisividad
Madera	0.85	Papel negro	0.86
Agua	0.96	Policarbonato	0.8
Ladrillo	0.75	Hormigón	0.97
Acero inoxidable	0.14	Óxido de cobre	0.78
Cinta adhesiva	0.96	Hierro fundido	0.81
Plato de aluminio	0.09	Óxido	0.8
Plato de cobre	0.06	Yeso	0.75
Aluminio negro	0.95	Pintura	0.9
Piel humana	0.98	Caucho	0.95
Asfalto	0.96	Suelo	0.93
Plástico PVC	0.93		