

NEO TOOLS



- PL PANEL GRZEWCZY
- EN PANEL HEATER
- DE PANELHEIZUNG
- HU PANEL FŰTŐ
- RO ÎNCĂLZITOR PANEL
- CS OHŘEV PANELU
- SK OHRIEVAČE PANELU
- SL PLOČNI GRELEC
- LT PANELĖS ŠILDYTUVAS
- LV Paneļa sildītājs
- IT RISCALDATORE A PANNELLO
- NL PANEELVERWARMING
- FR PANNEAU CHAUFFANT

MODEL: 90-093/90-094/90-095

PL

Ten produkt jest odpowiedni tylko do sporadycznego użytku lub do stosowania w dobrze izolowanych pomieszczeniach

GB

This product is only suitable for occasional use or for use in well-insulated areas

DE

Dieses Produkt ist nur für den gelegentlichen Gebrauch oder für die Verwendung in gut isolierten Räumen geeignet

RU

Этот продукт подходит только для периодического использования или для использования в хорошо изолированных помещениях

UA

Цей виріб підходить лише для епізодичного використання або для використання в добре ізольованих приміщеннях

HU

Ez a termék csak alkalmi használatra vagy jól szigetelt helyiségekben való használatra alkalmas.

RO

Acest produs este adecvat doar pentru utilizare ocazională sau pentru utilizare în zone bine izolate.

CZ

Tento výrobek je vhodný pouze pro příležitostné použití nebo pro použití v dobře izolovaných prostorách.

SK

Tento výrobok je vhodný len na príležitostné použitie alebo na použitie v dobre izolovaných priestoroch

SL

Ta izdelek je primeren le za občasno uporabo ali za uporabo v dobro izoliranih prostorih.

LT

Šis gaminys tinka naudoti tik retkarčiais arba gerai izoliuotose patalpose.

LV

Šis produkts ir piemērots tikai neregulārai lietošanai vai lietošanai labi izolētās telpās.

EE

See toode sobib ainult juhuslikuks kasutamiseks või kasutamiseks hästi isoleeritud ruumides.

BG

Този продукт е подходящ само за случайна употреба или за употреба в добре изолирани помещения.

HR

Ovaj proizvod je prikladan samo za povremenu uporabu ili za uporabu u dobro izoliranim prostorijama

SR

Ovaj proizvod je pogodan samo za povremenu upotrebu ili za upotrebu u dobro izolovanim prostoriјama

GR

Αυτό το προϊόν είναι κατάλληλο μόνο για περιστασιακή χρήση ή για χρήση σε καλά μονωμένους χώρους.

ES

Este producto sólo es adecuado para un uso ocasional o en zonas bien aisladas.

IT

Questo prodotto è adatto solo per un uso occasionale o per l'utilizzo in aree ben isolate.

NL

Dit product is alleen geschikt voor incidenteel gebruik of voor gebruik in goed geïsoleerde ruimtes.

FR

Ce produit ne convient qu'à un usage occasionnel ou à une utilisation dans des endroits bien isolés.

INSTRUKCJA ORYGINALNA (OBSŁUGI)

PANEL GRZEWCYZ

90-093 / 90-094 / 90-095

UWAGA: PRZED PRZYSTĄPIENIEM DO UŻYTKOWANIA SPRZĘTU NALEŻY UWAŻNIE PRZECZYTAĆ NINIEJSZĄ INSTRUKCJĘ I ZACHOWAĆ JĄ DO DALSZEGO WYKORZYSTANIA. OSOBY, KTÓRE NIE PRZECZYTAŁY INSTRUKCJI NIE POWINNY PRZEPROWADZAĆ MONTAŻU, REGULACJI LUB OBSŁUGIWAĆ URZĄDZENIA.

Ten produkt nadaje się tylko do dobrze izolowanych pomieszczeń lub okazjonalnego użytkowania.

SZCZEGÓŁOWE PRZEPISY BEZPIECZEŃSTWA

UWAGA!



Należy uważnie przeczytać instrukcję obsługi, stosować się do ostrzeżeń i warunków bezpieczeństwa w niej zawartych. Urządzenie zostało zaprojektowane do bezpiecznej pracy. Niemniej jednak: instalacja, konserwacja i obsługa urządzenia może być niebezpieczna. Przestrzeganie poniższych procedur zmniejsza ryzyko wystąpienia pożaru, porażenia prądem, obrażeń ciała oraz skróci czas instalacji urządzenia

a) Niniejszy sprzęt może być użytkowany przez dzieci w wieku co najmniej 8 lat i przez osoby o obniżonych możliwościach fizycznych, umysłowych i osoby o braku znajomości sprzętu, jeżeli zapewniony zostanie nadzór lub instruktaż odnośnie do użytkowania sprzętu w bezpieczny sposób, tak aby związane z tym zagrożenia były zrozumiałe. Dzieci nie powinny bawić się sprzętem. Dzieci bez nadzoru nie powinny wykonywać czyszczenia i konserwacji sprzętu.

b) Nigdy nie wkładaj rąk bezpośrednio pod element grzewczy!

UWAGA!

1. Aby uniknąć przegrzania nie należy zakrywać urządzenia.
2. Dzieci w wieku poniżej 3 lat należy trzymać z dala od urządzenia, chyba że są pod stałym nadzorem.
3. Dzieci w wieku od 3 do 8 lat mogą włączać/wyłączać urządzenie pod warunkiem, że zostało ono umieszczone lub zainstalowane w przewidzianej normalnej pozycji pracy. Dzieci powinny być pod stałym nadzorem, chyba, że otrzymały instrukcję bezpiecznej obsługi urządzenia. Dzieci w wieku od 3 do 8 lat nie mogą podłączać urządzenia do zasilania, regulować i czyścić urządzenia ani wykonywać czynności konserwujących.
4. Uwaga – niektóre elementy urządzenia mogą stać się bardzo gorące i spowodować poparzenia. Należy zwrócić szczególną uwagę na obecność dzieci i osób wymagających szczególnego traktowania.

Podczas korzystania z urządzenia należy zawsze przestrzegać podstawowych środków ostrożności:

1. Używaj urządzenia zgodnie z instrukcją obsługi. Każde użycie urządzenia niezgodnie z instrukcją może spowodować pożar, porażenie prądem lub uszkodzenia ciała.
2. Przed rozpoczęciem użytkowania należy dokładnie przeczytać całą instrukcję obsługi.
3. Podczas rozpakowania sprawdź czy zestaw jest kompletny.
4. Dzieci nie mogą bawić się częściami opakowania np. plastikowymi torbami.
5. Sprawdź czy napięcie w sieci odpowiada specyfikacji znamionowej urządzenia.
6. Przed użyciem należy sprawdzić dokładnie przewód zasilający oraz wtyczkę, aby upewnić się czy nie są uszkodzone.
7. Nie należy ukrywać przewodu zasilającego pod meblami, dywanami lub innymi urządzeniami. Ukłuż przewód zasilający z dala od strefy ruchu.
8. Urządzenia nie wolno używać na zewnątrz w wilgotną pogodę, w łazienkach lub innym mokrym lub wilgotnym otoczeniu.
9. Należy pamiętać, że urządzenie może stać się bardzo gorące. Dlatego urządzenie powinno być umieszczona w bezpiecznej odległości (1m) od łatwopalnych przedmiotów, takich jak: meble, zasłony itp.
10. Nie wolno zakrywać urządzenia np. ręcznikiem.
11. Nie wolno wkładać palców oraz innych przedmiotów do urządzenia.
12. Nie wolno dopuścić aby ciała obce dostały się do otworów wentylacyjnych lub wylotowych. Może to spowodować porażenie prądem, pożar lub uszkodzenie urządzenia.
13. Urządzenie nie może znajdować się bezpośrednio pod gniazdem ściennym.
14. Urządzenia nie wolno podłączać do sieci za pomocą wyłącznika czasowego lub programowanego wyłącznika.
15. Urządzenie nie może być umieszczone w pomieszczeniach w których są używane lub znajdują się łatwopalne pyły, ciecze lub gazy.
16. Jeżeli urządzenie jest podłączone za pomocą przedłużacza, należy pamiętać, aby przedłużacz był jak najkrótszy i w pełni rozwinięty.
17. Urządzenia nie należy używać w bezpośrednim otoczeniu wanny, prysznica lub basenu. Nigdy nie instaluj urządzenia w miejscu, gdzie istnieje ryzyko, że urządzenie może wpaść do zbiornika z wodą lub inną cieczą.
18. Jeżeli przewód zasilający jest uszkodzony, w celu uniknięcia zagrożenia, musi być on wymieniony przez producenta, jego przedstawiciela, serwis lub osobę wykwalifikowaną.
19. Nie wolno podłączać innych urządzeń do tego samego gniazda sieciowego do którego jest podłączone urządzenie.
20. Urządzenia nie należy pozostawiać bez nadzoru. Trzymaj dzieci i zwierzęta z dala od urządzenia.
21. Jeżeli urządzenie nie jest używane przed długi czas należy odłączyć je od zasilania. Nie należy pozostawiać włączonego urządzenia bez opieki. Podczas odłączania urządzenia z sieci wyciągnij wtyczkę, nie ciągnij za przewód zasilający.
22. Urządzenie należy trzymać z dala od zasłon, kurtyn lub miejsc w których łatwo zablokować przepływ powietrza.
23. Po zakończonej pracy pozwól urządzeniu oby ostygnąć (co najmniej 10 min).
24. Aby zapobiec możliwemu porażeniu prądem nigdy nie obsługuj urządzenia mokrą ręką lub gdy na przewodzie zasilającym jest woda.
25. Nie wyrzucaj urządzeń elektrycznych wraz z niesegregowanymi odpadami komunalnymi, używaj osobnych punktów zbiórki. Skontaktuj się z lokalnymi władzami, aby uzyskać informacje dotyczące dostępnych systemów zbiórki. Jeśli urządzenia elektryczne zostaną wyrzucone na wysypiska śmieci, niebezpieczne substancje mogą przedostać się do wód gruntowych i dostać się do łańcucha pokarmowego, szkodząc zdrowiu.
26. To urządzenie nie jest przeznaczone do użytku przez osoby (w tym dzieci) o obniżonych możliwościach fizycznych, umysłowych lub bez doświadczenia chyba, że zapewniony zostanie nadzór lub instruktaż odnośnie użytkowania sprzętu w bezpieczny sposób, tak aby związane z tym zagrożenia były zrozumiałe.
27. Dzieci powinny być nadzorowane aby upewnić się, że nie bawią się urządzeniem.
28. Jeżeli urządzenie spadnie na ziemię, bądź zostanie uszkodzone w inny sposób, nie należy go używać. W takim wypadku, należy oddać urządzenie do przeglądu i/lub naprawy przez autoryzowany serwis.

DANE ZNAMIONOWE

Model	90-093	90-094	90-095
Moc	500W/1000W	750W/1500W	1000W/2000W

Napięcie zasilania	220-240V~50Hz
Zakres temperatury pracy	-20°C + 50°C
Typ modulacji	DSSS; OFDM
Technologia modulacji	802.11b; 802.11g; 802.11n20
Częstotliwość	2412 MHz + 2472 MHz

ZAWARTOŚĆ OPAKOWANIA

- Panel grzewczy
- Pilot zdalnego sterowania
- Instrukcja obsługi
- 1 opakowanie akcesoriów do montażu:
 - 2x podstawa
 - 8x śruby do mocowania nóżek

INSTRUKCJA MONTAŻU

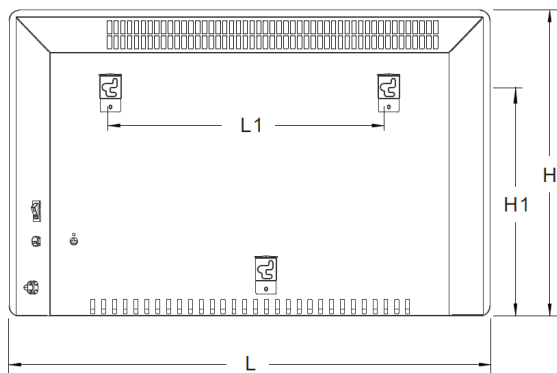

Model	L mm	H mm	L1 mm	H1 mm
90-093	515	450	218	344
90-094	675	450	378	344
90-095	835	450	538	344

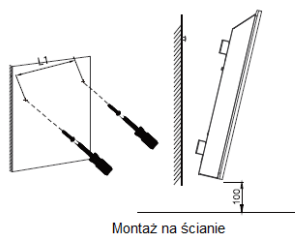

Montaż na ścianie



Demontaż urządzenia ze ściany

Aby zdemontować urządzenie, grzejnik należy podnieść o 5 mm a następnie przesunąć w lewo o 10 mm

Montaż podstawek

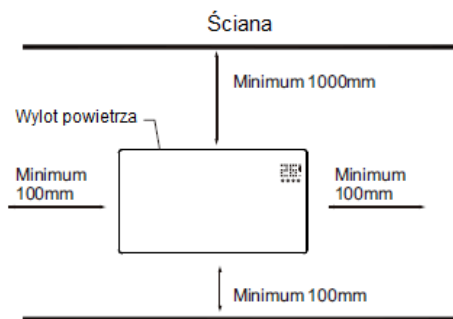
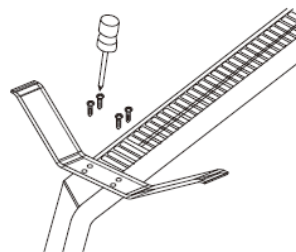

Urządzenie musi być zainstalowane z zachowaniem minimalnej odległości

Otwórz opakowanie i wyciągnij panel grzewczy wraz z zestawem do montażu.

1. Zaznacz i wywierć w ścianie otwory w odpowiednim miejscu. Upewnij się, że odległość między otworami odpowiada wspornikom z tyłu panelu grzewczego.
2. Włóż plastikowe kolki w miejsca otworów.

3. Wkręć metalowe śruby do plastikowych kołków.
4. Podnieś panel grzewczy, a następnie wyceluj otworami w wspornikach odpowiednio dopasowując je do śrub w ścianie. Następnie przesuń urządzenie o 10 mm w prawo.
5. Upewnij się, że po zamontowaniu, dystans pomiędzy panelem, a podłogą jest nie mniejszy niż 10 cm.

INSTRUKCJA UŻYTKOWANIA

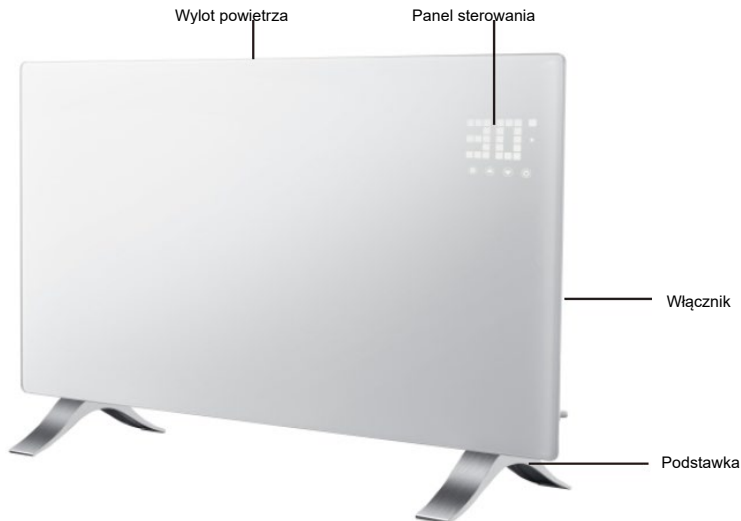

Panel sterowania/Pilot zdalnego sterowania

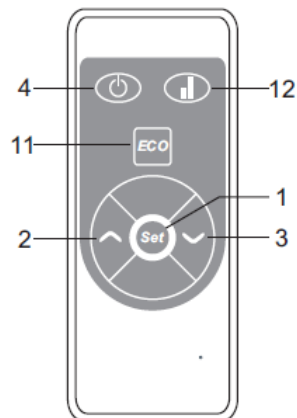
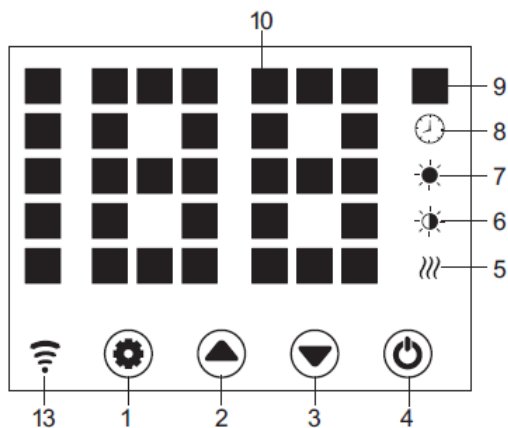

- | | |
|---|--|
| 1 - Ustawienia | 8 - Wskaźnik Timera |
| 2 - Zwiększ | 9 - Jednostka temperatury |
| 3 - Zmniejsz | 10 - Wyświetlacz temperatury |
| 4 - Włącz/Wyłłącz | 11 - Tryb ECO |
| 5 - Sygnalizacja pracy elementu grzejnego | 12 - Zmiana mocy grzewczej |
| 6 - Niska moc grzewcza | 13 - Wskaźnik WiFi (jeżeli połączony wskaźnik podświetlony, jeżeli niepołączony wskaźnik miga) |
| 7 - Wysoka moc grzewcza | |

Przygotowanie urządzenia do pracy

- Wyjmij urządzenie z opakowania. Zachowaj opakowanie do przechowywania urządzenia podczas wyłączenia z eksploatacji.
- Przed podłączeniem urządzenia do zasilania upewnij się, że włącznik jest ustawiony w pozycji OFF.
- Upewnij się czy urządzenie zostało złożone zgodnie z instrukcją montażu.
- Urządzenia nie należy podłączać do gniazda zasilania, które zasilą już inne urządzenie. Może to spowodować przeciążenie sieci.

Włączenie urządzenia

Podłącz urządzenie do zasilania. Urządzenie znajduje się w trybie czuwania, wskazuje aktualną godzinę a następujące przyciski są podświetlone 1/2/3/4. Po 10 sekundach następujące przyciski przestaną być podświetlane 1/2/3.

Ustawienie temperatury

Naciśnij przycisk 1 aby włączyć tryb zmiany temperatury (wyświetlacz temperatury zacznie migać. Naciśnij 2 lub 3 aby ustawić żadaną temperaturę. Urządzenie rozpoczyna grzanie, wyświetlacz wskazuje aktualną temperaturę otoczenia, wskaźnik 5 zaświeci się.

Ustawienia Timera

Czas rozpoczęcia grzania

W trybie wyłączonego grzania naciśnij przycisk 1 dwukrotnie aby ustawić Timer (0H do 24H) oraz przyciski 2 i 3 aby ustawić temperaturę. Po zakończeniu wykonywania ustawień wskaźnik 8 będzie świecił do momentu upłynięcia czasu. Wyświetlacz wskaże aktualną temperaturę otoczenia. Urządzenie rozpocznie prace z wysoką mocą grzewczą.

Czas zakończenia grzania

W trybie grzania (wysoka lub niska moc grzewcza) naciśnij przycisk 1 dwukrotnie aby ustawić Timer oraz przyciski 2 i 3 aby ustawić temperaturę. Po zakończeniu wykonywania ustawień wskaźnik 8 będzie świecił do momentu upłynięcia czasu. Wyświetlacz wskaże aktualną temperaturę otoczenia. Po upływie czasu urządzenie zakończy prace.

Zmiana mocy grzewczej.

- Podczas pracy urządzenia, przycisk 2 przełącza tryby pracy pomiędzy wysoką mocą grzewczą, a zatrzymaniem grzania (wskaźnik 7 świeci się jeżeli wysoka moc grzewcza jest włączona lub jest wyłączony jeżeli grzanie jest wyłączone)
- Podczas pracy urządzenia, przycisk 3 przełącza tryby pracy pomiędzy niską mocą grzewczą, a wyłączeniem grzania (wskaźnik 6 świeci się jeżeli niska moc grzewcza jest włączona lub jest wyłączony jeżeli grzanie jest wyłączone)
- Podczas pracy urządzenia, przycisk 12 umożliwia zmianę ustawień grzania, sygnalizowane jest to za pomocą wskaźników 6 i 7.

Zabezpieczenie przed dziećmi

Naciśnij jednocześnie przez 3 sekundy 2 i 3, urządzenie jest zablokowane, nie jest możliwa zmiana ustawień. Po 5 sekundach urządzenie będzie wskazywać temperaturę otoczenia na wyświetlaczu. Aby odblokować urządzenie należy nacisnąć jednocześnie przez 3 sekundy 2 i 3.

Aktywacja przycisków sterowania

Podczas normalnego użytkowania przyciski sterujące są wygaszone. Naciśnij panel sterujący poniżej wyświetlacza temperatury, aby aktywować przyciski sterowania.

Funkcja ECO

Naciśnij jednocześnie przez 3 sekundy 1 i 3 (lub przycisk 11 na pilocie zdalnego sterowania) aby uruchomić funkcję ECO. W tym trybie wyświetlane będą tylko niektóre informacje (zależnie od ustawień jakie zostały wykonane przed uruchomieniem funkcji ECO).

Aby wyłączyć tryb ECO należy nacisnąć dowolny przycisk na panelu sterowania lub przycisk 11 na pilocie zdalnego sterowania.

Zmiana stopni °C / F

Naciśnij jednocześnie przez 10 sekund przyciski 1 i 2.

Wykrywanie otwartego okna

Jeżeli temperatura otoczenia spadnie o 3 stopnie lub więcej w ciągu 2 minut, zostanie uruchomiony tryb otwartego okna. Urządzenie przestanie się nagrzewać, a wskaźnik 9 zacznie migać. Wyłączenie i włączenie urządzenia zresetuje komunikat o otwartym oknie.

Resetowanie WiFi

Naciśnij przycisk 1 przez 3 sekundy, jeżeli wskaźnik zaświeci się będzie to oznaczać, że WiFi zostało zresetowane.

Wyłączenie urządzenia

Naciśnij przycisk 4 aby wyłączyć urządzenie, a następnie odłącz urządzenie od zasilania.

Opis sterowania grzejnikiem za pomocą aplikacji Wi-Fi:

1. Grzejnik należy umieścić w zasięgu routera Wi-Fi.

UWAGA Router Wi-Fi powinien pracować w częstotliwości 2,4 GHz

2. Pobierz aplikację "TuyaSmart" na smartfon, tablet lub komputer.
3. Po zainstalowaniu aplikacji należy wybrać „zarejestruj”.
4. W celu rejestracji należy podać adres mailowy, na który wysłany zostanie kod weryfikacyjny. Kod należy wprowadzić do aplikacji w ciągu 60 sekund od otrzymania. Następnie należy stworzyć hasło. Wybranie „potwierdzenie” kończy proces rejestracji w aplikacji.
5. Aby dodać nowe urządzenie należy wybrać „Dodaj urządzenie”.
6. Wybierz z listy „Małe urządzenie”, a następnie "Termostat".

Po wybraniu opcji "Termostat" w aplikacji pokaże się informacja o wybraniu prawidłowej częstotliwości Routera Wi-Fi 2,4 GHz, oraz prośba o wpisanie hasła Wi-Fi, jeśli urządzenie sterujące wcześniej nie zostało połączone z siecią.

7. Podłącz grzejnik do zasilania.
8. Włącz włącznik grzejnika na panelu sterującym.
9. Na panelu sterującym grzejnika, przy oznaczeniu Wi-Fi powinna zacząć szybko migać dioda. Następnie należy kliknąć "Dalej" w aplikacji sterującej.
10. W aplikacji sterującej pojawi się możliwość wyboru "szybkie miganie" oraz "wolne miganie". Wybierz „szybkie miganie" lub po chwili aplikacja sama wyszuka urządzenie.
11. Po nawiązaniu połączenia między aplikacją sterującą a grzejnikiem, w aplikacji pojawi się nazwa urządzenia. Należy wybrać znalezione urządzenie, następnie pojawi się panel sterowania w aplikacji.
12. Aplikacja jest gotowa do sterowania ustawieniami grzejnika!

Aplikacja "TuyaSmart" pozwala na następujące ustawienia:

- włączanie i wyłączanie grzania (bez wyłączenia zasilania panelu sterowania, które wykonuje się manualnie, przy użyciu włącznika głównego),
- ustawienie temperatury termostatu,
- ustawienie czasowego wyłączenia,
- ustawienie całonocnego cyklu pracy grzania.

Istnieje możliwość sterowania grzejnikiem zdalnie. Jeśli grzejnik znajduje się w zasięgu sparowanego Routera Wi-Fi, aplikacja sterująca zadziała na urządzeniu z dostępem do Internetu

Obsługa aplikacji

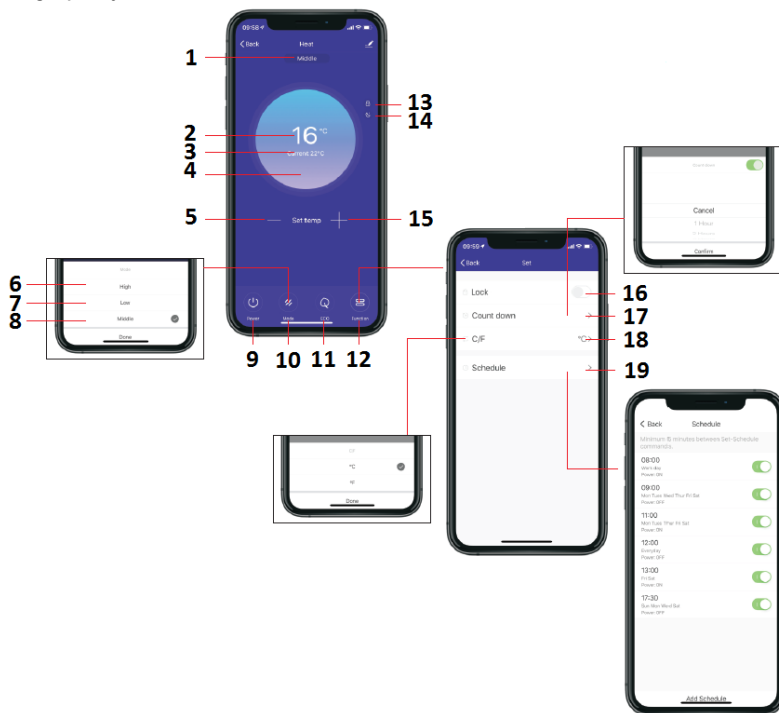

1. Poziom ogrzewania
2. Ustawianie temperatury
3. Temperatura otoczenia
4. Ogrzewanie
5. Zmniejsz temperaturę
6. Wysoka
7. Niska
8. Średnia
9. Włącz / Wyłącz
10. Tryb
11. ECO
12. Funkcje
13. Zabezpieczenie przed dziećmi
14. ECO
15. Zwiększ temperaturę
16. Blokada rodzicielska
17. Odliczanie
18. °C / F
19. Harmonogram

WYMIANA BATERII

1. Aby odblokować pokrywę baterii należy delikatnie pociągnąć pokrywę.
2. Włóż nową baterie CR2030, zwracając uwagę na prawidłową polaryzację (+/-).
3. Należy zamknąć pokrywę baterii tak, aby zatrzask pokrywki zablokował się.

KONSERWACJA

Przed rozpoczęciem czyszczenia panelu grzewczego, wyłącz urządzenie. Upewnij się, że przełącznik jest na pozycji 'OFF', a samo urządzenie jest chłodne. Odłącz urządzenie od zasilania. Zewnętrzna powierzchnia urządzenia może być czyszczona wilgotną ścierką. Przed ponownym użyciu panelu, zewnętrzna powierzchnia musi być osuszona. Nie używaj wybielacza, substancji żrących, ani innych substancji wybielających i silnych detergentów, ponieważ możesz uszkodzić powierzchnię panelu. Aby zdemontować grzejnik w celu wyczyszczenia go, przeprowadź operację odwrotną do montażu urządzenia. Podczas krótkiego okresu niekorzystania z urządzenia, panel grzewczy wystarczy wyłączyć. W przypadku długiego okresu nieużywania panelu grzewczego, urządzenie można zdemontować ze ściany lub przykryć materiałem.

ROZWIĄZYWANIE PROBLEMÓW

Jeżeli panel grzewczy nie działa, postępuj według następujących instrukcji:

- Upewnij się, że zasilanie w twoim domu działa poprawnie
- Upewnij się, że grzejnik jest odpowiednio podłączony do sieci, a gniazdo elektryczne działa poprawnie
- Jeśli przycisk ON/OFF nie jest podświetlony, gdy przełącznik zasilania w urządzeniu jest w pozycji 'ON', zwróć urządzenie do autoryzowanego punktu serwisowego w celu sprawdzenia lub naprawy.

UWAGA: JEŚLI URZĄDZENIE NIE DZIAŁA PRAWIDŁOWO, ZAPOZNAJ SIĘ Z KARTĄ GWARANCYJNĄ. NIE PRÓBUJ SAMODZIELNIE NAPRAWIAĆ URZĄDZENIA LUB ROZKRĘCAĆ W CELU SPRAWDZENIA. NIEPRZESTRZEGANIE POWYŻSZYCH ZASTRZEŻEN MOŻE WPŁYNAĆ NA WAŻNOŚĆ GWARANCJI I USZKODZIĆ URZĄDZENIE, WPŁYWAJĄC NA JEGO BEZPIECZNĄ PRACĘ, MOŻE POWSTAĆ RYZYKO USZKODZENIA CIAŁA. JEŚLI PROBLEMY WCIAŻ WYSTĘPUJĄ MIMO NAPRAWY URZĄDZENIA W AUTORYZOWANYM PUNKCIE SERWISOWYM, SKONTAKTUJ SIĘ Z DYSTRYBUTOREM.

UTYLIZACJA



Produktów zasilanych elektrycznie nie należy wyrzucać wraz z domowymi odpadkami, lecz oddać je do utylizacji w odpowiednich zakładach. Informacji na temat utylizacji udzieli sprzedawca produktu lub miejscowe władze. Zużyty sprzęt elektryczny i elektroniczny zawiera substancje niebezpieczne dla środowiska naturalnego. Sprzęt nie poddany recyklingowi stanowi potencjalne zagrożenie dla środowiska i zdrowia ludzi

Identyfikator(-y) modelu: 90-093

Parametr	Oznaczenie	Wartość	Jednostka	Parametr	Jednostka
Moc ciepła				Sposób doprowadzania ciepła wyłącznie w przypadku elektrycznych akumulacyjnych miejscowych ogrzewaczy pomieszczeń (należy wybrać jedną opcję)	
Nominalna moc ciepła	P_{nom}	1.0	kW	Ręczny regulator doprowadzania ciepła z wbudowanym termostatem	[nie]
Minimalna moc ciepła (orientacyjna)	P_{min}	0.5	kW	Ręczny regulator doprowadzania ciepła z pomiarem temperatury w pomieszczeniu lub na zewnątrz	[nie]
Maksymalna stała moc ciepła	P_{max}	0.96	kW	Elektryczny regulator doprowadzania ciepła z pomiarem temperatury w pomieszczeniu lub na	[nie]
Zużycie energii elektrycznej na potrzeby własne				Moc ciepła regulowana wentylatorem	[nie]
Przy nominalnej mocy cieplnej	eI_{max}	0.966	kW	Rodzaj mocy cieplnej/regulacja temperatury w pomieszczeniu (należy wybrać jedną opcję)	
Przy minimalnej mocy cieplnej	eI_{min}	0.478	kW	Jednostopniowa moc ciepła bez regulacji temperatury w pomieszczeniu	[nie]
W trybie czuwania	eI_{SB}	0.4	W	Co najmniej dwa ręczne stopnie bez regulacji temperatury w pomieszczeniu	[nie]
				Mechaniczna regulacja temperatury w pomieszczeniu za pomocą termostatu	[nie]
				Urządzenie wyłącza się przy przewróceniu	[nie]
				Elektryczna regulacja temperatury w pomieszczeniu	[nie]
				Elektryczna regulacja temperatury w pomieszczeniu ze sterownikiem dobowym	[nie]
				Elektryczna regulacja temperatury w pomieszczeniu ze sterownikiem tygodniowym	[tak]
				Inne opcje regulacji (można wybrać kilka)	
				Regulacja temperatury w pomieszczeniu z wykrywaniem obecności	[nie]
				Regulacja temperatury w pomieszczeniu z wykrywaniem otwartego okna	[tak]
				Z regulacją na odległość	[tak]
				Z adaptacyjną regulacją startu	[nie]
				Z ograniczeniem czasu pracy	[nie]
				Z czujnikiem ciepła promieniowania	[tak]
Dane kontaktowe	Grupa Topex Sp. z o. o. Sp. k. Ul. Pograniczna 2/4, 02-285 Warszawa				
Podsumowanie:					
W przypadku miejscowych elektrycznych ogrzewaczy pomieszczeń zmierzona sezonowa efektywność energetyczna ogrzewania pomieszczeń ns nie może być gorsza niż wartość deklarowana nominalnej mocy cieplnej urządzenia.					

Identyfikator(-y) modelu: 90-094

Parametr	Oznaczenie	Wartość	Jednostka	Parametr	Jednostka
Moc ciepła				Sposób doprowadzania ciepła wyłącznie w przypadku elektrycznych akumulacyjnych miejscowych ogrzewaczy pomieszczeń (należy wybrać jedną opcję)	
Nominalna moc ciepła	P_{nom}	1.5	kW	Ręczny regulator doprowadzania ciepła z wbudowanym termostatem	[nie]
Minimalna moc ciepła (orientacyjna)	P_{min}	0.75	kW	Ręczny regulator doprowadzania ciepła z pomiarem temperatury w pomieszczeniu lub na zewnątrz	[nie]
Maksymalna stała moc ciepła	P_{max}	1.48	kW	Elektryczny regulator doprowadzania ciepła z pomiarem temperatury w pomieszczeniu lub na	[nie]
Zużycie energii elektrycznej na potrzeby własne				Moc ciepła regulowana wentylatorem	[nie]
Przy nominalnej mocy cieplnej	eI_{max}	1.485	kW	Rodzaj mocy cieplnej/regulacja temperatury w pomieszczeniu (należy wybrać jedną opcję)	
Przy minimalnej mocy cieplnej	eI_{min}	0.720	kW	Jednostopniowa moc ciepła bez regulacji temperatury w pomieszczeniu	[nie]
W trybie czuwania	eI_{SB}	0.3	W	Co najmniej dwa ręczne stopnie bez regulacji temperatury w pomieszczeniu	[nie]
				Mechaniczna regulacja temperatury w pomieszczeniu za pomocą termostatu	[nie]
				Urządzenie wyłącza się przy przewróceniu	[nie]
				Elektryczna regulacja temperatury w pomieszczeniu	[nie]
				Elektryczna regulacja temperatury w pomieszczeniu ze sterownikiem dobowym	[nie]
				Elektryczna regulacja temperatury w pomieszczeniu ze sterownikiem tygodniowym	[tak]
				Inne opcje regulacji (można wybrać kilka)	

				Regulacja temperatury w pomieszczeniu z wykrywaniem obecności	[nie]
				Regulacja temperatury w pomieszczeniu z wykrywaniem otwartego okna	[tak]
				Z regulacją na odległość	[tak]
				Z adaptacyjną regulacją startu	[nie]
				Z ograniczeniem czasu pracy	[nie]
				Z czujnikiem ciepła promieniowania	[tak]
Dane kontaktowe	Grupa Topex Sp. z o. o. Sp. k. Ul. Pograniczna 2/4, 02-285 Warszawa				
Podsumowanie:					
W przypadku miejscowych elektrycznych ogrzewaczy pomieszczeń zmierzona sezonowa efektywność energetyczna ogrzewania pomieszczeń η_s nie może być gorsza niż wartość deklarowana nominalnej mocy cieplnej urządzenia.					

Identyfikator(-y) modelu: 90-095					
Parametr	Oznaczenie	Wartość	Jednostka	Parametr	Jednostka
Moc cieplna				Sposób doprowadzania ciepła wyłącznie w przypadku elektrycznych akumulacyjnych miejscowych ogrzewaczy pomieszczeń (należy wybrać jedną opcję)	
Nominalna moc cieplna	P_{nom}	2.0	kW	Ręczny regulator doprowadzania ciepła z wbudowanym termostatem	[nie]
Minimalna moc cieplna (orientacyjna)	P_{min}	1.0	kW	Ręczny regulator doprowadzania ciepła z pomiarem temperatury w pomieszczeniu lub na zewnątrz	[nie]
Maksymalna stała moc cieplna	P_{max}	1.98	kW	Elektroniczny regulator doprowadzania ciepła z pomiarem temperatury w pomieszczeniu lub na	[nie]
Zużycie energii elektrycznej na potrzeby własne				Moc cieplna regulowana wentylatorem	[nie]
Przy nominalnej mocy cieplnej	e_{lmax}	1.985	kW	Rodzaj mocy cieplnej/regulacja temperatury w pomieszczeniu (należy wybrać jedną opcję)	
Przy minimalnej mocy cieplnej	e_{lmin}	0.979	kW	Jednostopniowa moc cieplna bez regulacji temperatury w pomieszczeniu	[nie]
W trybie czuwania	e_{lSB}	0.4	W	Co najmniej dwa ręczne stopnie bez regulacji temperatury w pomieszczeniu	[nie]
				Mechaniczna regulacja temperatury w pomieszczeniu za pomocą termostatu	[nie]
				Urządzenie wyłącza się przy przewróceniu	[tak]
				Elektroniczna regulacja temperatury w pomieszczeniu	[nie]
				Elektroniczna regulacja temperatury w pomieszczeniu ze sterownikiem dobowym	[nie]
				Elektroniczna regulacja temperatury w pomieszczeniu ze sterownikiem tygodniowym	[tak]
				Inne opcje regulacji (można wybrać kilka)	
				Regulacja temperatury w pomieszczeniu z wykrywaniem obecności	[nie]
				Regulacja temperatury w pomieszczeniu z wykrywaniem otwartego okna	[tak]
				Z regulacją na odległość	[tak]
				Z adaptacyjną regulacją startu	[nie]
				Z ograniczeniem czasu pracy	[nie]
				Z czujnikiem ciepła promieniowania	[tak]
Dane kontaktowe	Grupa Topex Sp. z o. o. Sp. k. Ul. Pograniczna 2/4, 02-285 Warszawa				
Podsumowanie:					
W przypadku miejscowych elektrycznych ogrzewaczy pomieszczeń zmierzona sezonowa efektywność energetyczna ogrzewania pomieszczeń η_s nie może być gorsza niż wartość deklarowana nominalnej mocy cieplnej urządzenia.					



Deklaracja zgodności UE
/EU Declaration of Conformity//Megfelelőségi Nyilatkozat EU/
/EÚ vyhlásenie o zhode//Prohlášení o shodě EU/

PL EN HU SK CS

Producent /Manufacturer//Gyártó//Výrobca//Výrobce/	Grupa Topex Sp. z o.o. Sp.k. ul. Pograniczna 2/4, 02-285 Warszawa
Urządzenie radiowe /Radio equipment/ /Rádióberendezés/ /Rádiové zariadenie/ /Rádiové zařízení/	Grzejnik konwektorowy elektryczny /Electric convector heater/ /Elektromos konvektor fűtés/ /Elektrické konvektory/ /Elektrické konvektorové topení/
Model /Model//Model//Model//Model/	90-093
Nazwa handlowa /Commercial name//Kereskedelmi név/ /Obchodný názov//Obchodního názvu/	NEO Tools
Numer seryjny /Serial number//Sorszám//Poradové číslo//Výrobního čísla/	00001 + 99999

Niniejsza deklaracja zgodności wydana zostaje na wyłączną odpowiedzialność producenta
/This declaration of conformity is issued under the sole responsibility of the manufacturer/
/Ezt a megfelelőségi nyilatkozatot a gyártó kizárólagos felelőssége mellett adják ki/
/Toto vyhlásenie o zhode sa vydáva na výhradnú zodpovednosť výrobcu/
/Toto prohlášení o shodě se vydáva na výhradní odpovědnost výrobce/

Opisany wyżej wyrób jest zgodny z następującymi dokumentami:
/The above listed product is in conformity with the following UE Directives://A fent jelzett termék megfelel az alábbi irányelveknek://
/Vyššie popísaný výrobok je v zhode s nasledujúcimi dokumentmi://Výše popsáný výrobek splňuje následující dokumenty/

Dyrektywa RED 2014/53/UE /RED Directive 2014/53/EU/ /A 2014/53/EU RED irányelv/ /RED Smernica Európskeho Parlamentu a Rady 2014/53/UE/ /RED Směrnice Evropského Parlamentu a Rady 2014/53/UE/	Dyrektywa Niskonapięciowa 2014/35/UE /Low Voltage Directive 2014/35/EU/ /Az alacsony feszültségűről szóló 2014/35/EU irányelv/ /LVD Smernica Európskeho Parlamentu a Rady 2014/35/EÚ/ /LVD Směrnice Evropského Parlamentu a Rady 2014/35/UE/
Dyrektywa RoHS 2011/65/UE zmieniona Dyrektywą 2015/863/UE /RoHS Directive 2011/65/EU as amended by Directive 2015/863/EU/ /A 2015/863/EU irányelvvel módosított 2011/65/EU RoHS irányelv/ /Smernica RoHS 2011/65/EÚ zmenená a doplnená 2015/863/EÚ/ /Směrnice RoHS 2011/65/EU pozměněná 2015/863/EU/	Rozporządzenie (UE) 2015/1188 implementujące dyrektywę 2009/125/WE /Regulation (EU) 2015/1188 implementing Directive 2009/125/EC/ /A 2015/1188 irányelv (EK) végrehajtásáról szóló 2006/2012/EU rendelet/ /Nariadenie (EÚ) 2015/1188, ktorým sa vykonáva smernica 2009/125/ES/ /Nařízení (EU) 2015/1188, kterým se provádí směrnice 2009/125/ES/

oraz spełnia wymagania norm:
/and fulfils requirements of the following Standards://valamint megfelel az alábbi szabványoknak://a splňa požiadavky://a splňuje požadavky norem/

EN 60335-1:2012+A11:2014; EN 60335-2-30:2009+AC:2014;
ETSI EN 300 328 V2.1.1:2016; ETSI EN 301 489-1 V2.1.1:2017; ETSI EN 301 489-17 V3.1.1:2017; EN 62311:2008;
EN 609501:2006+A11:2009+A12:2011+A2:2013;
IEC 62321-3-1:2013; IEC 62321-4:2013+AMD1:2017; IEC 62321-5:2013;
IEC 62321-6:2015; IEC 62321-7-1:2015; IEC 62321-7-2:2017; IEC 62321-8:2017

Nazwisko i adres osoby mającej miejsce zamieszkania lub siedzibę w UE upoważnionej do przygotowania dokumentacji technicznej:

/Name and address of the person who established in the Community and authorized to compile the technical file://A műszaki dokumentáció összeállítására felhatalmazott, a közösség területén lakóhellyel vagy székhellyel rendelkező személy neve és címe://Meno a adresa osoby alebo bydliska v EÚ poverená zostavením technickej dokumentácie:// Jméno a adresu osoby pověřené sestavením technické dokumentace, přičemž tato osoba musí být usazena ve Společenství/

Podpisano w imieniu:
/Signed for and on behalf of/
/A tanúsítványt a következő névben és megbízásából írták alá/
/Podpisané v mene/
/Podepsáno jménem/
Grupa Topex Sp. z o.o. Sp.k.
ul. Pograniczna 2/4
02-285 Warszawa

Paweł Kowalski
Pełnomocnik ds. jakości firmy GRUPA TOPEX
/GRUPA TOPEX Quality Agent/
/A GRUPA TOPEX Minőségügyi meghatalmazott képviselője/
/Spínomocnenc Kvalita TOPEX GROUP/
/Zástupce pro Kvalitu TOPEX GROUP/
Warszawa, 2020-08-03



Deklaracja Zdgodności UE
/EU Declaration of Conformity//Megfelelőségi Nyilatkozat EU/
/EÜ vyhlášení o zhode//Prohlášení o shodě EU/

PL EN HU SK CS

Producent /Manufacturer//Gyártó//Výrobca/ /Výrobce/	Grupa Topex Sp. z o.o. Sp.k. ul. Pograniczna 2/4, 02-285 Warszawa
Urządzenie radiowe /Radio equipment/ /Rádióberendezés/ /Rádiové zariadenie/ /Rádiové zařizení/	Grzejnik konwektorowy elektryczny /Electric convector heater/ /Elektromos konvektor fűtés/ /Elektrické konvektory/ /Elektrické konvektorové topení/
Model /Model//Modell//Model/Model/	90-094
Nazwa handlowa /Commercial name//Kereskedelmi név/ /Obchodný názov//Obchodního názvu/	NEO Tools
Numer seryjny /Serial number//Sorszám//Poradové číslo/Výrobního čísla/	00001 + 99999

Niniejsza deklaracja zgodności wydana zostaje na wyłączną odpowiedzialność producenta
/This declaration of conformity is issued under the sole responsibility of the manufacturer/
/Ezt a megfeleléségi nyilatkozatot a gyártó kizárólagos felelőssége mellett adják ki/
/Toto vyhlášení o zhode sa vydáva na výhradnú zodpovednosť výrobcu/
/Toto prohlášení o shodě se vydává na výhradní odpovědnost výrobce/

Opisany wyżej wyrób jest zgodny z następującymi dokumentami:
/The above listed product is in conformity with the following UE Directives://A fent jelzett termék megfelel az alábbi irányelveknek://
/Výše popísaný výrobok je v zhode s nasledujúcimi dokumentmi://Výše popsaný výrobek splňuje následující dokumenty://

Dyrektywa RED 2014/53/UE /RED Directive 2014/53/EU/ /A 2014/53/EU RED irányelv/ /RED Smernica Európskeho Parlamentu a Rady 2014/53/UE/ /RED Smernice Evropského Parlamentu a Rady 2014/53/UE/	Dyrektywa Niskonapięciowa 2014/35/UE /Low Voltage Directive 2014/35/EU/ /Az alacsony feszültségű szőlő 2014/35/EU irányelv/ /LVD Smernica Európskeho Parlamentu a Rady 2014/35/EU/ /LVD Smernice Evropského Parlamentu a Rady 2014/35/EU/
Dyrektywa RoHS 2011/65/UE zmieniona Dyrektywą 2015/863/UE /RoHS Directive 2011/65/EU as amended by Directive 2015/863/EU/ /A 2015/863/EU irányelvvel módosított 2011/65/EU RoHS irányelv/ /Smernica RoHS 2011/65/EU zmenená a doplnená 2015/863/EU/ /Smernice RoHS 2011/65/EU pozmeněná 2015/863/EU/	Rozporządzenie (UE) 2015/1188 implementujące dyrektywę 2009/125/WE /Regulation (EU) 2015/1188 implementing Directive 2009/125/EC/ /A 2015/1188 irányelv (EK) végrehajtásáról szóló 2015/1188 rendelet/ /Nariadenie (EÚ) 2015/1188, ktorým sa vykonáva smernica 2009/125/ES/ /Nařízení (EU) 2015/1188, kterým se provádí směrnice 2009/125/ES/

oraz spełnia wymagania norm:
/and fulfills requirements of the following Standards://valamint megfelel az alábbi szabványoknak://a splňa požiadavky://a splňuje požadavky norem://

EN 60335-1:2012+A11:2014; EN 60335-2-30:2009+AC:2014;
ETSI EN 300 328 V2.1.1:2016; ETSI EN 301 489-1 V2.1.1:2017; ETSI EN 301 489-17 V3.1.1:2017; EN 62311:2008;
EN 609501:2006+A11:2009+A1:2010+A12:2011+A2:2013;
IEC 62321-3-1:2013; IEC 62321-4:2013+AMD1:2017; IEC 62321-5:2013;
IEC 62321-6:2015; IEC 62321-7-1:2015; IEC 62321-7-2:2017; IEC 62321-8:2017

Nazwisko i adres osoby mającej miejsce zamieszkania lub siedzibę w UE upoważnionej do przygotowania dokumentacji technicznej:

/Name and address of the person who established in the Community and authorized to compile the technical file://A műszaki dokumentáció összeállítására felhatalmazott, a közösség területén lakóhellyel vagy székhellyel rendelkező személy neve és címe://Meno a adresa osoby alebo bydliska v EÜ poverená zostavením technickej dokumentácie:// Jméno a adresu osoby pověřené sestavením technické dokumentace, přičemž tato osoba musí být usazena ve Společenství//

Podpisano w imieniu:
/Signed for and on behalf of/
/A tanúsítványt a következő névén és megbízásából írták alá/
/Podpisané v mene/
/Podepsáno jménem/
Grupa Topex Sp. z o.o. Sp.k.
ul. Pograniczna 2/4
02-285 Warszawa

Paweł Kowalski
Pełnomocnik ds. jakości firmy GRUPA TOPEX
/GRUPA TOPEX Quality Agent/
/A GRUPA TOPEX Minőségügyi meghatalmazott képviselője/
/Spłnomocnenc Kvalita TOPEX GROUP/
/Zástupce pro Kvalitu TOPEX GROUP/
Warszawa, 2020-08-03



Deklaracja Zdgodności UE
/EU Declaration of Conformity//Megfelelőségi Nyilatkozat EU/
/EÜ vyhlášení o zhode//Prohlášení o shodě EU/

PL EN HU SK CS

Producent /Manufacturer//Gyártó//Výrobca/ /Výrobce/	Grupa Topex Sp. z o.o. Sp.k. ul. Pograniczna 2/4, 02-285 Warszawa
Urządzenie radiowe /Radio equipment/ /Rádióberendezés/ /Rádiové zariadenie/ /Rádiové zařízení/	Grzejnik konwektorowy elektryczny /Electric convector heater/ /Elektromos konvektor fűtés/ /Elektrické konvektory/ /Elektrické konvektorové topení/
Model /Model//Modell//Model//Model/	90-095
Nazwa handlowa /Commercial name//Kereskedelmi név/ /Obchodný názov//Obchodního názvu/	NEO Tools
Numer seryjny /Serial number//Sorszám//Poradové číslo//Výrobního čísla/	00001 + 99999

Niniejsza deklaracja zgodności wydana zostaje na wyłączną odpowiedzialność producenta
/This declaration of conformity is issued under the sole responsibility of the manufacturer/
/Ezt a megfelelőségi nyilatkozatot a gyártó kizárólagos felelőssége mellett adja ki/
/Toto vyhlášení o zhode sa vydáva na výhradnú zodpovednosť výrobcu/
/Toto prohlášení o shodě se vydává na výhradní odpovědnost výrobce/

Opisany wyżej wyrób jest zgodny z następującymi dokumentami:
/The above listed product is in conformity with the following UE Directives://A fent jelzett termék megfelel az alábbi irányelveknek://
/Vyššie popísaný výrobok je v zhode s nasledujúcimi dokumentmi://Výše popsáný výrobek splňuje následující dokumenty://

Dyrektywa RED 2014/53/UE /RED Directive 2014/53/EU/ /A 2014/53/EU RED irányelv/ /RED Smernica Európskeho Parlamentu a Rady 2014/53/UE/ /RED Směrnice Evropského Parlamentu a Rady 2014/53/UE/	Dyrektywa Niskonapięciowa 2014/35/UE /Low Voltage Directive 2014/35/EU/ /Az alacsony feszültségű szőlő 2014/35/EU irányelv/ /LVD Smernica Európskeho Parlamentu a Rady 2014/35/EU/ /LVD Směrnice Evropského Parlamentu a Rady 2014/35/EU/
Dyrektywa RoHS 2011/65/UE zmieniona Dyrektywą 2015/863/UE /RoHS Directive 2011/65/EU as amended by Directive 2015/863/EU/ /A 2015/863/EU irányelvvel módosított 2011/65/EU RoHS irányelv/ /Smernica RoHS 2011/65/EU zmenená a doplnená 2015/863/EU/ /Směrnice RoHS 2011/65/EU pozměněná 2015/863/EU/	Rozporządzenie (UE) 2015/1188 implementujące dyrektywę 2009/125/WE /Regulation (EU) 2015/1188 implementing Directive 2009/125/EC/ /A 2015/1188 irányelv (EK) végrehajtásáról szóló 2009/125/ES/rendelet/ /Nariadenie (EÚ) 2015/1188, ktorým sa vykonáva smernica 2009/125/ES/ /Nařízení (EU) 2015/1188, kterým se provádí směrnice 2009/125/ES/

oraz spełnia wymagania norm:
/and fulfils requirements of the following Standards://valamint megfelel az alábbi szabványoknak://a splňa požiadavky://a splňuje požadavky norem://

EN 60335-1:2012+A11:2014; EN 60335-2-30:2009+AC:2014; ETSI EN 300 328 V2.1.1:2016; ETSI EN 301 489-1 V2.1.1:2017; ETSI EN 301 489-17 V3.1.1:2017; EN 62311:2008; EN 609501:2006+A11:2009+A1:2010+A12:2011+A2:2013; IEC 62321-3-1:2013; IEC 62321-4:2013+AMD1:2017; IEC 62321-5:2013; IEC 62321-6:2015; IEC 62321-7-1:2015; IEC 62321-7-2:2017; IEC 62321-8:2017

Nazwisko i adres osoby mającej miejsce zamieszkania lub siedzibę w UE upoważnionej do przygotowania dokumentacji technicznej:

/Name and address of the person who established in the Community and authorized to compile the technical file://A műszaki dokumentáció összeállítására felhatalmazott, a közösség területén lakóhellyel vagy székhellyel rendelkező személy neve és címe://Meno a adresa osoby alebo bydliska v EÜ poverená zostavením technickej dokumentácie:// Jméno a adresu osoby pověřené sestavením technické dokumentace, přičemž tato osoba musí být usazena ve Společenství://

Podpisano w imieniu:
/Signed for and on behalf of/
/A tanúsítványt a következő nevében és megbízásából írták alá/
/Podpísané v mene/
/Podepsáno jménem/
Grupa Topex Sp. z o.o. Sp.k.
ul. Pograniczna 2/4
02-285 Warszawa

Paweł Kowalski
Pełnomocnik ds. jakości firmy GRUPA TOPEX
/GRUPA TOPEX Quality Agent/
/A GRUPA TOPEX Minőségügyi meghatalmazott képviselője/
/Spłnomocnenc Kvalita TOPEX GROUP/
/Zástupce pro Kvalitu TOPEX GROUP/
Warszawa, 2020-08-03

TRANSLATION OF THE ORIGINAL INSTRUCTION

CARBON PANEL HEATER

90-093 / 90-094 / 90-095

NOTE: BEFORE THE EQUIPMENT IS USED FOR THE FIRST TIME, READ THIS INSTRUCTION MANUAL AND KEEP IT FOR FUTURE REFERENCE. PEOPLE WHO HAVE NOT READ THIS INSTRUCTION SHOULD NOT ASSEMBLE, LIGHT, ADJUST OR OPERATE THE UNIT

This product is only suitable for well insulated spaces or occasional use.

DETAILED SAFETY REGULATIONS

**ATTENTION!**

Read carefully-The infrared heater is designed for safe operation. Nevertheless, installation, maintenance and operation of the heater can be dangerous. Observing the following procedures will reduce the risk of fire, electric shock, injury to person and keep installation time to a minimums.

- a) **This appliance can be used by children aged from 8 years and above and persons with reduced physical, sensory or mental capabilities or lack of experience and knowledge if they have been given supervision or instruction concerning use of the appliance in a safe way and understand the hazards involved. Children shall not play with the appliance. Cleaning and user maintenance shall not be made by children without supervision.**
- b) **Never place hands under the heating elements!**

WARNING!

1. In order to avoid overheating, do not cover the heater.
2. Children of less than 3 years should be kept away unless continuously supervised.
3. Children aged from 3 years and less than 8 years shall only switch on/off the appliance provided that it has been placed or installed in its intended normal operating position and they have been given supervision or instruction concerning use of the appliance in a safe way and understand the hazards involved. Children aged from 3 years and less than 8 years shall not plug in, regulate and clean the appliance or perform user maintenance.
4. Caution – some parts of this product can become very hot and cause burns. Particular attention has to be given where children and vulnerable people are present.

When using electrical appliance basic precautions should always be followed including below:

1. Use this heater only as described in this manual. Any other use not recommended by the manufacturer may cause fire, electric shock, or injury to persons.
2. Read all instruction before using this heater.
3. Remove the unit form it's packaging and check to make sure it is in good condition before using.
4. Do not let children play with parts of package (such as plastic bags)
5. Check the household voltage to ensure it matches the heater's rated specification.
6. Check the power cord and plug carefully before used, to make sure that they are not damaged
7. Do not run cord under carpeting. Do not cover cord with throw rugs, runners, or similar coverings. Do not route cord under furniture or appliances. Arrange cord away from traffic area and where it will not be tripped over.
8. The heater is not suitable for use outdoors in damp weather, in bathrooms or in other wet or damp environments. Never locate heater where it may fall into bathtub or other water container.
9. Please note that the heater can become very hot and should, therefore, be placed at a safe distance (0,9 m) from flammable objects such as furniture, curtains and similar.
10. Do not cover the heater.
11. Do not put fingers or foreign objects into the grill while in operation.
12. Do not insert or allow foreign objects to enter any ventilation or exhaust opening, as this may cause an electric shock, fire or damage to the heater.
13. The heater must not be located immediately below a wall socket.
14. Do not connect the fan heater using an on/off timer or other equipment which can automatically switch the device on.
15. The heater must not be placed in rooms where flammable liquids or gases are used or stored.
16. If an extension cord is used, it must be as short as possible and always be fully extended.
17. Do not use this heater in the immediate surroundings of a bath, a shower or a swimming pool.
18. If the supply cord is damaged, it must be replaced by the manufacturer, its service agent or similarly qualified persons in order to avoid a hazard.
19. You must not connect other appliances to the same mains socket as the fan heater.
20. Make sure heater is always under surveillance and keep children and animals away from it;
21. When you don't use the appliance for a long time, unplug the appliance. Don't leave the heater for a considerable amount of time when in use. Pull the plug straight out, never remove the plug by pulling on the cord.
22. Keep the heater far from curtain or places where the air inlet can easily be blocked.
23. Always allow heating element to cool at least 10 minutes before touching the heating tube or adjacent part
24. In order to prevent possible electric shock or leakage current, never use the appliance with wet hand or operate the appliance when there is water on the power cord.
25. Do not dispose of electrical appliances as unsorted municipal waste, use separate collection facilities. Contact your local government for information regarding the collection systems available. If electrical appliance are disposed of in landfills or dumps, hazardous substances can leak into the groundwater and get into the food chain, damaging your health and well-being.
26. This appliance is not intended for use by persons (including children) with reduces physical, sensory or mental capabilities or lack of experience and knowledge unless they have been given supervision or instruction concerning the use of the appliance by a person responsible for their safety.
27. Children should be supervised to ensure that they do not play with the appliance.
28. If the heater has been dropped or damaged in any manner. Return it to authorized service facility for examination, electrical or mechanical adjustment, or repair.

TECHNICAL SPECIFICATIONS

Model	90-093	90-094	90-095
Power	500W/1000W	750W/1500W	1000W/2000W

Supply voltage	220-240V~50Hz
Working temperature range	-20°C ÷ 50°C
Modulation type	DSSS; OFDM
Modulation technology	802.11b; 802.11g; 802.11n20
Frequency	2412 MHz + 2472 MHz

PACKING LIST

- Heater
- Remote control
- Instruction manual
- Accessories pack 1 set:
 - 2x support
 - 8x metal screw for supports

ASSEMBLY INSTRUCTION

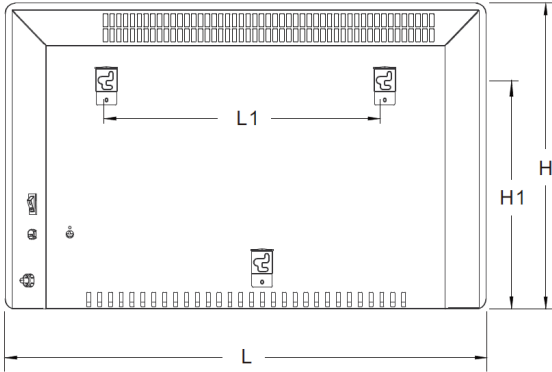

Model	L mm	H mm	L1 mm	H1 mm
90-093	515	450	218	344
90-094	675	450	378	344
90-095	835	450	538	344

Feet Installation&removal

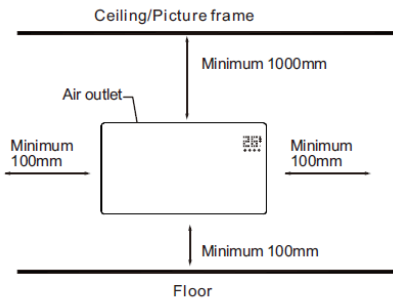
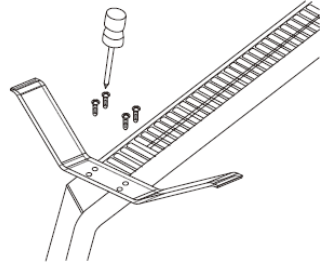
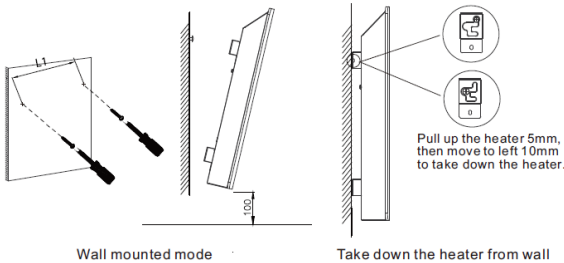

This heater **MUST** be installed to the **minimum** required distances at the **four sides** of the heater.

Unpack your package and find the heater together with the wall mounting accessories pack.

1. Mark the positions of the four holes to be drilled on the wall, and Drill the holes with the drill bit. Make sure the distance between each holes is same as the round holes on the brackets at back of the heater.
2. Insert the plastic rails fitting into the holes.

3. Insert the metal screws into the plastic rails.
4. Lift the heater and aim the round holes on the brackets at back of the heater to the screws on the wall and slide the heater 10mm to the right
5. Make sure the distance between the bottom of the heater and the floor is no less than 10cm when the heater is installed

USING INSTRUCTIONS

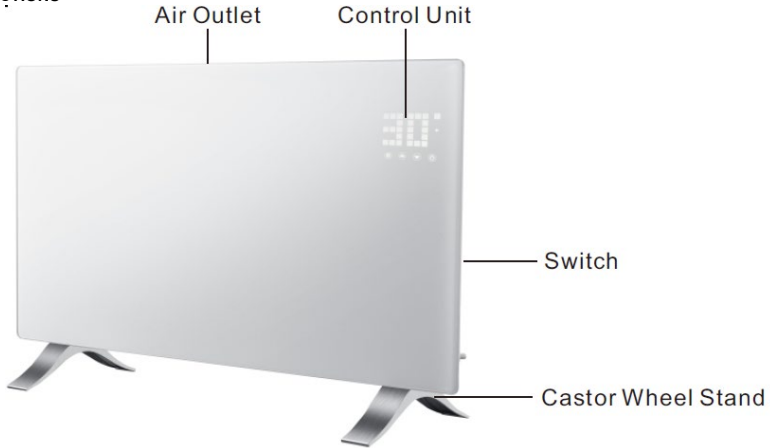

Control panel/Remote control

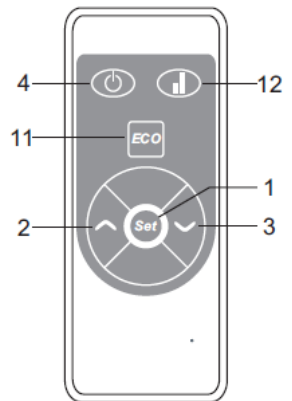
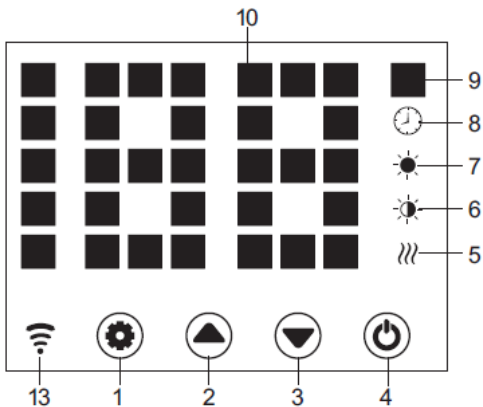

- | | |
|--------------------------------------|---|
| 1. Setting Button | 8. Timer Indicator |
| 2. Up Button | 9. Temperature Indicator |
| 3. Down Button | 10. LED Number Display |
| 4. Power Button | 11. ECO function |
| 5. Heating Element Working Indicator | 12. Low/High Heating Selection |
| 6. Low Heating Indicator | 13. WiFi indicator (If connected OK, wifi indicator lights on; if failed) |
| 7. High heating Indicator | |

Starting

- Take out the heater from the carton carefully. Please save the carton for off-season storage.
- Make sure the power switch is in the OFF position before plugging it in.
- Ensure the heater is fully assembled according to the Mounting Guide.
- It's better not to use the same electric outlet with other high wattage electrical appliances in order to avoid overloading you circuit.

Turn ON

Plug in and turn on power switch, heater is in stand-by with buttons 1/2/3/4 on. Press button 4, heater turns on, display shows current area temperature.

Plug in the unit and turn on its power switch, it is in standby mode and shows current time, with button light 1/2/3/4. on. But then button light 1/2/3 will disappear after 10s.

Temp. Setting

Press button 1, temp. indicator flashes and its setting is activated. By pressing buttons 2 and 3, we select desired temp. and save it. Heater is heating, display shows current temperature and button 5 lights on.

Press button 1, temp indicator flashes and its setting is activated. Press 2 or 3 to set the temperature and 1 to save it, or just leave it 5s, setting is saved automatically.

Press 2/3 on the remote for required temp and save the setting by OK.

Setting Timer

Timer Start Heating Time

In off-heating mode, press 1 twice to set timer(0H to 24H), and 2&3 to set temperature. After setting, it shows area temperature. Indicator 8 lights on in timer period and off when timer ends, then heater starts heating at high level.

Timer Stop Heating Time

In heating mode(high or low level), press 1 twice to set timer and 2 3 to set temperature. After setting, it shows area temperature. Indicator 8 lights on in timer period and off when timer ends. Then heater stops heating.

High/Low Heat Setting

- In working mode, button 2 shifts between high heating and stop heating(indicator 7 lights on when high heating and off when off heating); 5 High/Low Heat Selection
- In working mode, button 3 runs between low heating and off heating(indicator 6 lights on when low heating and off when off heating);
- In working mode, button 12 shifts among Off/Low/High heating, 7 lights on in high heating, 6 light on in low heat, and no light on when off heating).

Child-lock Setting

Press both 2 and 3 for 3s, system is locked and no setting could be done. After 3 s, display shows again area temperature.

Methods to unlock:

Press both 2 and 3 for 3s, the unit is unlocked.

Display buttons activation

Normally display buttons light are off when unit is working, touch the panel area below temperature, they are on again.

ECO Function

Press both setting button 1 and 3 for 3s (or press button 11 on remote control), ECO function runs. In this mode, display shows only some indicators (depending on what setting have been done before ECO)

Methods to lock ECO function

Press any button on display 2) Press ECO button 11 on remote control.

Switch the display between °C/F

Press the keys 1 & 2 (the two keys on the left) simultaneously for about 10 seconds.

Open-window Detection

If temperature decreases 3°C or more in 2mins, open-window detection acts and, unit stops heating, indicator 9 flashes. Press button 4, turn off heater then turn on again open-window detection is closed.

WiFi Reset

In heating mode, press button 1 for 3s, WiFi is reset, with its indicator light on.

Turn off

Turn off switch 4 , heater stops working, and turn off power supply, heater is power off.

WiFi and app operation:

1. The heater should be used within the range of the Wi-Fi router.

NOTE The Wi-Fi router should operate at 2.4 GHz

1. Download the "TuyaSmart" application on smartphone, tablet or computer.
2. After installing the application, select "transfer".
3. To register, enter the email address to which the verification code will be sent. The code must be applied to the application within 60 seconds of receipt. Then create a password. Selecting "confirmation" completes the registration process in the application.
4. To add a new device, select "Add device".
5. Select "Small device" from the list and then "Thermostat".

After selecting the "Thermostat" option, the application will show information about the selected number of supported frequencies 2.4 GHz Wi-Fi Router, as well as a prompt to enter the Wi-Fi password if the control device is used before is not dependent on the range.

1. Connect the heater to the power supply.
2. Turn on the heater.
3. On the control panel, hold the "M" button, until the blue LED next to the Wi-Fi marking, will flash quickly. Then click "Next" in the application.
4. The application will show the options of "fast flashing" and "slow flashing". Select "fast flashing" or the application will search for the device itself after a while.
5. After establishing the connection between the application and the device, the name of the device will appear in the application. Select device selection, then the control panel will appear in the application.
6. The application is ready to control the radiator settings!

The "TuyaSmart" application allows the following settings:

- heating on and off (without operating the control panel power supply, which must be done manually using the main switch),
- thermostat temperature setting,
- timer setting,
- configuration of a weekly heating cycle.

You can control the heater remotely. If the radiator is within range of the paired Wi-Fi Router, the control application will work on the device with Internet access.

Application

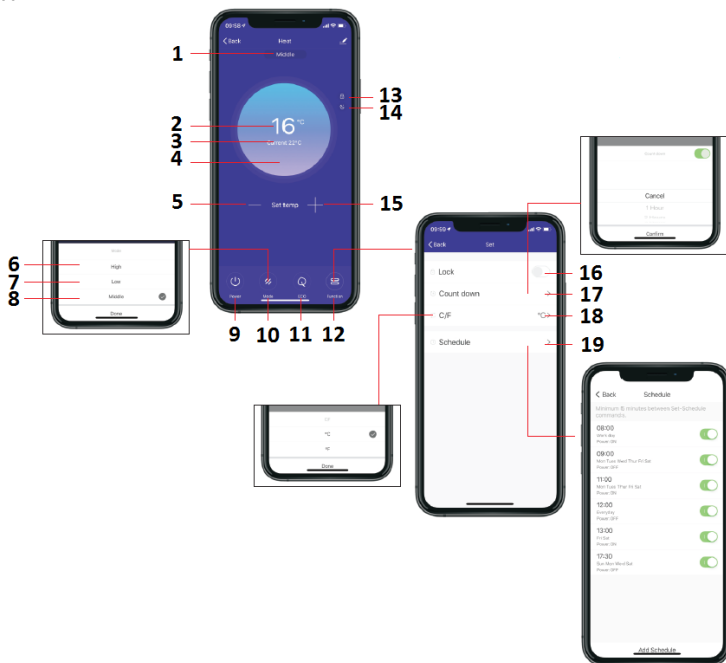

1. Heating level
2. Setting temperature
3. Area temperature
4. Heating
5. Decrease temperature
6. Hi
7. Lo
8. Mid
9. On/Off
10. Mode
11. Eco
12. Function
13. Child-lock
14. ECO
15. Increase temperature
16. Button child-lock
17. Button count down
18. °C/F
19. Schedule

BATTERY CHANGE

1. To unlock battery, gently pull the latch open with the cover.
2. Insert new CR2032 battery, note their required polarity (+/-)
3. Close the battery cover so that the latch locks.

CLEANING AND MAINTANCE

Before cleaning your heater, switch off the heater and allow it to cool. Disconnect the electricity supply to the appliance. The outside can be cleaned by wiping it over with a soft damp cloth and then dried. Do not use abrasive cleaning powders or furniture polish, as this can damage the surface finish. To release the heater from the wall, for cleaning or redecoration, just open the screw bolt cap and unscrew the bolts to take off from the wall. For short term storage, just plug off the heater and leave it away; for long term storage, you can dismantle from the wall or cover it with some material.

TROUBLESHOOTING

If your heater fails to operate, please follow these instructions:

- Ensure that your circuit breaker or fuse is working properly.
- Be sure the heater is plugged in and that the electrical outlet is working properly.
- If the ON/OFF switch is not illuminated at ON position, send it to service center for reparation directly.

NOTE: IF YOU EXPERIENCE A PROBLEM WITH YOUR HEATER, PLEASE SEE THE WARRANTY INFORMATION FOR INSTRUCTIONS. PLEASE DO NOT ATTEMPT TO OPEN OR REPAIR THE HEATER YOURSELF. DOING SO MAY VOID THE WARRANTY AND COULD CAUSE DAMAGE OR PERSONAL INJURY. IF THE PROBLEM STILL PERSISTS, PLEASE CONTACT THE DISTRIBUTOR..

RECYCLING



Electrical equipment must not be disposed of household waste and, instead, should be utilized at appropriate facilities. Information on utilization can be provided by the product vendor or the local authorities. Waste electrical and electronic equipment contains substances that are not neutral to the natural environment. Equipment that is not recycled constitutes a potential hazard to the environment and to human health.

Model identifier(s): 90-093					
Item	Symbol	Value	Unit	Item	Unit
Heat output				Type of heat input, for electric storage local space heaters only (select one)	
Nominal heat output	P_{nom}	1.0	kW	Manual heat charge control with integrated thermostat	[no]
Minimum heat output (indicative)	P_{min}	0.5	kW	Manual heat charge control with room and/or outdoor temperature feedback	[no]
Maximum continuous heat output	P_{max}	0.96	kW	Electronic heat charge control with room and/or outdoor temperature feedback	[no]
Auxiliary electricity consumption				Fan assisted heat output	
At nominal heat output	e_{lmax}	0.966	kW	Type of heat output/room temperature control (select one)	
At minimum heat output	e_{lmin}	0.478	kW	Single stage heat output and no room temperature control	[no]
In standby mode	e_{lSB}	0.4	W	Two or more manual stages, no room temperature control	[no]
				With mechanic thermostat room temperature control	[no]

				With electronic room temperature control	[no]
				Electronic room temperature control plus day timer	[no]
				Electronic room temperature control plus week timer	[yes]
				Other control options (multiple selections possible)	
				Room temperature control, with presence detection	[no]
				Room temperature control, with open window detection	[yes]
				With distance control option	[yes]
				With adaptive start control	[no]
				With working time limitation	[no]
				With black bulb sensor	[yes]

Contact details: Grupa Topex Sp. z o. o. Sp. k. Ul. Pograniczna 2/4, 02-285 Warszawa

Remark:
For electric local space heaters, the measured seasonal space heating energy efficiency η_s cannot be worse than the declared value at the nominal heat output of the unit.

Model identifier(s): 90-094					
Item	Symbol	Value	Unit	Item	Unit
Heat output				Type of heat input, for electric storage local space heaters only (select one)	
Nominal heat output	P_{nom}	1.5	kW	Manual heat charge control with integrated thermostat	[no]
Minimum heat output (indicative)	P_{min}	0.75	kW	Manual heat charge control with room and/or outdoor temperature feedback	[no]
Maximum continuous heat output	P_{max}	1.48	kW	Electronic heat charge control with room and/or outdoor temperature feedback	[no]
Auxiliary electricity consumption					[no]
At nominal heat output	e_{lmax}	1.485	kW	Type of heat output/room temperature control (select one)	
At minimum heat output	e_{lmin}	0.720	kW	Single stage heat output and no room temperature control	[no]
In standby mode	e_{lSB}	0.3	W	Two or more manual stages, no room temperature control	[no]
				With mechanic thermostat room temperature control	[no]
				With electronic room temperature control	[no]
				Electronic room temperature control plus day timer	[no]
				Electronic room temperature control plus week timer	[yes]
				Other control options (multiple selections possible)	
				Room temperature control, with presence detection	[no]
				Room temperature control, with open window detection	[yes]
				With distance control option	[yes]
				With adaptive start control	[no]
				With working time limitation	[no]
				With black bulb sensor	[yes]

Contact details: Grupa Topex Sp. z o. o. Sp. k. Ul. Pograniczna 2/4, 02-285 Warszawa

Remark:
For electric local space heaters, the measured seasonal space heating energy efficiency η_s cannot be worse than the declared value at the nominal heat output of the unit.

Model identifier(s): 90-095					
Item	Symbol	Value	Unit	Item	Unit
Heat output				Type of heat input, for electric storage local space heaters only (select one)	
Nominal heat output	P_{nom}	2.0	kW	Manual heat charge control with integrated thermostat	[no]
Minimum heat output (indicative)	P_{min}	1.0	kW	Manual heat charge control with room and/or outdoor temperature feedback	[no]
Maximum continuous heat output	P_{max}	1.98	kW	Electronic heat charge control with room and/or outdoor temperature feedback	[no]
Auxiliary electricity consumption					[no]
At nominal heat output	e_{lmax}	1.985	kW	Type of heat output/room temperature control (select one)	
At minimum heat output	e_{lmin}	0.979	kW	Single stage heat output and no room temperature control	[no]
In standby mode	e_{lSB}	0.4	W	Two or more manual stages, no room temperature control	[no]
				With mechanic thermostat room temperature control	[no]
				With electronic room temperature control	[no]
				Electronic room temperature control plus day timer	[no]
				Electronic room temperature control plus week timer	[yes]
				Other control options (multiple selections possible)	
				Room temperature control, with presence detection	[no]
				Room temperature control, with open window detection	[yes]
				With distance control option	[yes]
				With adaptive start control	[no]
				With working time limitation	[no]
				With black bulb sensor	[yes]

Contact details: Grupa Topex Sp. z o. o. Sp. k. Ul. Pograniczna 2/4, 02-285 Warszawa

Remark:
For electric local space heaters, the measured seasonal space heating energy efficiency η_s cannot be worse than the declared value at the nominal heat output of the unit.

Hereby, Grupa Topex Sp. z o. o. Sp. k. declares that the radio equipment types 90-093; 90-094; 90- are in compliance with Directive 2014/53/EU. The full text of the EU declaration of conformity is available at the following internet address: www.grupatopex.com

ÜBERSETZUNG DER ORIGINALANLEITUNG

CARBON PANEL HEATER

90-093 / 90-094 / 90-095

HINWEIS: BEVOR SIE DAS GERÄT ZUM ERSTEN MAL VERWENDEN, LESEN SIE DIESE BEDIENUNGSANLEITUNG UND BEWAHREN SIE SIE FÜR ZUKÜNFTIGE VERWEISE AUF MENSCHEN, DIE DIESE ANWEISUNG NICHT GELESEN HABEN, DÜRFEN DAS GERÄT NICHT ZUSAMMENBAUEN, LICHTEN, EINSTELLEN ODER BETRIEBEN

Dieses Produkt ist nur für gut isolierte Räume oder gelegentliche Verwendung geeignet.

DETAILLIERTE SICHERHEITSVORSCHRIFTEN

**BEACHTUNG!**

Lesen Sie sorgfältig durch - Die Infrarot-Heizung ist für einen sicheren Betrieb ausgelegt. Trotzdem kann die Installation, Wartung und der Betrieb des Heizgeräts gefährlich sein. Die Einhaltung der folgenden Verfahren verringert das Risiko von Feuer, Stromschlag und Personenschäden und hält die Installationszeit auf ein Minimum.

- a) Dieses Gerät kann von Kindern ab 8 Jahren und Personen mit eingeschränkter körperlicher, sensorischer oder geistigen Fähigkeiten oder mangelnder Erfahrung und Wissen verwendet werden, wenn sie beaufsichtigt oder unterwiesen wurden, das Gerät auf sichere Weise zu verwenden und zu verstehen die damit verbundenen Gefahren. Kinder dürfen nicht mit dem Gerät spielen. Reinigung und Wartung durch den Benutzer dürfen nicht von Kindern ohne Aufsicht durchgeführt werden.
- b) Legen Sie niemals Hände unter die Heizelemente!

WARNUNG!

1. Decken Sie die Heizung nicht ab, um eine Überhitzung zu vermeiden.
2. Kinder unter 3 Jahren sollten ferngehalten werden, sofern sie nicht ständig beaufsichtigt werden.
3. Kinder ab 3 Jahren und unter 8 Jahren dürfen das Gerät nur dann ein- oder ausschalten, wenn es in der vorgesehenen normalen Betriebsposition aufgestellt oder installiert wurde und sie eine Aufsicht oder Anweisung zur sicheren Verwendung des Geräts erhalten haben die damit verbundenen Gefahren verstehen. Kinder unter 3 Jahren und unter 8 Jahren dürfen das Gerät nicht anschließen, regulieren und reinigen oder Wartungsarbeiten am Benutzer durchführen.
4. Achtung - Einige Teile dieses Produkts können sehr heiß werden und Verbrennungen verursachen. Besondere Aufmerksamkeit muss der Anwesenheit von Kindern und schutzbedürftigen Personen gewidmet werden.

Bei der Verwendung von Elektrogeräten sollten immer die folgenden grundlegenden Vorsichtsmaßnahmen beachtet werden:

1. Verwenden Sie diese Heizung nur wie in diesem Handbuch beschrieben. Jede andere vom Hersteller nicht empfohlene Verwendung kann zu Feuer, Stromschlag oder Verletzungen von Personen führen.
2. Lesen Sie alle Anweisungen, bevor Sie dieses Heizgerät verwenden.
3. Nehmen Sie das Gerät aus der Verpackung und prüfen Sie vor der Verwendung, ob es in gutem Zustand ist.
4. Lassen Sie Kinder nicht mit Teilen der Verpackung (z. B. Plastiktüten) spielen.
5. Überprüfen Sie die Haushaltsspannung, um sicherzustellen, dass sie der Nennspezifikation des Heizgeräts entspricht.
6. Überprüfen Sie das Netzkabel und den Stecker sorgfältig, bevor Sie es verwenden, um sicherzustellen, dass sie nicht beschädigt sind
7. Führen Sie keine Schnur unter Teppichboden. Decken Sie das Kabel nicht mit Teppichen, Läufern oder ähnlichen Abdeckungen ab. Verlegen Sie das Kabel nicht unter Möbeln oder Geräten. Verlegen Sie das Kabel außerhalb des Verkehrsbereichs und dort, wo es nicht ausgeteilt wird.
8. Die Heizung ist nicht für den Einsatz im Freien bei feuchtem Wetter, in Badezimmern oder in anderen nassen oder feuchten Umgebungen geeignet. Stellen Sie das Heizgerät niemals dort auf, wo es in die Badewanne oder einen anderen Wasserbehälter fallen kann.
9. Bitte beachten Sie, dass die Heizung sehr heiß werden kann und daher in sicherem Abstand (0,9 m) von brennbaren Gegenständen wie Möbeln, Vorhängen und Ähnlichem aufgestellt werden sollte.
10. Decken Sie die Heizung nicht ab.
11. Legen Sie während des Betriebs keine Finger oder Fremdkörper in den Grill.
12. Setzen Sie keine Fremdkörper in Belüftungs- oder Abluftöffnungen ein und lassen Sie diese nicht eindringen, da dies zu einem elektrischen Schlag, einem Brand oder einer Beschädigung der Heizung führen kann.
13. Die Heizung darf sich nicht unmittelbar unter einer Steckdose befinden.
14. Schließen Sie die Heizlüfter nicht mit einem Ein / Aus-Timer oder anderen Geräten an, die das Gerät automatisch einschalten können.
15. Das Heizgerät darf nicht in Räumen aufgestellt werden, in denen brennbare Flüssigkeiten oder Gase verwendet oder gelagert werden.
16. Wenn ein Verlängerungskabel verwendet wird, muss es so kurz wie möglich sein und immer vollständig verlängert sein.
17. Verwenden Sie diese Heizung nicht in der unmittelbaren Umgebung eines Bades, einer Dusche oder eines Schwimmbades.
18. Wenn das Versorgungskabel beschädigt ist, muss es vom Hersteller, seinem Servicemitarbeiter oder ähnlich qualifizierten Personen ausgetauscht werden, um eine Gefahr zu vermeiden .
19. Sie dürfen keine anderen Geräte an dieselbe Netzsteckdose wie die Lüfterheizung anschließen.
20. Stellen Sie sicher, dass die Heizung immer überwacht wird, und halten Sie Kinder und Tiere davon fern.
21. Wenn Sie das Gerät längere Zeit nicht benutzen, ziehen Sie den Netzstecker. Lassen Sie die Heizung während des Betriebs nicht längere Zeit stehen. Ziehen Sie den Stecker gerade heraus und entfernen Sie ihn niemals durch Ziehen am Kabel.
22. Halten Sie die Heizung von Vorhängen oder Stellen fern, an denen der Lufteinlass leicht blockiert werden kann.
23. Lassen Sie das Heizelement immer mindestens 10 Minuten abkühlen, bevor Sie das Heizrohr oder das angrenzende Teil berühren
24. Verwenden Sie das Gerät niemals mit nasser Hand und bedienen Sie es nicht, wenn sich Wasser am Netzkabel befindet, um einen möglichen Stromschlag oder Leckstrom zu vermeiden.
25. Entsorgen Sie Elektrogeräte nicht als unsortierten Siedlungsabfall, sondern verwenden Sie separate Sammelanlagen. Informationen zu den verfügbaren Sammelsystemen erhalten Sie von Ihrer örtlichen Regierung. Wenn Elektrogeräte auf Mülldeponien oder Mülldeponien entsorgt werden, können gefährliche Substanzen in das Grundwasser gelangen und in die Nahrungskette gelangen, was Ihre Gesundheit und Ihr Wohlbefinden schädigt.
26. Dieses Gerät ist nicht zur Verwendung durch Personen (einschließlich Kinder) mit eingeschränkter körperlicher, sensorischer oder geistiger Leistungsfähigkeit oder mangelnder Erfahrung und Kenntnis vorgesehen, es sei denn, sie wurden von einer für ihre Sicherheit verantwortlichen Person in Bezug auf die Verwendung des Geräts beaufsichtigt oder angewiesen.
27. Kinder sollten beaufsichtigt werden, um sicherzustellen, dass sie nicht mit dem Gerät spielen.
28. Wenn die Heizung heruntergefallen oder auf irgendeine Weise beschädigt wurde. Senden Sie es zur Prüfung, elektrischen oder mechanischen Einstellung oder Reparatur an eine autorisierte Serviceeinrichtung zurück.

TECHNISCHE SPEZIFIKATIONEN

Modell	90-093	90-094	90-095
--------	--------	--------	--------

Leistung	500W/1000W	750W/1500W	1000W/2000W
Versorgungsspannung	220-240V~50Hz		
Arbeitstemperaturbereich	-20°C ± 50°C		
Modulationsart	DSSS, OFDM		
Modulationstechnologie	802.11b; 802.11g; 802.11n20		
Frequenz	2412 MHz ± 2472 MHz		

PACKLISTE

- Heizung
- Fernbedienung
- Bedienungsanleitung
- Zubehörpaket 1 Set:
 - 2x Unterstützung
 - 8x Metallschraube für Stützen

BAUANLEITUNG

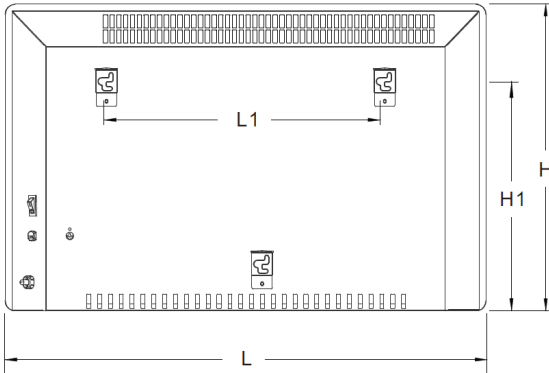

Modell	L mm	H mm	L1 mm	H1 mm
90-093	515	450	218	344
90-094	675	450	378	344
90-095	835	450	538	344

Füße ein- und ausbauen

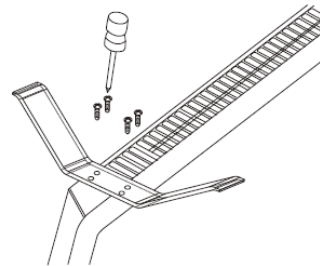
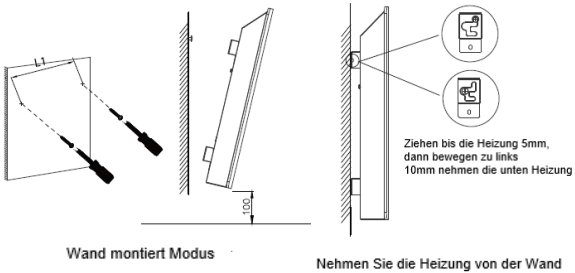

Decken- / Bilderrahmen

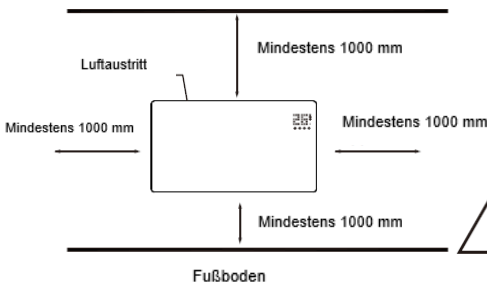

Diese Raiter **MUST** werden installiert, um den minimalen erforderlichen Abständen an den vier Seiten der Heizvorrichtung.

Packen Sie Ihr Paket aus und suchen Sie die Heizung zusammen mit dem Zubehörpaket für die Wandmontage.

1. Markieren Sie die Positionen der vier Löcher, die an der Wand gebohrt werden sollen, und bohren Sie die Löcher mit dem Bohrer. Stellen Sie sicher, dass der Abstand zwischen den einzelnen Löchern mit den runden Löchern in den Halterungen an der Rückseite des Heizgeräts übereinstimmt.
2. Führen Sie die Kunststoffschienen in die Löcher ein.
3. Setzen Sie die Metallschrauben in die Kunststoffschienen ein.
4. Heben Sie die Heizung an und richten Sie die runden Löcher in den Halterungen an der Rückseite der Heizung auf die Schrauben an der Wand. Schieben Sie die Heizung 10 mm nach rechts
5. Stellen Sie sicher, dass der Abstand zwischen der Unterseite der Heizung und dem Boden bei der Installation der Heizung mindestens 10 cm beträgt

VERWENDUNG VON ANWEISUNGEN

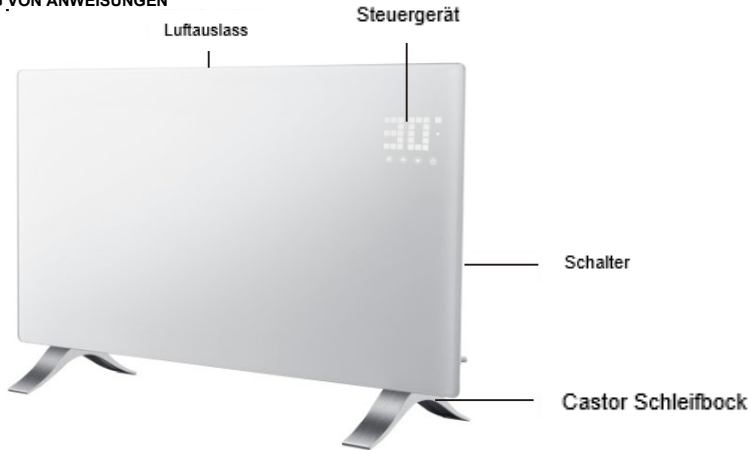

Bedienfeld / Fernbedienung

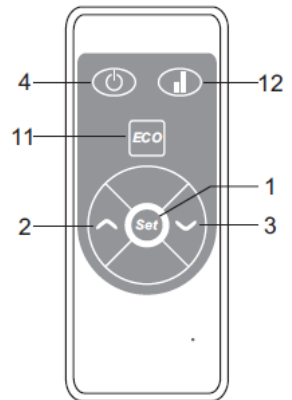
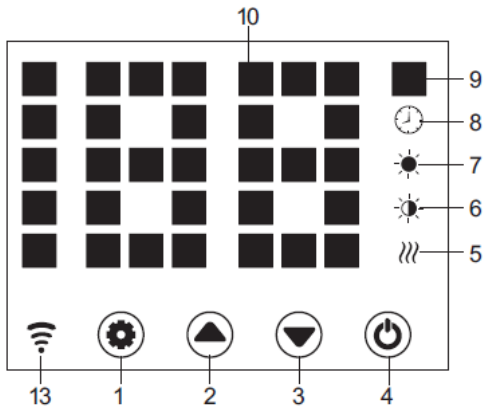

- | | |
|--------------------------------------|--|
| 1. Einstelltaste | 8. Timer-Anzeige |
| 2. Aufwärts-Taste | 9. Temperaturanzeige |
| 3. Abwärtsknopf | 10. LED-Nummernanzeige |
| 4. Ein- / Ausschalter | 11. ECO-Funktion |
| 5. Arbeitsanzeige des Heizelements | 12. Auswahl für niedrige / hohe Heizleistung |
| 6. Anzeige für niedrige Heizleistung | 13. WLAN-Anzeige (Wenn die Verbindung in Ordnung ist, leuchtet die WLAN-Anzeige auf; falls fehlgeschlagen) |
| 7. Hohe Heizungsanzeige | |

Beginnend

- Nehmen Sie die Heizung vorsichtig aus dem Karton. Bitte bewahren Sie den Karton zur Aufbewahrung außerhalb der Saison auf.
- **Στελλειτε** Sie sicher, dass der Netzschalter auf OFF steht, bevor Sie ihn anschließen.
- Stellen Sie sicher, dass die Heizung gemäß der Montageanleitung vollständig montiert ist.
- Es ist besser, nicht dieselbe Steckdose mit anderen Elektrogeräten mit hoher Leistung zu verwenden, um eine Überlastung des Stromkreises zu vermeiden.

Anschalten

Stecker und einschalten Netzschalter, ist Erhitzer im Stand - indem mit den Tasten 1 / 2 / 3 / 4 an. Drücken Sie die Taste 4, die Heizung wird eingeschaltet, das Display zeigt die aktuelle Bereichstemperatur an.

- Τιμερειστέλλωνγ□,

□Konfiguration eines wöchentlichen Heizzyklus□.

Sie können die Heizung fernsteuern. Befindet sich der Heizkörper in Reichweite des gekoppelten WLAN-Routers, funktioniert die Steuerungsanwendung auf dem Gerät mit Internetzugang.

Anwendung

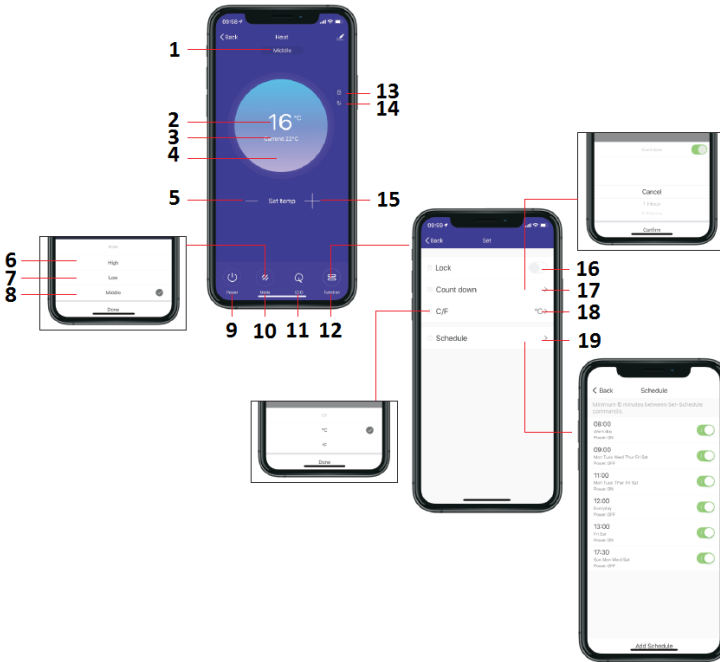

1. Heizstufe
2. Einstelltemperatur
3. Bereichstemperatur
4. Heizung
5. Temperatur senken
6. Hallo
7. Lo
8. Mitte
9. An aus
10. Modus
11. Öko
12. Funktion
13. Kindersicherung
14. ÖKO
15. Temperatur erhöhen
16. Knopf Kindersicherung
17. Button Countdown
18. °C / F.
19. Zeitplan

BATTERIEWECHSEL

1. Ziehen Sie zum Entriegeln der Batterie den Riegel vorsichtig mit der Abdeckung auf.
2. Legen Sie eine neue CR2032-Batterie ein und beachten Sie die erforderliche Polarität (+/-).
3. Schließen Sie die Batterieabdeckung, damit die Verriegelung einrastet.

REINIGUNG UND WARTUNG

Schalten Sie das Heizgerät vor dem Reinigen aus und lassen Sie es abkühlen. Trennen Sie das Gerät von der Stromversorgung. Die Außenseite kann durch Abwischen mit einem weichen, feuchten Tuch gereinigt und anschließend getrocknet werden. Verwenden Sie keine scheuernden Reinigungspulver oder Möbelpolituren, da dies die Oberfläche beschädigen kann. Um die Heizung zur Reinigung oder Renovierung von der Wand zu lösen, öffnen Sie einfach die Schraubkappe und lösen Sie die Schrauben, um sie von der Wand zu entfernen. Für eine kurzfristige Lagerung schließen Sie einfach die Heizung ab und lassen Sie sie weg. Zur Langzeitlagerung können Sie die Wand abbauen oder mit etwas Material abdecken.

FEHLERBEHEBUNG

Wenn Ihre Heizung nicht funktioniert, befolgen Sie bitte diese Anweisungen:

- Stellen Sie sicher, dass Ihr Leistungsschalter oder Ihre Sicherung ordnungsgemäß funktioniert.
- Stellen Sie sicher, dass die Heizung angeschlossen ist und die Steckdose ordnungsgemäß funktioniert.
- Wenn der EIN / AUS-Schalter in der Position EIN nicht leuchtet, senden Sie ihn zur Reparatur direkt an das Servicecenter.

HINWEIS: WENN SIE EIN PROBLEM MIT IHRER HEIZUNG ERLEBEN, BITTE BEACHTEN SIE DIE GARANTIEINFORMATIONEN FÜR ANWEISUNGEN. BITTE VERSUCHEN SIE NICHT, DIE HEIZUNG SELBST ZU ÖFFNEN ODER ZU REPARIEREN. Andernfalls kann die Garantie ungültig werden und Schäden oder Personenschäden verursachen. **WENN DAS PROBLEM NOCH BESTEHT, KONTAKTIEREN SIE BITTE DEN VERTRIEBSPARTNER. .**

RECYCLING



Elektrische Geräte dürfen nicht im Hausmüll entsorgt werden und sollten stattdessen in geeigneten Einrichtungen verwendet werden. Informationen zur Nutzung können vom Produktanbieter oder den örtlichen Behörden bereitgestellt werden. Elektro- und Elektronikgeräte enthalten Stoffe, die für die natürliche Umwelt nicht neutral sind. Geräte, die nicht recycelt werden, stellen eine potenzielle Gefahr für die Umwelt und die menschliche Gesundheit dar.

Modellkennung (en): 90-093

Artikel	Symbol	Wert	Einheit	Artikel	Einheit
Heizleistung				Art des Wärmeeintrags, nur für elektrische Raumheizgeräte (wählen Sie eines aus)	
Nennwärmeleistung	P_{nom}	1.0	kW	Manuelle Wärmeladungsregelung mit integriertem Thermostat	[Nein]
Minimale Wärmeabgabe (Indikativ)	P_{min}	0,5	kW	Manuelle Wärmeladungsregelung mit Rückmeldung der Raum- und / oder Außentemperatur	[Nein]

Maximale kontinuierliche Wärmeabgabe	P_{max}	0,96	kW	Elektronische Wärmeladungsregelung mit Raum- und / oder Außentemperaturrückmeldung	[Nein]
Hilfsenergieverbrauch				Lüfterunterstützte Wärmeabgabe	[Nein]
Bei nominaler Wärmeabgabe	el_{nom}	0,966	kW	Art der Wärmeabgabe / Raumtemperaturregelung (wählen Sie eine aus)	
Bei minimaler Wärmeabgabe	el_{min}	0,478	kW	Einstufige Wärmeabgabe und keine Raumtemperaturregelung	[Nein]
Im Standby-Modus	el_{SB}	0. 4	W.	Zwei oder mehr manuelle Stufen, keine Raumtemperaturregelung	[Nein]
				Mit mechanischer Thermostat-Raumtemperaturregelung	[Nein]
				Mit elektronischer Raumtemperaturregelung	[Nein]
				Elektronische Raumtemperaturregelung plus Tages TIMER	[Nein]
				Elektronische Raumtemperaturregelung plus Wochenzeitschaltuhr	[Ja]
				Andere Steuerungsoptionen (Mehrfachauswahl möglich)	
				Raumtemperaturregelung mit Anwesenheitserkennung	[Nein]
				Raumtemperaturregelung mit Erkennung offener Fenster	[Ja]
				Mit Abstandsregelung	[Ja]
				Mit adaptiver Startsteuerung	[Nein]
				Mit Arbeitszeitbegrenzung	[Nein]
				Mit schwarzem Lampensensor	[Ja]
Kontakt details:	Grupa Topex Sp. Z oo z oo Sp. z oo k. Ul. Pograniczna 2/4, 02-285 Warszawa				
Anmerkung: Bei elektrischen lokalen Raumheizgeräten kann die gemessene saisonale Energieeffizienz η_s der Raumheizung nicht schlechter sein als der angegebene Wert bei der Nennwärmeleistung des Geräts.					

Modellkennung (en): 90-094					
Artikel	Symbol	Wert	Einheit	Artikel	Einheit
Heizleistung				Art des Wärmeeintrags, nur für elektrische Raumheizgeräte (wählen Sie eines aus)	
Nennwärmeleistung	P_{nom}	1.5	kW	Manuelle Wärmeladungsregelung mit integriertem Thermostat	[Nein]
Minimale Wärmeabgabe (indikativ)	P_{min}	0,75	kW	Manuelle Wärmeladungsregelung mit Rückmeldung der Raum- und / oder Außentemperatur	[Nein]
Maximale kontinuierliche Wärmeabgabe	P_{max}	1.48	kW	Elektronische Wärmeladungsregelung mit Raum- und / oder Außentemperaturrückmeldung	[Nein]
Hilfsenergieverbrauch					[Nein]
Bei nominaler Wärmeabgabe	el_{nom}	1,485	kW	Art der Wärmeabgabe / Raumtemperaturregelung (wählen Sie eine aus)	
Bei minimaler Wärmeabgabe	el_{min}	0,720	kW	Einstufige Wärmeabgabe und keine Raumtemperaturregelung	[Nein]
Im Standby-Modus	el_{SB}	0,3	W.	Zwei oder mehr manuelle Stufen, keine Raumtemperaturregelung	[Nein]
				Mit mechanischer Thermostat-Raumtemperaturregelung	[Nein]
				Mit elektronischer Raumtemperaturregelung	[Nein]
				Elektronische Raumtemperaturregelung plus Tages TIMER	[Nein]
				Elektronische Raumtemperaturregelung plus Wochenzeitschaltuhr	[Ja]
				Andere Steuerungsoptionen (Mehrfachauswahl möglich)	
				Raumtemperaturregelung mit Anwesenheitserkennung	[Nein]
				Raumtemperaturregelung mit Erkennung offener Fenster	[Ja]
				Mit Abstandsregelung	[Ja]
				Mit adaptiver Startsteuerung	[Nein]
				Mit Arbeitszeitbegrenzung	[Nein]
				Mit schwarzem Lampensensor	[Ja]
Kontakt details:	Grupa Topex Sp. Z oo z oo Sp. z oo k. Ul. Pograniczna 2/4, 02-285 Warszawa				
Anmerkung: Bei elektrischen lokalen Raumheizgeräten kann die gemessene saisonale Energieeffizienz η_s der Raumheizung nicht schlechter sein als der angegebene Wert bei der Nennwärmeleistung des Geräts.					

Modellkennung (en): 90-095					
Artikel	Symbol	Wert	Einheit	Artikel	Einheit
Heizleistung				Art des Wärmeeintrags, nur für elektrische Raumheizgeräte (wählen Sie eines aus)	
Nennwärmeleistung	P_{nom}	2.0	kW	Manuelle Wärmeladungsregelung mit integriertem Thermostat	[Nein]
Minimale Wärmeabgabe (indikativ)	P_{min}	1.0	kW	Manuelle Wärmeladungsregelung mit Rückmeldung der Raum- und / oder Außentemperatur	[Nein]
Maximale kontinuierliche Wärmeabgabe	P_{max}	1,98	kW	Elektronische Wärmeladungsregelung mit Raum- und / oder Außentemperaturrückmeldung	[Nein]
Hilfsenergieverbrauch					[Nein]
Bei nominaler Wärmeabgabe	el_{nom}	1,985	kW	Art der Wärmeabgabe / Raumtemperaturregelung (wählen Sie eine aus)	
Bei minimaler Wärmeabgabe	el_{min}	0,979	kW	Einstufige Wärmeabgabe und keine Raumtemperaturregelung	[Nein]
Im Standby-Modus	el_{SB}	0. 4	W.	Zwei oder mehr manuelle Stufen, keine Raumtemperaturregelung	[Nein]
				Mit mechanischer Thermostat-Raumtemperaturregelung	[Nein]
				Mit elektronischer Raumtemperaturregelung	[Nein]
				Elektronische Raumtemperaturregelung plus Tages TIMER	[Nein]
				Elektronische Raumtemperaturregelung plus Wochenzeitschaltuhr	[Ja]
				Andere Steuerungsoptionen (Mehrfachauswahl möglich)	
				Raumtemperaturregelung mit Anwesenheitserkennung	[Nein]
				Raumtemperaturregelung mit Erkennung offener Fenster	[Ja]
				Mit Abstandsregelung	[Ja]
				Mit adaptiver Startsteuerung	[Nein]
				Mit Arbeitszeitbegrenzung	[Nein]

Kontaktadatok:	Grupa Topex Sp. z oo z oo Sp. z oo k. Ul. Pograniczna 2/4, 02-285 Warszawa
Anmerkung:	Bei elektrischen lokalen Raumheizgeräten kann die gemessene saisonale Energieeffizienz η_s der Raumheizung nicht schlechter sein als der angegebene Wert bei der Nennwärmeleistung des Geräts.

HU

AZ EREDETI ÚTMUTATÓ fordítása**SZÉNPANEL-FŰTŐ****90-093 / 90-094 / 90-095**

MEGJEGYZÉS: TUDNIVALÓK A KÉSZÜLÉK ELSŐ ALKALMAZÁSA ELŐTT, OLVASSA EL EZT AZ UTASÍTÁSI KÉZIKÖNYVET, ÉS FOLYTÁSA A JÖVŐBEN. AZ EMLÉKEZTETŐ NEM, AMELYEK NEM OLVASD EL OLVASSA EL KÉSZÜLÉKET, NEM SZERELIK, FÉNYEZTETIK, BEÁLLITJA VAGY MŰKÖDIK

Ez a termék csak jól szigetelt terekben vagy alkalmi használatra alkalmas.

RÉSZLETES BIZTONSÁGI RENDELKEZÉSEK**FIGYELEM!**

Olvassa el figyelmesen - Az infravörös melegítőt a biztonságos üzemeltetéshez tervezték. Ennek ellenére a melegítő felszerelése, karbantartása és üzemeltetése veszélyes lehet. A következő eljárások betartása csökkenti a tűz, áramütés, személyi sérülések kockázatát, és a beépítési időt minimálisra csökkenti.

a) Ezt a készüléket 8 éves vagy annál idősebb gyermekek és csökkent csökkent fizikai, érzékszervi vagy mentális képességű, vagy tapasztalat és ismeretek hiányában élő személyek használhatják, ha felügyelet vagy utasítás kapott a készülék biztonságos használatával kapcsolatban, és megértik a kapcsolódó veszélyek. A gyermekek nem játszhatnak a készülékkel. Gyermekek nem végezhetnek tisztítást és karbantartást felügyelet nélkül.

b) Soha ne tegye a kezét a fűtőelem alá!

FIGYELEM!

1. A túlmelegedés elkerülése érdekében ne takarja le a melegítőt.
2. A 3 évesnél fiatalabb gyermekeket távol kell tartani, kivéve ha folyamatosan felügyelik őket.
3. A 3 éves és 8 évnyi fiatalabb gyermekek csak akkor kapcsolják ki / be a készüléket, ha azt a rendeltetészerű üzemi helyzetbe helyezték vagy beszerelték, és felügyelet vagy utasítások kapott a készülék biztonságos használatához, és megérti a kapcsolódó veszélyeket. A 3 éves és 8 évnyi fiatalabb gyermekek nem dughatják be a készüléket, nem szabályozzák és tisztíthatják a készüléket, illetve nem végezhetik karbantartást a készüléken.
4. Vigyázza! A termék egyes részei nagyon felforrósodhatnak és égési sérüléseket okozhatnak. Különös figyelmet kell fordítani a gyermekek és a kiszolgáltatott személyek jelenlétére.

Elektromos készülék használatakor az alapvető óvintézkedéseket mindig be kell tartani, beleértve az alábbiakat:

1. A melegítőt csak a kézikönyvben leírtak szerint használja. A gyártó által nem javasolt egyéb felhasználás tüzet, áramütést vagy személyi sérüléseket okozhat.
2. A fűtőberendezés használata előtt olvassa el az összes utasítást.
3. Távolítsa el a csomagolás egységét és ellenőrizze, hogy használat előtt jó állapotban van-e.
4. Ne hagyja, hogy a gyermekek a csomagolás alkatrészeivel (például műanyag zacskókkal) játszanak
5. Ellenőrizze a háztartási feszültséget, hogy megbizonyosodjon arról, hogy az megfelel-e a fűtőelem névleges előírásainak.
6. Használat előtt gondosan ellenőrizze a tápkábelt és a csatlakozódugót, hogy megbizonyosodjon arról, hogy nem sérültek-e meg
7. Ne futtassa a kábelt szőnyeg alatt. Ne takarja el a kábelt szőnyegekkal, fűtőkábel vagy hasonló burkolatokkal. Ne vezesse a kábelt bútorok vagy készülékek alá. A kábelt helyezze el a forgalomtól távol, ahol nem szabad megbotlik.
8. A melegítő nem alkalmas nedves időben, fürdőszobában vagy más nedves vagy nedves környezetben történő kültéri használatra. Soha ne keresse meg a melegítőt olyan helyen, ahol a fürdőkádba vagy más víztartályba eshet.
9. Felhívjuk figyelmét, hogy a melegítő nagyon felforrósodhat, ezért biztonságos távolságra (0,9 m) kell helyezni a gyúlékony tárgyaktól, például bútoroktól, függönyöktől és hasonlóktól.
10. Ne takarja le a melegítőt.
11. Működés közben ne tegyen ujjakat vagy idegen tárgyakat a grillbe.
12. Ne helyezzen idegen tárgyakat szellőző- vagy kipufogónyílásokba, mert ez áramütést, tüzet vagy a fűtés károsodását okozhatja.
13. A melegítőt nem szabad közvetlenül a fali aljzat alatt elhelyezni.
14. Ne csatlakoztassa a ventilátor melegítőjét be- / kikapcsolóval vagy más berendezéssel, amely automatikusan bekapcsolja a készüléket.
15. A fűtőkészüléket nem szabad olyan helyiségben elhelyezni, ahol gyúlékony folyadékokat vagy gázokat használnak vagy tárolnak.
16. Hosszabbított kábel használata esetén a lehető legrövidebbnek és mindig teljesen kihúzottnak kell lennie.
17. Ne használja ezt a melegítőt kád, zuhany vagy medence közvetlen közelében.
18. Ha a tápkábel megsérült, akkor a veszély elkerülése érdekében a gyártót, a szervizt vagy más hasonlóan képzett személyt kell kicserélnie .
19. Más készülékeket nem szabad ugyanabba a hálózati aljzatba csatlakoztatni, mint a ventilátor melegítőjét.
20. Úgyeljen arra, hogy a fűtőkészüléket mindig felügyelet alatt tartsák, és tartsa távol a gyermekeket és az állatokat;
21. Ha hosszabb ideig nem használja a készüléket, húzza ki a konnektorból. Ne hagyja a fűtőberendezést használat közben jelentős ideig. Húzza ki egyenesen a dugót, soha ne vegye ki a dugót a vezeték meghúzásával.
22. Tartsa távol a fűtőtestet függönytől vagy olyan helyektől, ahol a levegő bemenete könnyen elzáródhat.
23. A fűtőelemnek legalább 10 percig hagyja lehűlni, mielőtt megérinti a fűtőcsövet vagy a szomszédos részt
24. Az esetleges áramütés vagy szivárgási áram elkerülése érdekében soha ne használja a készüléket nedves kézzel, és ne üzemeltesse a készüléket, ha víz van a tápkábelben.
25. Az elektromos készülékeket ne selejtezze kommunális hulladékként, hanem külön gyűjtőberendezéseket használjon. Vegye fel a kapcsolatot a helyi önkormányzattal a rendelkezésre álló gyűjtési rendszerekkel kapcsolatos információkkal. Ha az elektromos készüléket hulladéklerakókban vagy hulladéklerakókban helyezik el, veszélyes anyagok szivároghatnak a talajvizbe és bejuthatnak az élelmiszerláncba, károsítva az egészségét és a jólétét.
26. Ezt a készüléket nem fizikai, érzékszervi vagy mentális képességekkel küzdő, vagy tapasztalat és ismeretek hiányával rendelkező személyek (beleértve a gyermekeket) nem használhatják, kivéve, ha felügyelet vagy utasítások adják a készülék használatáért a biztonságáért felelős személyek számára.
27. A gyermekeket felügyelni kell annak biztosítása érdekében, hogy ne játszanak a készülékkel.
28. Ha a melegítő leesett vagy bármilyen módon megsérült. Helyezze vissza a hivatalos szervizbe, hogy ellenőrizze, elektromos vagy mechanikusan beállítsa vagy javítsa.

MŰSZAKI ADATOK

Modell	90-093	90-094	90-095
Erő	500W/1000W	750W/1500W	1000W/2000W
Tápfeszültség	220-240V~50Hz		
Üzemi hőmérséklet-tartomány	-20 °C + 50 °C		
Moduláció típusa	DSSS; OFDM		
Modulációs technológia	802.11b; 802.11g; 802.11n20		
Frekvencia	2412 MHz + 2472 MHz		

CSOMAGOLÁSI LISTA

- hőszugárzó
- Távirányító
- Használati utasítás
- Tartozékok 1. csomag:
 - 2x támogatás
 - 8x fém csavar a tartókhoz

ÖSSZESZERELÉSI ÚTMUTATÓ

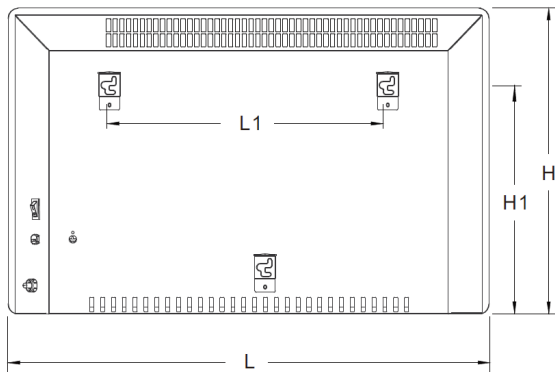

Modell	L mm	H mm	L1 mm	H1 mm
90-093	515	450	218	344
90-094	675	450	378	344
90-095	835	450	538	344

Lábok telepítése és eltávolítása

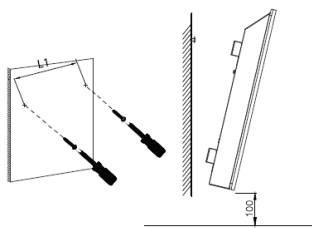

Falra szerelhető mód

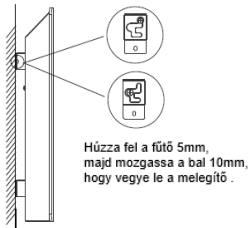

Vegye le a melegítőt a falról

Húzza fel a fűtő 5mm, majd mozgassa a bal 10mm, hogy vegye le a melegítőt.

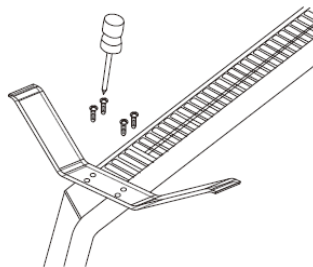

Mennyezet / képerkeret

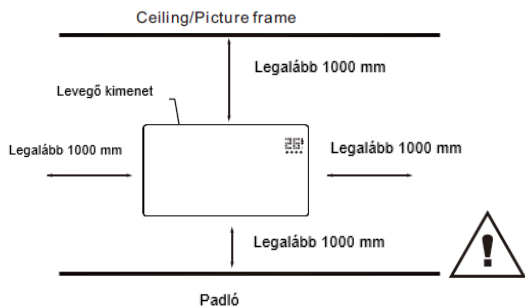

Ez fűtő KELL telepíteni a minimálisan szükséges távolságokat át a négy oldalán a melegítő .

Csomagolja ki a csomagot, és keresse meg a melegítőt a falra szerelhető kiegészítő csomaggal együtt.

1. Jelölje meg a négy fúrható lyuk helyzetét a falon, és fúrja be a lyukakat a fúróval. Ügyeljen arra, hogy az egyes lyukak közötti távolság megegyezzen a fűtőtest hátulján lévő tartókon lévő kerek furatokkal.
2. Helyezze be a lyukakba illeszkedő műanyag síneket.
3. Helyezze a fém csavarokat a műanyag sínbe.
4. Emelje fel a melegítőt, és irányítsa a kerek lyukakat a fűtőtest hátulján lévő tartókon a falon lévő csavarokra, és csúsztassa a fűtőberendezést 10 mm-re jobbra
5. A fűtés beszerelésekor ügyeljen arra, hogy a fűtőtest alja és a padló közötti távolság ne legyen kevesebb, mint 10 cm

UTASÍTÁSOK HASZNÁLATA

Levegő kimenet

Vezérlőegység

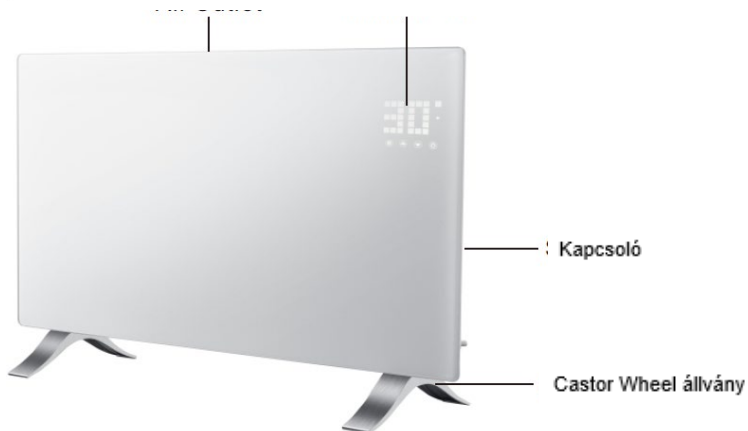

Vezérlőpult / távirányító

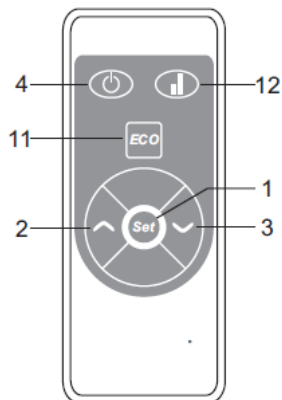
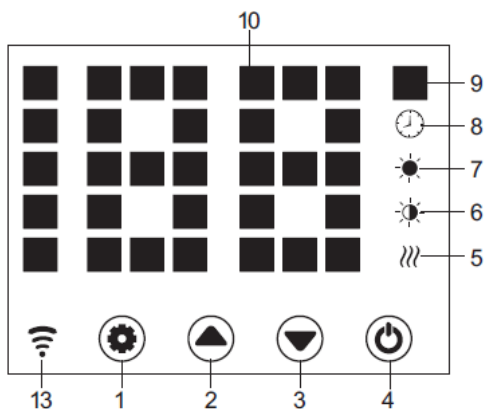

1. Beállító gomb

8. Időzítő jelző

2.	Fel gombra	9.	Hőmérséklet jelző
3.	Le gomb	10.	LED számkijelző
4.	Bekapcsológomb	11.	ECO funkció
5.	A fűtőelem működési jelzője	12.	Alacsony / magas fűtés választás
6.	Alacsony fűtési jelző	13.	WiFi jelző (Ha a csatlakozás rendben van, a wifi jelzőfény világít; ha nem sikerült)
7.	Magas fűtésjelző		

Kezdve

Óvatosan vegye ki a melegítőt a dobozból. Kérjük, mentse el a dobozt szezonon kívüli tároláshoz.

Mielőtt csatlakoztatná, ellenőrizze, hogy a főkapcsoló OFF állásban van.

– Győződjön meg arról, hogy a fűtőberendezés a szerelési útmutató szerint teljes mértékben össze van szerelve.

Jobb, ha nem használja ugyanazt az elektromos aljzatot más nagy teljesítményű elektromos készülékekkel, hogy elkerülje az áramkör túlterhelését.

Bekapcsol

Plug és kapcsolja be hálózati kapcsolót, kályha készenléti - által a gombok 1 / 2 / 3 / 4 -én . Nyomja meg a 4 gombot , a fűtés bekapcsol , a kijelzőn megjelenik az aktuális hőmérséklet .

Csatlakoztassa az egységet és kapcsolja be a hálózati kapcsolót. Készenléti állapotban van, és az aktuális időt mutatja, a gomb világítással 1/2/4. tovább. De aztán gomb fénye 1- / 2/3 eltűnik 10s után.

Temp. Beállítás

Nyomja meg az 1 gombot , temp . A jelzőfény villog, és a beállítás aktiválva van . Gombok megnyomásával a 2. és 3. , kiválasztjuk a kívánt hőmérséklet . és mentse el . A melegítő melegszik , a kijelző az aktuális hőmérsékletet mutatja, és az 5. gomb világít .

Nyomja meg az 1 gombot , a hőmérséklet jelzőfény villog, és a beállítás aktiválódik. Nyomja meg a 2 vagy a 3 gombot a hőmérséklet beállításához, és az 1 gombot a mentéshez, vagy hagyja 5 másodpercig, a beállítás automatikusan elmentésre kerül.

Nyomja meg a távvezérlő 2/3 gombját a kívánt hőmérséklet eléréséhez, és mentse a beállítást az OK gombbal.

Az időzítő beállítása

Az időzítő fűtési ideje

A ki - fűtés üzemmódban , nyomja meg az 1 kétszer beállított időzítő (0H a 24H) , és a 2 és 3 a beállított hőmérsékletet . A beállítás után , ez azt mutatja, a területen a hőmérséklet . A 8. jelzőfény az időzítő időszakban világít, és az időzítés végén kialszik , majd a fűtőelem magas szintű fűtést indít .

Az időzítő leállítja a fűtési időt

Fűtési módban (magas vagy alacsony szint) nyomja meg kétszer az 1-et az időzítő beállításához, és a 2-3-at a hőmérséklet beállításához . A beállítás után , ez azt mutatja, a területen a hőmérséklet . A 8. jelzőfény az időzítő időszakban világít, és az időzítés végén kialszik . Ezután a melegítő leállítja a fűtést .

Magas / alacsony hő beállítása

–A működési mód , a gombot 2 műszak között magas fűtési és a melegítést abbahagyjuk (jelző 7 világít, amikor magas fűtési és kikapcsolása, ha off fűtés) ; 5 Magas / alacsony hő választás

–A működési mód , a gombot 3 fut között alacsony fűtési és kikapcsolt fűtés (6. mutató világít, amikor alacsony fűtési és kikapcsolása, ha off fűtés) ;

–A működési mód , 12 gombot műszakban között Ki / Alacsony / Magas fűtés , 7 fények a nagy fűtési , 6 könnyű és az alacsony hő , és nincs fény, amikor ki fűtés) .

Gyerekszár beállítása

Nyomja meg mind a 2, mind a 3 gombot 3 mp-ig, a rendszer zárolva van, és nem lehetett beállítani. 3 másodperc múlva a kijelzőn újra megjelenik a terület hőmérséklete.

Feloldási módszerek:

3 mp-ig nyomja meg mind a 2, mind a 3 gombot, az egység kiold.

A kijelzőgombok aktiválása

Általában a kijelzőgombok nem világítanak, amikor az egység működik. Érintse meg a panel hőmérséklet alatti területet, és ismét be vannak kapcsolva.

ECO funkció

Nyomja meg mind az 1, mind a 3 beállított gombot 3 másodpercig (vagy nyomja meg a távvezérlő 11 gombját), az ECO funkció fut. Ebben a módban a kijelző csak néhány mutatót mutat (attól függően, hogy milyen beállítást végeztek az ECO előtt)

Az ECO funkció lezárásának módszerei

Nyomja meg bármelyik gombot a kijelzőn. 2) Nyomja meg a távirányító ECO gombját 11.

Váltás a kijelzőn ° C / F között

Nyomja meg egyszerre az 1 és 2 gombot (a bal oldali két gombot) kb. 10 másodpercig.

Nyílt ablak érzékelése

Ha a hőmérséklet 2 perc alatt legalább 3 ° C-ra csökken, akkor a nyílt ablak érzékelése aktiválódik, és az egység leállítja a fűtést, a 9. jelzőfény villog. Nyomja meg a 4 gombot, kapcsolja ki a fűtést, majd kapcsolja be ismét az ablaküveg-érezékelést.

WiFi alaphelyzetbe állítása

Fűtés módban nyomja meg az 1 gombot 3 másodpercig, a WiFi visszaáll, a jelzőfény világítással .

Kikapcsolni

Kapcsolja ki a 4 kapcsolót, a fűtés leáll, és kapcsolja ki az áramellátást, a fűtés kikapcsol.

WiFi és alkalmazás működése:

1. A fűtőkészüléket a Wi-Fi út választó tartományán belül kell használni.

MEGJEJYZÉS A Wi-Fi út választónak 2,4 GHz frekvencián kell működni

2. Töltse le a "TuyaSmart" alkalmazást okostelefonon, táblagépen vagy számítógépen.
3. Az alkalmazás telepítése után válassza az "átvitel" lehetőséget.
4. A regisztrációhoz írja be azt az e-mail címet, amelyre az ellenőrző kódot elküldi. A kódot a kézhezvételtől számított 60 másodpercen belül kell alkalmazni a kérelemre. Ezután hozzon létre egy jelszót. A „megerősítés” kiválasztásával befejeződik a regisztráció folyamata az alkalmazásban.
5. Új eszköz hozzáadásához válassza az „Eszköz hozzáadása” lehetőséget.
6. Válassza ki a listából a "Kis eszköz" elemet, majd a "Termosztát" elemet.

A "Termosztát" opció kiválasztása után az alkalmazás megjeleníti a kiválasztott támogatott frekvenciák 2,4 GHz-es Wi-Fi útválasztójának adatait, valamint a Wi-Fi jelszó beírására vonatkozó figyelmeztetést, ha a vezérlőkészülék korábban használták. a tartomány.

7. Csatlakoztassa a fűtőegységet a tápegységhez.
8. Kapcsolja be a fűtést.
9. A vezérlőpulton tartsa lenyomva az "M" gombot, amíg a Wi-Fi jelölés mellett kék LED gyorsan villog. Ezután kattintson a "Tovább" elemre az alkalmazásban.
10. Az alkalmazás megmutatja a "gyorsan villog" és a "lassan villogó" lehetőségeket. Válassza a "gyorsan villog" lehetőséget, vagy az alkalmazás egy idő után magát a készüléket fogja keresni.
11. Az alkalmazás és az eszköz közötti kapcsolat létrehozása után az eszköz neve megjelenik az alkalmazásban. Válassza ki az eszközkiválasztást, majd a kezelőpanel megjelenik az alkalmazásban.
12. Az alkalmazás készen áll a radiátor beállításainak ellenőrzésére!

A "TuyaSmart" alkalmazás lehetővé teszi a következő beállításokat:

- fűtés be- és kikapcsolása (a központ tápegységének működtetése nélkül, amelyet manuálisan kell elvégezni a főkapcsolóval),
- termosztát hőmérséklet beállítása,
- időzítő beállítása,
- heti fűtési ciklus konfigurálása.

A fűtést távolról vezérelheti. Ha a radiátor a párosított Wi-Fi Router hatótávolságán belül van, a vezérlőalkalmazás az Internet-hozzáféréssel rendelkező eszközön működik.

Alkalmazás

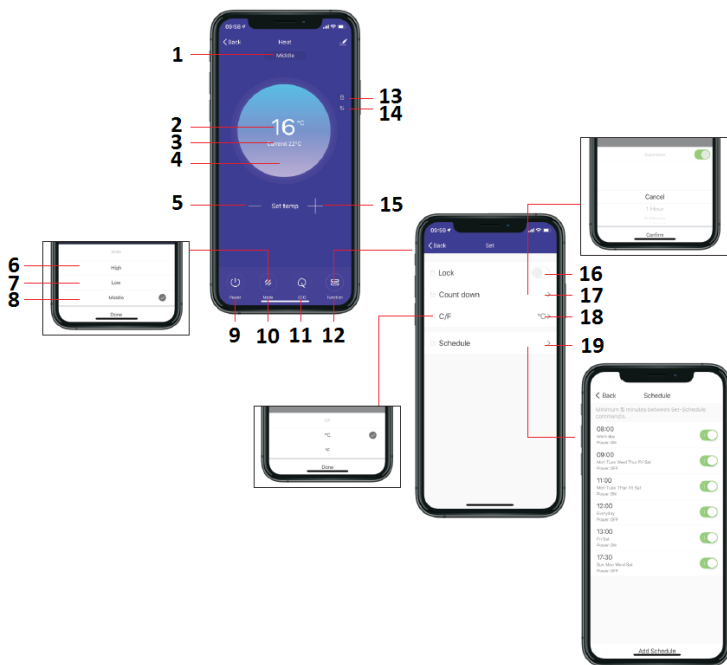

1. Fűtési szint
2. Hőmérséklet beállítása
3. Terület hőmérséklete
4. Fűtés
5. Csökkentse a hőmérsékletet
6. Szia
7. Íme
8. Középső
9. Be ki
10. Mód
11. Eco
12. Funkció
13. Gyerekszár
14. ECO
15. Növelje a hőmérsékletet
16. Gomb gyerekszár
17. A visszazámlálása gomb
18. ° C / F
19. Menürend

AZ AKKUMULÁTOR VÁLTOZÁSA

1. Az akkumulátor feloldásához óvatosan húzza ki a reteszt a fedéllel.
2. Helyezze be az új CR2032 akkumulátort, vegye figyelembe a szükséges polaritást (+/-)
3. Csukja be az akkumulátor fedelét, hogy a retesz reteszelődjön.

Tisztítás és karbantartás

A melegítő tisztítása előtt kapcsolja ki a melegítőt, és hagyja lehűlni. Válasszuk le a készülék áramellátását. A külső felületet megtisztíthatja egy puha, nedves ruhával törölgetve, majd megszáritva. Ne használjon súrolótisztító port vagy bútorlakkot, mert ez károsíthatja a felületet. A melegítő falról történő eltávolításához, tisztításhoz vagy újrahasonosításához csak nyissa ki a csavaros kupak kupakját, és csavarja le a csavarokat a falról történő leszereléshez. Rövid távú tároláshoz csak csatlakoztassa le a melegítőt, és hagyja el; a hosszú távú tárolás érdekében szétszerelheti a falt vagy lefedheti valamilyen anyaggal.

HIBAELEHÁRÍTÁS

Ha a fűtőberendezés nem működik, kérjük, kövesse az alábbi utasításokat:

- Győződjön meg arról, hogy a megszakító vagy a biztosíték megfelelően működik.
- Ellenőrizze, hogy a fűtés be van-e dugva és hogy az elektromos csatlakozó megfelelően működik-e.
- Ha az ON / OFF kapcsoló nem világít ON állásban, küldje el közvetlenül a szervizközpontba javítás céljából.

MEGJEGYZÉS: HA Ha megtapasztalja a problémát a fűtőkészülékkel, kérjük, olvassa el a garanciainformációkat az utasításokhoz. **NE KÉRJÜK NE MEGKÖZELÍNI A FŰTŐ MEGNYITÁSA ÉS JAVÍTÁSA.** Így elkerülheti a jótállást, és kárt okozhat vagy személyi sérülést okozhat. Ha a probléma továbbra is fennáll, kérjük, vegye fel a kapcsolatot a forgalmazóval. .

ÚJRAFELDOLGOZÁS



Az elektromos berendezéseket nem szabad a háztartási hulladékba dobni, hanem a megfelelő létesítményekben kell használni. A felhasználásra vonatkozó információkat a termék forgalmazója vagy a helyi hatóságok nyújthatják. Az elektromos és elektronikus hulladékok olyan anyagokat tartalmaznak, amelyek nem semlegesek a természetes környezettel szemben. A nem újrafeldolgozott berendezések potenciális veszélyt jelentenek a környezetre és az emberi egészségre.

Modell azonosító (k): 90-093					
Tétel	Szimbólum	Érték	Mértékegység	Tétel	Mértékegység
Hőteljesítmény				Hőbevitel típusa, csak elektromos tárolóhelyiségű fűtőberendezésekhez (válasszon egyet)	
Névleges hőteljesítmény	P_{nom}	1.0	kW	Kézi hőtöltés-szabályozás beépített termosztáttal	[nem]
Minimális hőteljesítmény (indikatív)	P_{min}	0.5	kW	A hőtöltés kézi szabályozása szoba- és / vagy kültéri hőmérsékleti visszajelzéssel	[nem]
Maximális folyamatos hőteljesítmény	P_{max}	0,96	kW	Elektronikus hőtöltés-szabályozás szoba- és / vagy kültéri hőmérsékleti visszajelzéssel	[nem]
Kiegészítő villamosenergia-fogyasztás				Ventilátoros hőteljesítmény	[nem]
Névleges hőteljesítménynél	el_{max}	0,966	kW	Hőteljesítmény / szobahőmérséklet-szabályozás típusa (válasszon egyet)	
Minimális hőteljesítmény mellett	el_{min}	0,478	kW	Egyfokozatú hőteljesítmény és szobahőmérséklet-szabályozás nélkül	[nem]
Készenléti állapotban	el_{sb}	0,4	W	Két vagy több kézi fokozat, szobahőmérséklet-szabályozás nélkül	[nem]
				Mechanikus termosztát helyiség-hőmérséklet-szabályozással	[nem]
				Elektronikus szobahőmérséklet-szabályozással	[nem]
				Elektronikus szobahőmérséklet-szabályozás plusz nappali időzítő	[nem]
				Elektronikus szobahőmérséklet-szabályozás plusz heti időzítő	[lgen]
				Egyéb vezérlési lehetőségek (több választás lehetséges)	
				Szobahőmérséklet-szabályozás jelenlét-érzékeléssel	[nem]
				Szobahőmérséklet-szabályozás, nyitott ablak érzékeléssel	[lgen]
				Távolságvezérlő opcióval	[lgen]
				Adaptív indításvezérléssel	[nem]
				A munkaidő korlátozásával	[nem]
				Fekete izzó érzékelővel	[lgen]
Elérhetőségeit:	Grupa Topex Sp. z oo Sp. k. Ul. Pograniczna 2/4, 02-285 Warszawa				
Megjegyzés:	Elektromos helyiségfűtő berendezéseknél a mért szezonális helyiségfűtési hatékonyság η_s nem lehet rosszabb, mint az egység névleges hőteljesítményén megadott érték.				

Modell azonosító (k): 90-094					
Tétel	Szimbólum	Érték	Mértékegység	Tétel	Mértékegység
Hőteljesítmény				Hőbevitel típusa, csak elektromos tárolóhelyiségű fűtőberendezésekhez (válasszon egyet)	
Névleges hőteljesítmény	P_{nom}	1.5	kW	Kézi hőtöltés-szabályozás beépített termosztáttal	[nem]
Minimális hőteljesítmény (indikatív)	P_{min}	0.75	kW	A hőtöltés kézi szabályozása szoba- és / vagy kültéri hőmérsékleti visszajelzéssel	[nem]
Maximális folyamatos hőteljesítmény	P_{max}	1,48	kW	Elektronikus hőtöltés-szabályozás szoba- és / vagy kültéri hőmérsékleti visszajelzéssel	[nem]
Kiegészítő villamosenergia-fogyasztás					[nem]
Névleges hőteljesítménynél	el_{max}	1.485	kW	Hőteljesítmény / szobahőmérséklet-szabályozás típusa (válasszon egyet)	
Minimális hőteljesítmény mellett	el_{min}	0.720	kW	Egyfokozatú hőteljesítmény és szobahőmérséklet-szabályozás nélkül	[nem]
Készenléti állapotban	el_{sb}	0.3	W	Két vagy több kézi fokozat, szobahőmérséklet-szabályozás nélkül	[nem]
				Mechanikus termosztát helyiség-hőmérséklet-szabályozással	[nem]
				Elektronikus szobahőmérséklet-szabályozással	[nem]
				Elektronikus szobahőmérséklet-szabályozás plusz nappali időzítő	[nem]
				Elektronikus szobahőmérséklet-szabályozás plusz heti időzítő	[lgen]
				Egyéb vezérlési lehetőségek (több választás lehetséges)	
				Szobahőmérséklet-szabályozás jelenlét-érzékeléssel	[nem]
				Szobahőmérséklet-szabályozás, nyitott ablak érzékeléssel	[lgen]
				Távolságvezérlő opcióval	[lgen]
				Adaptív indításvezérléssel	[nem]
				A munkaidő korlátozásával	[nem]
				Fekete izzó érzékelővel	[lgen]
Elérhetőségeit:	Grupa Topex Sp. z oo Sp. k. Ul. Pograniczna 2/4, 02-285 Warszawa				
Megjegyzés:	Elektromos helyiségfűtő berendezéseknél a mért szezonális helyiségfűtési hatékonyság η_s nem lehet rosszabb, mint az egység névleges hőteljesítményén megadott érték.				

Modell azonosító (k): 90-095					
------------------------------	--	--	--	--	--

Tétel	Szimbólum	Érték	Mértékegység	Tétel	Mértékegység
Hőteljesítmény				Hőbevitel típusa, csak elektromos tárolóhelyiségű fűtőberendezésekhez (válasszon egyet)	
Névleges hőteljesítmény	P_{nom}	2,0	kW	Kézi hőtöltés-szabályozás beépített termosztáttal	[nem]
Minimális hőteljesítmény (indikatív)	P_{min}	1,0	kW	A hőtöltés kézi szabályozása szoba- és / vagy kültéri hőmérsékleti visszajelzéssel	[nem]
Maximális folyamatos hőteljesítmény	P_{max}	1,98	kW	Elektronikus hőtöltés-szabályozás szoba- és / vagy kültéri hőmérsékleti visszajelzéssel	[nem]
Kiegészítő villamosenergia-fogyasztás					[nem]
Névleges hőteljesítménynél	eI_{nom}	1,985	kW	Hőteljesítmény / szobahőmérséklet-szabályozás típusa (válasszon egyet)	
Minimális hőteljesítmény mellett	eI_{min}	0,979	kW	Egyfokozatú hőteljesítmény és szobahőmérséklet-szabályozás nélkül	[nem]
Készenléti állapotban	eI_{sb}	0,4	W	Két vagy több kézi fokozat, szobahőmérséklet-szabályozás nélkül	[nem]
				Mechanikus termosztát helyiség-hőmérséklet-szabályozással	[nem]
				Elektronikus szobahőmérséklet-szabályozással	[nem]
				Elektronikus szobahőmérséklet-szabályozás plusz nappali időzítő	[nem]
				Elektronikus szobahőmérséklet-szabályozás plusz heti időzítő	[lgen]
				Egyéb vezérlési lehetőségek (több választás lehetséges)	
				Szobahőmérséklet-szabályozás jelenlét-érzékeléssel	[nem]
				Szobahőmérséklet-szabályozás, nyitott ablak érzékeléssel	[lgen]
				Távolságvezérlő opcióval	[lgen]
				Adaptív indításvezérléssel	[nem]
				A munkaidő korlátozásával	[nem]
				Fekete izzó érzékelővel	[lgen]
Elérhetőségeit:	Grupa Topex Sp. z oo Sp. k. Ul. Pograniczna 2/4, 02-285 Warszawa				
Megjegyzés:	Elektromos helyiségfűtő berendezéséknél a mért szezonális helyiségfűtési hatékonyság η_s nem lehet rosszabb, mint az egység névleges hőteljesítményén megadott érték.				

RO

TRADUCEREA INSTRUCȚIUNII ORIGINALE

ÎNCĂLZITOR DE PANEL CARBON

90-093 / 90-094 / 90-095

NOTĂ: ÎNAINTE DE UTILIZAREA ECHIPAMENTULUI ÎN PRIMA ORA, CITIȚI ACEST MANUAL DE INSTRUCȚIUNI ȘI PĂȚIȚI-L PENTRU REFERINȚĂ VIITORĂ. OAMENI CARE NU AU CITIT ACESTE INSTRUCȚIUNI NU ar trebui să adune, să lumineze, să ajusteze sau să funcționeze unitatea

Acest produs este potrivit numai pentru spații bine izolate sau pentru utilizarea ocazională.

REGULAMENTE DE SIGURANȚĂ DETALIATE



ATENȚIE!

Citiți cu atenție-Încălzitorul cu infraroșu este proiectat pentru o funcționare sigură. Cu toate acestea, instalarea, întreținerea și funcționarea încălzitorului pot fi periculoase. Respectarea următoarelor proceduri va reduce riscul de incendiu, șoc electric, vătămare a persoanei și menținerea timpului de instalare la minimum .

a) Acest aparat poate fi utilizat de copii cu vârste de la 8 ani și peste și de persoane cu capacități fizice, senzoriale sau mentale reduse sau lipsă de experiență și cunoștințe dacă au primit supraveghere sau instrucțiuni privind utilizarea aparatului într-un mod sigur și înțeleg. pericolele implicate. Copiii nu se vor juca cu aparatul. Curățarea și întreținerea utilizatorului nu trebuie făcute de copii fără supraveghere.

b) Nu așezați niciodată mâinile sub elementele de încălzire!

AVERTIZARE!

1. Pentru a evita supraîncălzirea, nu acoperiți încălzitorul.
2. Copiii cu vârsta sub 3 ani trebuie ținuti afară dacă nu sunt supravegheați în mod continuu.
3. Copiii cu vârsta cuprinsă între 3 ani și mai puțin de 8 ani pornesc / opresc aparatul, cu condiția să fie amplasat sau instalat în poziția normală de funcționare prevăzută și li sa acordat supraveghere sau instrucțiuni cu privire la utilizarea aparatului într-un mod sigur și înțelegți pericolele implicate. Copiii cu vârsta cuprinsă între 3 ani și mai puțin de 8 ani nu trebuie să conecteze, să reglementeze și să curețe aparatul sau să efectueze întreținerea utilizatorului.
4. Atenție - unele părți ale acestui produs pot deveni foarte fierbinți și pot provoca arsuri. O atenție deosebită trebuie acordată acolo unde sunt prezenți copiii și persoanele vulnerabile.

Când folosiți un aparat electric trebuie să fie întotdeauna respectate, inclusiv următoarele:

1. Folosiți acest încălzitor doar așa cum este descris în acest manual. Orice altă utilizare nerecomandată de producător poate cauza incendii, șocuri electrice sau vătămare persoanei.
2. Citiți toate instrucțiunile înainte de a utiliza acest încălzitor.
3. Îndepărtați formularul de unitate pe care îl ambalează și verificați pentru a vă asigura că este în stare bună înainte de utilizare.
4. Nu lăsați copiii să se joace cu piese din pachet (cum ar fi pungi de plastic)
5. Verificați tensiunea casnică pentru a vă asigura că se potrivește cu specificațiile nominale ale încălzitorului.
6. Verificați cu atenție cablul de alimentare și conectați-l înainte de a-l folosi, pentru a vă asigura că acestea nu sunt deteriorate
7. Nu rulați cablul sub mochetă. Nu acoperiți cablul cu coavore de aruncare, alergători sau alte acoperiri similare. Nu îndreptați cablul sub mobilier sau aparate. Aranjați cablul departe de zona de trafic și unde nu va fi declanșat.
8. Încălzitorul nu este potrivit pentru utilizare în aer liber, pe vreme umedă, în băi sau în alte medii umede sau umede. Nu localizați niciodată încălzitorul în cazul în care acesta poate cădea în cadă sau alt recipient de apă.
9. Vă rugăm să rețineți că încălzitorul poate deveni foarte cald și, prin urmare, trebuie așezat la o distanță sigură (0,9 m) de obiecte inflamabile, cum ar fi mobilierul, perdelele și altele similare.

10. Nu acoperiți încălzitorul.
11. Nu puneți degetele sau obiectele străine în grătar în timpul funcționării.
12. Nu introduceți și nu lăsați obiecte străine să intre în nicio deschidere de ventilație sau evacuare, deoarece acest lucru poate provoca șoc electric, incendiu sau deteriorarea încălzitorului.
13. Încălzitorul nu trebuie amplasat imediat sub o priză de perete.
14. Nu conectați încălzitorul ventilatorului folosind un cronometru pornit / oprit sau alte echipamente care pot porni automat dispozitivul.
15. Încălzitorul nu trebuie amplasat în încăperi în care sunt utilizate sau depozitate lichide inflamabile sau gaze.
16. Dacă se folosește un prelungitor, acesta trebuie să fie cât mai scurt și să fie întotdeauna complet extins.
17. Nu folosiți acest încălzitor în imediata apropiere a unei băi, a unui duș sau a unei piscine.
18. În cazul în care cablul de alimentare este deteriorat, acesta trebuie înlocuit de producător, agentul de service sau de persoane calificate în mod similar pentru a evita un pericol.
19. Nu trebuie să conectați alte aparate la aceeași priză ca încălzitorul ventilatorului.
20. Asigurați-vă că încălzitorul este întotdeauna sub supraveghere și păstrați copiii și animalele departe de acesta;
21. Când nu utilizați aparatul de mai mult timp, deconectați-l. Nu lăsați încălzitorul pentru o perioadă considerabilă de timp când folosiți. Trageți ștecherul direct în afară, nu scoateți niciodată ștecherul trăgând de cabl.
22. Țineți încălzitorul departe de perdea sau locuri în care intrarea de aer poate fi blocat cu ușurință.
23. Lăsați întotdeauna elementul de încălzire să se răcească cel puțin 10 minute înainte de a atinge tubul de încălzire sau partea adiacentă
24. Pentru a preveni posibilele șocuri electrice sau curentul de scurgere, nu folosiți niciodată aparatul cu mâna umedă sau nu folosiți aparatul când există apă pe cablul de alimentare.
25. Nu aruncați aparate electrice ca deșeuri municipale nesortate, folosiți instalații de colectare separate. Contactați administrația locală pentru informații despre sistemele de colectare disponibile. Dacă aparatele electrice sunt aruncate în gropile de gunoi sau depozitele de gunoi, substanțele periculoase se pot scurge în apele subterane și pot ajunge în lanțul alimentar, dăunând sănătății și bunăstării tale.
26. Acest aparat nu este destinat utilizării de către persoane (inclusiv copii) cu reducerea capacităților fizice, senzoriale sau mentale sau a lipsei de experiență și cunoștințe, decât dacă au primit supraveghere sau instrucțiuni cu privire la utilizarea aparatului de către o persoană responsabilă pentru siguranța lor.
27. Copiii trebuie supravegheați pentru a se asigura că nu se joacă cu aparatul.
28. Dacă încălzitorul a fost căzut sau deteriorat în vreun fel. Întoarceți-l la unitatea de service autorizată pentru examinare, reglare electrică sau mecanică sau reparație.

SPECIFICAȚII TEHNICE

Model	90-093	90-094	90-095
Putere	500W/1000W	750W/1500W	1000W/2000W
Tensiunea de alimentare	220-240V~50Hz		
Temperatura de lucru	-20°C ± 50°C		
Tipul modulației	DSSS; OFDM		
Tehnologie de modulare	802.11b; 802.11g; 802.11n20		
Frecvență	2412 MHz ± 2472 MHz		

LISTA DE ÎMPACHETAT

- Încălzitor
 - Telecomandă
 - Manual de instrucțiuni
 - Pachet accesorii 1 set:
- sprijin 2x
 - 8x metalic cu șurub pentru suporturi

INSTRUCȚIUNE DE ASAMBLARE

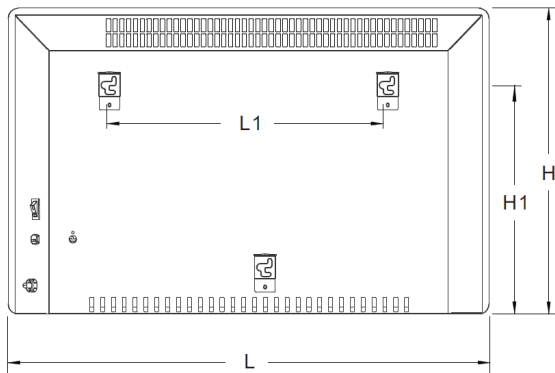

Model	L mm	H mm	L1 mm	H1 mm
90-093	515	450	218	344
90-094	675	450	378	344
90-095	835	450	538	344

Instalarea și îndepărtarea picioarelor

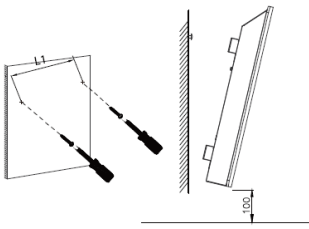

Modul montat pe perete



Dă jos încălzitorul de pe perete

Trageți în sus de încălzire 5mm, apoi se mufa la stânga 10mm pentru a lua în jos de încălzire.

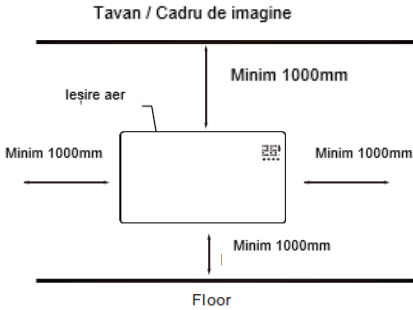
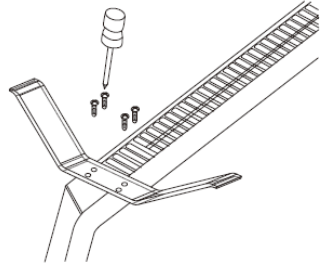

Acest încălzitor **TREBUIE** să fie instalat la distanțele minime necesare pe cele patru laturi ale încălzitorului.

Despachetați pachetul și găsiți încălzitorul împreună cu pachetul de accesorii de montaj pe perete.

1. Marcați pozițiile celor patru găuri care urmează să fie găurite pe perete și găuriți găurile cu burghiu. Asigurați-vă că distanța dintre fiecare orificiu este aceeași cu orificiile rotunde de pe suporturi din spatele încălzitorului.
2. Introduceți șinele de plastic care se potrivesc în găuri.
3. Introduceți șuruburile metalice în șinele de plastic.
4. Ridicați încălzitorul și orientați orificiile rotunde de pe suporturile din spatele încălzitorului către șuruburile de pe perete și glesați încălzitorul cu 10 mm spre dreapta.
5. Asigurați-vă că distanța dintre partea de jos a încălzitorului și podea nu este mai mică de 10cm atunci când este instalat încălzitorul.

UTILIZAREA ÎNȘTRUCȚIUNILOR

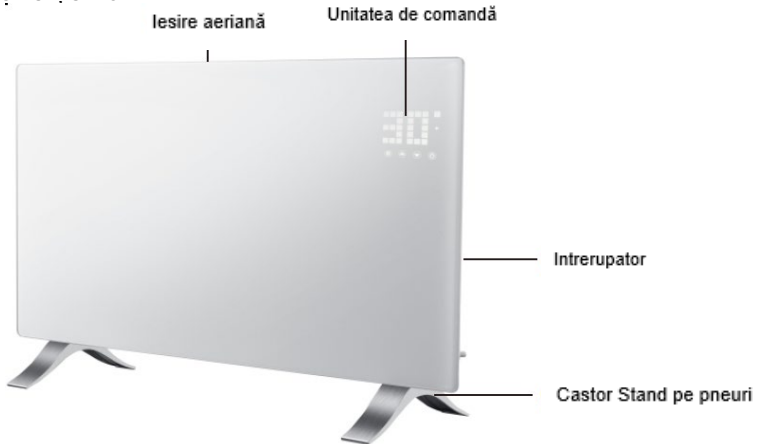

Panou de control / Telecomandă

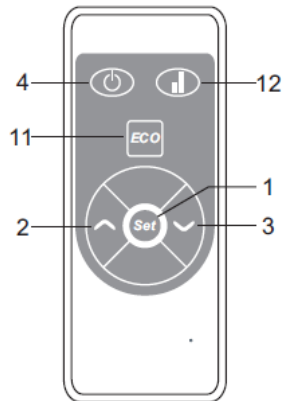
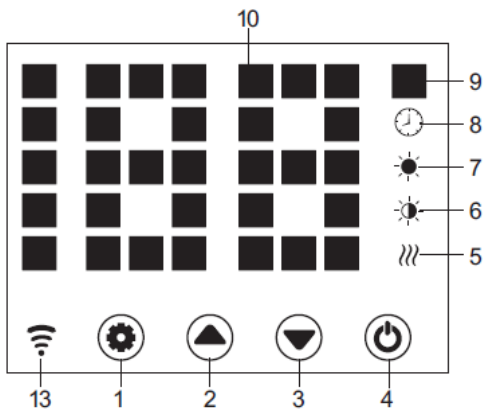

- | | | | |
|----|--|-----|---|
| 1. | Butonul de setare | 8. | Indicator de cronometru |
| 2. | Buton sus | 9. | Indicator de temperatură |
| 3. | Buton jos | 10. | Afișaj număr LED |
| 4. | Butonul de pornire | 11. | Funcția ECO |
| 5. | Indicator de lucru al elementului de încălzire | 12. | Selecție de încălzire joasă / înaltă |
| 6. | Indicator de încălzire scăzut | 13. | Indicator WiFi (Dacă este conectat OK, indicatorul wifi se aprinde; dacă nu a reușit) |
| 7. | Indicator de încălzire ridicat | | |

Pornire

- Scoateți cu atenție încălzitorul din cutie. Vă rugăm să salvați cutia pentru depozitare în afara sezonului.
- Asigurați-vă că întrerupătorul este în poziția OPRIT înainte de a-l conecta.
- Asigurați-vă că încălzitorul este montat complet conform Ghidului de montare.
- Este mai bine să nu folosiți aceeași priză electrică cu alte aparate electrice cu putere mare, pentru a evita supraîncălzirea circuitului.

Aprinde

Conectați și porniți comutatorul de alimentare, încălzitorul este în stand - by cu butoane 1 / cu 2 / cu 3 / 4 pe . Apăsăți butonul 4 , încălzitorul se pornește , afișajul arată temperatura curentă a zonei .
 Conectați unitatea și porniți comutatorul de alimentare, este în regim de așteptare și afișează ora curentă, cu ajutorul butonului 1/2/3/4. Pe dar apoi butonul luminos de 1 /2/3 va dispărea după 10s.

Temp. reglaj

Apăsăți butonul 1 , temp . indicatorul clipește și setarea acestuia este activată . Prin apăsarea butoanelor 2 și 3 , selectăm temperatura dorită . și salvează-l . Încălzitorul se încălzește , pe afișaj apare temperatura curentă și butonul 5 se aprinde .
 Apăsăți butonul 1 , indicatorul de temperatură clipește și setarea acestuia este activată. Apăsăți 2 sau 3 pentru a seta temperatura și 1 pentru a salva sau pentru a lăsa doar 5s, setarea este salvată automat.
 Apăsăți 2/3 pe telecomandă pentru temperatura dorită și salvați setarea prin OK.

Setarea cronometrului

Tempul de pornire a timpului de încălzire
 În afara - modului de încălzire , apăsați 1 de două ori pentru timer (0H la 24H) , și 2 și 3 până la temperatura setată . După setare , arată temperatura zonei . Indicatorul 8 se aprinde în perioada de timp și se oprește la terminarea cronometrului , apoi încălzitorul începe să se încălzească la nivel înalt .
 Timer Stop încălzire
 În modul de încălzire (nivel înalt sau scăzut) , apăsați de două ori pentru a seta cronometrul și 2 3 pentru a seta temperatura . După setare , arată temperatura zonei . Indicatorul 8 se aprinde în perioada de timp și se oprește când se încheie cronometrul . Apoi încălzitorul oprește încălzirea .

Reglare căldură înaltă / joasă

- În regim de lucru , butonul 2 trece între încălzirea ridicată și încălzirea oprită (indicatorul 7 se aprinde la încălzirea ridicată și se oprește când se oprește încălzirea) ; 5 Selecție de căldură înaltă / joasă
- În regim de funcționare , butonul 3 funcționează între încălzirea redusă și încălzirea oprită (indicatorul 6 se aprinde când se încălzește scăzut și se oprește când se oprește încălzirea) ;
- În modul de lucru , butonul 12 schimburi între Oprit / scăzut / ridicat de încălzire , 7 lumini pe la încălzire de mare , 6 lumină în foc mic , și nici o lumină atunci când oprit încălzirea) .

Setare pentru blocarea copiilor

Apăsăți atât 2 cât și 3 pentru 3s, sistemul este blocat și nu s-a putut face nicio setare. După 3 s, afișajul arată din nou temperatura zonei.
 Metode de deblocare:
 Apăsăți atât 2 cât și 3 pentru 3 secunde, unitatea este deblocată.

Afișarea butoanelor de afișare

În mod normal, butoanele afișajului sunt stinse când unitatea funcționează, atingeți zona panoului sub temperatură, acestea sunt din nou pornite.

Funcția ECO

Apăsăți ambele butoane de reglare 1 și 3 pentru 3s (sau apăsați butonul 11 de pe telecomandă), funcția ECO rulează. În acest mod, afișajul arată doar câțiva indicatori (în funcție de ce setare a fost făcută înainte de ECO)
 Metode de blocare a funcției ECO
 Apăsăți orice buton de pe afișaj 2) Apăsăți butonul ECO 11 de pe telecomandă.

Comutați afișajul între ° C / F

Apăsăți tastele 1 & 2 (cele două taste din stânga) simultan timp de aproximativ 10 secunde.

Detectarea ferestrei deschise

Dacă temperatura scade cu 3 ° C sau mai mult în 2 minute, detectarea ferestrei deschise acționează și unitatea oprește încălzirea, indicatorul 9 clipește. Apăsăți butonul 4, opriți încălzitorul și porniți din nou detectarea ferestrei deschise este închisă.

Resetare WIFI

În modul de încălzire, apăsați butonul 1 pentru 3s, WIFI este resetat, cu indicatorul luminos aprins .

Opriți

Opriți întrerupătorul 4, încălzitorul nu mai funcționează și opriți sursa de alimentare, încălzitorul este oprit.

Funcționare WIFI și aplicație:

1. Încălzitorul trebuie utilizat în limita routerului Wi-Fi.
- NOTĂ Routerul Wi-Fi trebuie să funcționeze la 2,4 GHz**
2. Descărcați aplicația „TuyaSmart” pe smartphone, tabletă sau computer.
 3. După instalarea aplicației, selectați "transfer".
 4. Pentru a vă înregistra, introduceți adresa de e-mail la care va fi trimis codul de verificare. Codul trebuie aplicat cererii în termen de 60 de secunde de la primire. Apoi creați o parolă. Selectarea „confirmării” finalizează procesul de înregistrare în cerere.
 5. Pentru a adăuga un dispozitiv nou, selectați „Adăugare dispozitiv”.
 6. Selectați „Dispozitiv mic” din listă și apoi „Termostat”.
- După selectarea opțiunii „Termostat”, aplicația va afișa informații despre numărul selectat de frecvențe acceptate Router Wi-Fi de 2,4 GHz, precum și o solicitare pentru a introduce parola Wi-Fi dacă dispozitivul de control este folosit înainte să nu depindă de gama.**
7. Conectați încălzitorul la sursa de alimentare.
 8. Porniți încălzitorul.
 9. Pe panoul de control, țineți apăsat butonul „M”, până când LED-ul albastru de lângă marcajul Wi-Fi va clipi rapid. Apoi faceți clic pe „Următorul” din aplicație.
 10. Aplicația va afișa opțiunile de „intermitență rapidă” și „intermitență lentă”. Selectați „intermitență rapidă” sau aplicația va căuta dispozitivul în sine după un timp.
 11. După stabilirea conexiunii dintre aplicație și dispozitiv, numele dispozitivului va apărea în aplicație. Selectați selecția dispozitivului, apoi panoul de control va apărea în aplicație.
 12. Aplicația este gata să controleze setările radiatorului!

Aplicația „TuyaSmart” permite următoarele setări:

- încălzire pornită și oprită (fără a acționa sursa de alimentare a panoului de control, care trebuie făcută manual folosind comutatorul principal),
 - termostat de setare a temperaturii,
 - setarea timpului,
 - configurarea unui ciclu de încălzire săptămânal.
- Puteți controla încălzitorul de la distanță. Dacă radiatorul se află în raza de acțiune a routerului Wi-Fi asociat, aplicația de control va funcționa pe dispozitivul cu acces la Internet.

cerere

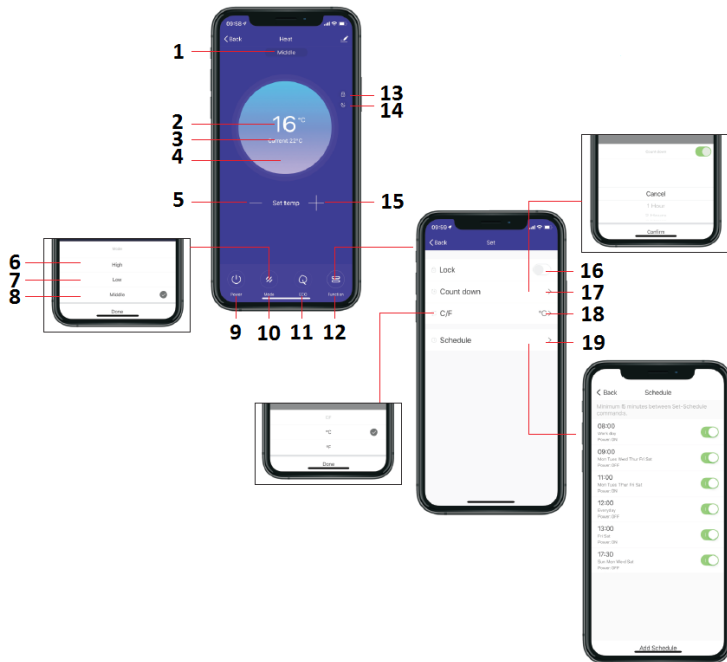

1. Nivel de încălzire
2. Setarea temperaturii
3. Temperatura zonei
4. Incalzi
5. Scade temperatura
6. Bună
7. iată
8. la mijlocul
9. On / Off
10. mod
11. Eco
12. Funcție
13. Copil-blocare
14. ECO
15. Măriți temperatura
16. Buton pentru blocarea copiilor
17. Numărarea butoanelor în jos
18. ° C / F
19. Programa

SCHIMBAREA BATERIEI

1. Pentru a debloca bateria, trageți ușor zăvorul deschis cu capacul.

2. Introduceți noua baterie CR2032, observați polaritatea necesară (+/-)
3. Închideți capacul bateriei, astfel încât zăvorul să se blocheze.

CURĂȚARE ȘI ÎNTREȚINERE

Înainte de a curăța încălzitorul, opriți încălzitorul și lăsați-l să se răcească. Deconectați alimentarea cu energie electrică de la aparat. Exteriorul poate fi curățat ștergându-l cu o cârpă moale umedă și apoi uscat. Nu folosiți pulberi de curățare abrazive sau lacuri de mobilier, deoarece acestea pot deteriora finisajul suprafeței. Pentru a elibera încălzitorul de pe perete, pentru curățare sau redecorare, trebuie doar să deschideți capacul șurubului șurubului și să deșurubați șuruburile pentru a decola din perete. Pentru depozitare pe termen scurt, trebuie doar să scoateți încălzitorul și să îl lăsați la distanță; pentru depozitare pe termen lung, puteți demonta de pe perete sau acoperiți-l cu ceva material.

DEPANARE

Dacă încălzitorul nu funcționează, urmați aceste instrucțiuni:

- Asigurați-vă că întrerupătorul sau siguranța funcționează corect.
- Asigurați-vă că încălzitorul este conectat și că priza electrică funcționează corect.
- Dacă întrerupătorul ON / OFF nu este luminat în poziția ON, trimiteți-l direct la centrul de service pentru reparații.

NOTĂ: DACĂ EXPERIENȚAȚI UN PROBLEM CU ÎNCĂLZITUL DUMNEAVOASTRĂ, VĂ rugăm să VĂZĂȚI INFORMAȚII DE GARANȚIE PENTRU INSTRUCȚIUNI VĂ rugăm să NU ATINGEAȚI să DESCHIDEȚI sau să reparați încălzitorul dvs.. FACÂND CĂ POATE VOA GARANȚIA ȘI PUTĂ CAUZA PĂDURI SAU DĂRILE PERSONALE. DACĂ PROBLEMA ÎNCETĂ PERSOANTE, VĂ RUGĂM CONTACTAȚI CU Distribuitorul. .



RECICLARE

Echipamentele electrice nu trebuie aruncate în deșeurile menajere și, în schimb, ar trebui utilizate în instalații adecvate. Informațiile despre utilizare pot fi furnizate de vânzătorul de produse sau de autoritățile locale. Deșeurile de echipamente electrice și electronice conțin substanțe care nu sunt neutre pentru mediul natural. Echipamentele care nu sunt reciclate reprezintă un pericol potențial pentru mediu și pentru sănătatea umană.

Identificator (e) de model: 90-093					
Articol	Simbol	Valoare	Unitate	Articol	Unitate
Puterea de căldură				Tipul de intrare de căldură, numai pentru încălzitoarele spațiale locale de stocare electrică (selectați una)	
Puterea nominală de căldură	P_{nom}	1.0	kW	Control manual de încărcare a căldurii cu termostat integrat	[Nu]
Puterea minimă de căldură (indicativ)	P_{min}	0.5	kW	Control manual de încărcare a căldurii cu feedback de temperatură în cameră și / sau exterior	[Nu]
Puterea maximă de căldură continuă	P_{max}	0.96	kW	Control electronic de încărcare a căldurii cu feedback de temperatură în cameră și / sau exterior	[Nu]
Consum auxiliar de energie electrică				Producția de căldură asistată de fan	
La puterea nominală de căldură	eI_{max}	0.966	kW	Tipul de energie termică / control al temperaturii camerei (selectați unul)	
La consum redus de căldură	eI_{min}	0.478	kW	Puterea de căldură într-un singur stadiu și fără control al temperaturii camerei	
În modul de așteptare	eI_{sa}	0.4	W	Două sau mai multe etape manuale, fără control al temperaturii camerei	
				Cu termostat mecanic de control al temperaturii camerei	
				Cu control electronic al temperaturii camerei	
				Control electronic al temperaturii camerei plus cronometru	
				Controlul electronic al temperaturii camerei plus cronometrul săptămânal	
				Alte opțiuni de control (sunt posibile mai multe selecții)	
				Controlul temperaturii camerei, cu detecție de prezență	
				Controlul temperaturii camerei, cu detecție a geamurilor deschise	
				Cu opțiune de control la distanță	
				Cu control de pornire adaptiv	
				Cu limitarea timpului de lucru	
				Cu senzor bec negru	
Detalii de contact:		Grupa Topex Sp. z oo Sp. k. Ul. Pograniczna 2/4, 02-285 Warszawa			
Observație: În cazul încălzitorilor locali electrice, eficiența energetică de încălzire a spațiului sezonier măsurată nu poate fi mai mică decât valoarea declarată la puterea de căldură nominală a unității.					

Identificator (e) de model: 90-094					
Articol	Simbol	Valoare	Unitate	Articol	Unitate
Puterea de căldură				Tipul de intrare de căldură, numai pentru încălzitoarele spațiale locale de stocare electrică (selectați una)	

Puterea nominală de căldură	P_{nom}	1,5	kW	Control manual de încărcare a căldurii cu termostat integrat	[Nu]
Puterea minimă de căldură (indicativ)	P_{min}	0,75	kW	Control manual de încărcare a căldurii cu feedback de temperatură în cameră și / sau exterior	[Nu]
Puterea maximă de căldură continuă	P_{max}	1,48	kW	Control electronic de încărcare a căldurii cu feedback de temperatură în cameră și / sau exterior	[Nu]
Consum auxiliar de energie electrică					[Nu]
La puterea nominală de căldură	el_{max}	1.485	kW	Tipul de energie termică / control al temperaturii camerei (selecțiati unul)	
La consum redus de căldură	el_{min}	0.720	kW	Puterea de căldură într-un singur stadiu și fără control al temperaturii camerei	[Nu]
În modul de așteptare	el_{sb}	0.3	W	Două sau mai multe etape manuale, fără control al temperaturii camerei	[Nu]
				Cu termostat mecanic de control al temperaturii camerei	[Nu]
				Cu control electronic al temperaturii camerei	[Nu]
				Control electronic al temperaturii camerei plus cronometru	[Nu]
				Controlul electronic al temperaturii camerei plus cronometrul săptămânal	[da]
				Alte opțiuni de control (sunt posibile mai multe selecții)	
				Controlul temperaturii camerei, cu detecție de prezență	[Nu]
				Controlul temperaturii camerei, cu detecție a geamurilor deschise	[da]
				Cu opțiune de control la distanță	[da]
				Cu control de pornire adaptiv	[Nu]
				Cu limitarea timpului de lucru	[Nu]
				Cu senzor bec negru	[da]
Detalii de contact:		Grupa Topex Sp. z oo Sp. k. Ul. Pograniczna 2/4, 02-285 Warszawa			
Observație: În cazul încălzitorilor locali electrici, eficiența energetică de încălzire a spațiului sezonier măsurată nu poate fi mai mică decât valoarea declarată la puterea de căldură nominală a unității.					

Identificator (e) de model: 90-095					
Articol	Simbol	Valoare	Unitate	Articol	Unitate
Puterea de căldură				Tipul de intrare de căldură, numai pentru încălzitoarele spațiale locale de stocare electrică (selecțiati una)	
Puterea nominală de căldură	P_{nom}	2.0	kW	Control manual de încărcare a căldurii cu termostat integrat	[Nu]
Puterea minimă de căldură (indicativ)	P_{min}	1.0	kW	Control manual de încărcare a căldurii cu feedback de temperatură în cameră și / sau exterior	[Nu]
Puterea maximă de căldură continuă	P_{max}	1.98	kW	Control electronic de încărcare a căldurii cu feedback de temperatură în cameră și / sau exterior	[Nu]
Consum auxiliar de energie electrică					[Nu]
La puterea nominală de căldură	el_{max}	1.985	kW	Tipul de energie termică / control al temperaturii camerei (selecțiati unul)	
La consum redus de căldură	el_{min}	0.979	kW	Puterea de căldură într-un singur stadiu și fără control al temperaturii camerei	[Nu]
În modul de așteptare	el_{sb}	0.4	W	Două sau mai multe etape manuale, fără control al temperaturii camerei	[Nu]
				Cu termostat mecanic de control al temperaturii camerei	[Nu]
				Cu control electronic al temperaturii camerei	[Nu]
				Control electronic al temperaturii camerei plus cronometru	[Nu]
				Controlul electronic al temperaturii camerei plus cronometrul săptămânal	[da]
				Alte opțiuni de control (sunt posibile mai multe selecții)	
				Controlul temperaturii camerei, cu detecție de prezență	[Nu]
				Controlul temperaturii camerei, cu detecție a geamurilor deschise	[da]
				Cu opțiune de control la distanță	[da]
				Cu control de pornire adaptiv	[Nu]
				Cu limitarea timpului de lucru	[Nu]
				Cu senzor bec negru	[da]
Detalii de contact:		Grupa Topex Sp. z oo Sp. k. Ul. Pograniczna 2/4, 02-285 Warszawa			
Observație: În cazul încălzitorilor locali electrici, eficiența energetică de încălzire a spațiului sezonier măsurată nu poate fi mai mică decât valoarea declarată la puterea de căldură nominală a unității.					

POZNÁMKA: PŘED POUŽITÍM ZAŘÍZENÍ PRVNÍ ČAS, PŘEČTĚTE SI TUTO NÁVOD K POUŽITÍ A UCHOVÁVEJTE SI BUDOUCÍ REFERENCE. LIDÉ, KTERÉ NECHCE SI PŘEČTĚT TENTO POKYN, NEMŮŽE SLOŽIT, SVĚTLO, NASTAVOVAT NEBO OBSLUHOVAT JEDNOTKU

Tento produkt je vhodný pouze pro dobře izolované prostory nebo příležitostně použití.

PODROBNÉ BEZPEČNOSTNÍ PŘEDPISY



POZORNOST!

Přečtěte si pozorně - Infračervený ohřívač je navržen pro bezpečný provoz. Nicméně instalace, údržba a provoz topného tělesa mohou být nebezpečné. Dodržováním následujících postupů snížíte riziko požáru, úrazu elektrickým proudem, zranění osob a zkrátíte dobu instalace na minimum.

a) Tento spotřebič mohou používat děti od 8 let a starší a osoby se sníženými fyzickými, smyslovými nebo mentálními schopnostmi nebo nedostatkem zkušeností a znalostí, pokud jim byl poskytnut dohled nebo poučení o používání spotřebiče bezpečným způsobem a porozumět jim související rizika. Děti se se zařízením nesmí hrát. Čištění a údržbu uživatelů nesmí provádět děti bez dozoru.

b) Nikdy nedávejte ruce pod topné články!

VAROVÁNÍ!

1. Nezahřívejte topení, aby nedošlo k přehřátí.
2. Děti mladší 3 let by měly být drženy mimo dosah, pokud nejsou pod neustálým dohledem.
3. Děti ve věku od 3 let do 8 let smějí zapínat / vypínat spotřebič pouze za předpokladu, že byl umístěn nebo nainstalován v určeném normálním provozním postavení a že byl bezpečně kontrolován nebo instruován ohledně používání spotřebiče a pochopit související rizika. Děti od 3 let do 8 let nesmějí spotřebič zapojovat, regulovat a čistit ani provádět údržbu uživatele.
4. Pozor - některé části tohoto produktu mohou být velmi horké a způsobit popálení. Zvláštní pozornost je třeba věnovat dětem a zranitelným osobám.

Při používání elektrického spotřebiče byste měli vždy dodržovat základní bezpečnostní opatření, včetně následujících:

1. Používejte tento ohřívač pouze tak, jak je popsáno v této příručce. Jakékoli jiné použití, které není doporučeno výrobcem, může způsobit požár, úraz elektrickým proudem nebo zranění osob.
2. Před použitím tohoto ohřívače si přečtěte všechny pokyny.
3. Vyjměte jednotku z obalu a před použitím se ujistěte, že je v dobrém stavu.
4. Nedovoľte dětem hrát si s částmi obalu (jako jsou plastové sáčky)
5. Zkontrolujte napětí v domácnosti a ujistěte se, že odpovídá jmenovitému výkonu ohřívače.
6. Před použitím zkontrolujte napájecí kabel a zástrčku, abyste se ujistili, že nejsou poškozeny
7. Nepoužívejte kabel pod kobercem. Nezakrývejte šňůru házenými koberci, záclonami nebo podobnými potahy. Kabel nesměřujte pod nábytek nebo spotřebiče. Umístěte kabel mimo dopravní zónu a tam, kde nebude zakopnut.
8. Ohřívač není vhodný pro použití venku ve vlhkém počasí, v koupelnách nebo v jiném vlhkém nebo vlhkém prostředí. Nikdy neumísťujte topné těleso, kde by mohlo spadnout do vany nebo jiné nádoby na vodu.
9. Vezměte prosím na vědomí, že ohřívač může být velmi horký, a proto by měl být umístěn v bezpečné vzdálenosti (0,9 m) od hořlavých předmětů, jako je nábytek, záclony a podobně.
10. Nezakrývejte topné těleso.
11. Během provozu nekládejte prsty ani cizí předměty do grilu.
12. Nevkládejte ani nedovoľte cizím předmětům vstupovat do větracích nebo výfukových otvorů, protože by to mohlo způsobit úraz elektrickým proudem, požár nebo poškození ohřívače.
13. Ohřívač nesmí být umístěn bezprostředně pod síťovou zásuvkou.
14. Nezapojujte ohřívač ventilátoru pomocí časovače zapnutí / vypnutí nebo jiného zařízení, které může zařízení automaticky zapnout.
15. Ohřívač nesmí být umístěn v místnostech, kde se používají nebo skladují hořlavé kapaliny nebo plyny.
16. Je-li použit prodlužovací kabel, musí být co nejkratší a musí být vždy zcela prodloužen.
17. Nepoužívejte tento ohřívač v bezprostředním okolí vany, sprchy nebo bazénu.
18. Pokud je napájecí kabel poškozen, musí být vyměněn výrobcem, jeho servisním agentem nebo podobně kvalifikovanými osobami, aby nedošlo k nebezpečí.
19. Do stejné síťové zásuvky jako topení ventilátoru nesmíte připojit další spotřebiče.
20. Zajistěte, aby byl ohřívač neustále pod dohledem a udržujte ho mimo dosah dětí a zvířat;
21. Pokud nebudete přístroj delší dobu používat, odpojte jej ze sítě. Při používání nenechávejte ohřívač po dlouhou dobu. Vytáhnete zástrčku přímo ven, nikdy ji nevytahujte tahem za kabel.
22. Udržujte ohřívač daleko od záclon nebo míst, kde lze snadnoablokovat přívod vzduchu.
23. Před dotykem topné trubky nebo sousední části vždy nechte topný článek vychladnout nejméně 10 minut
24. Abyste předešli možnému úrazu elektrickým proudem nebo svodovému proudu, nikdy nepoužívejte spotřebič mokrou rukou ani jej nepoužívejte, pokud je na napájecí šňůře voda.
25. Nevyhazujte elektrické spotřebiče do netříděného komunálního odpadu, použijte zařízení pro zvláštní sběr. Informace o dostupných systémech sběru získáte u místní správy. Pokud jsou elektrické spotřebiče likvidovány na skládkách nebo na skládkách, mohou nebezpečné látky unikat do podzemních vod a dostat se do potravinového řetězce, což poškozuje vaše zdraví a pohodu.
26. Tento spotřebič není určen k použití osobami (včetně dětí) se sníženými fyzickými, smyslovými nebo mentálními schopnostmi nebo nedostatkem zkušeností a znalostí, ledaže by jim byl poskytnut dohled nebo poučení o používání spotřebiče osobou odpovědnou za jejich bezpečnost.
27. Děti by měly být pod dozorem, aby se zajistilo, že si se zařízením nebudou hrát.
28. Pokud ohřívač nějakým způsobem upadl nebo byl poškozen. Vraťte jej do autorizovaného servisního zařízení za účelem kontroly, elektrického nebo mechanického seřízení nebo opravy.

TECHNICKÉ SPECIFIKACE

Modelka	90-093	90-094	90-095
Napájení	500W/1000W	750W/1500W	1000W/2000W
Napájecí napětí	220-240V~50Hz		
Rozsah pracovních teplot	-20°C + 50°C		
Typ modulace	DSSS; OFDM		
Modulační technologie	802.11b; 802.11g; 802.11n20		
Frekvence	2412 MHz + 2472 MHz		

SEZNAM BALENÍ

- Ohřívač

- Dálkové ovládání
- Návod k použití
- Sada příslušenství 1:
 - 2x podpora
 - 8x kovový šroub pro podpěry

POKYNY PRO MONTÁŽ

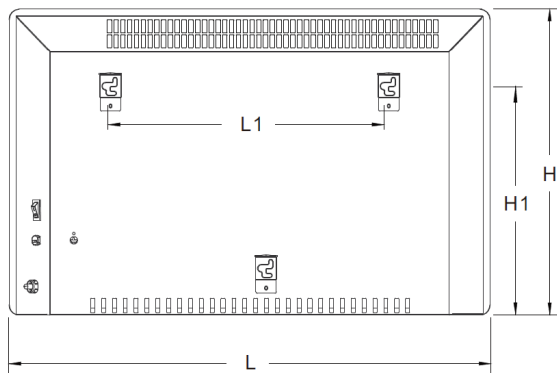

Modelka	L mm	H mm	L1 mm	H1 mm
90-093	515	450	218	344
90-094	675	450	378	344
90-095	835	450	538	344

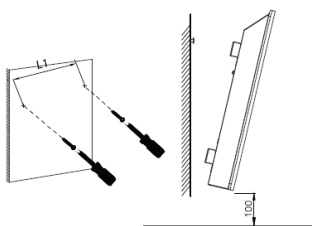

Zed' montáž režim

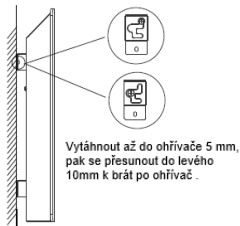

Sejměte topení ze zdi

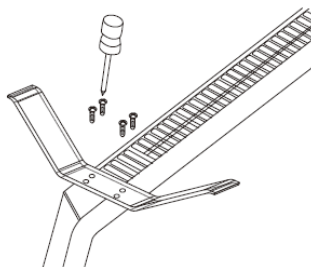

Instalace a odstranění nohou

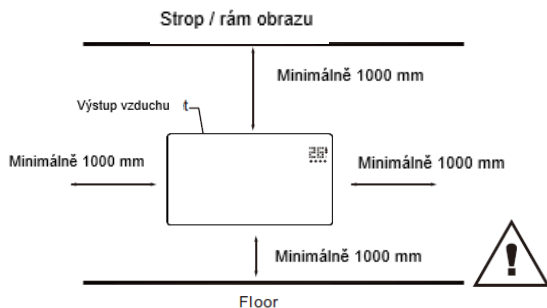

Tento ohřivač musí být instalován na minimálních požadovaných vzdáleností na základě čtyř stran na topení .

Vyberte balíček a najděte topné těleso spolu se sadou příslušenství pro montáž na zed'.

1. Označte pozice čtyř otvorů, které mají být vyvrtány na zdi, a vyvrtejte otvory vrtákem. Ujistěte se, že vzdálenost mezi jednotlivými otvory je stejná jako kulaté otvory v držácích na zadní straně ohřivače.
2. Vložte plastové otvory do otvorů.
3. Vložte kovové šrouby do plastových lišt.
4. Zvedněte ohřivač a nasměrujte kulaté otvory na konzolách na zadní straně ohřivače na šrouby na zdi a posuňte ohřivač 10 mm doprava
5. Při instalaci topného tělesa se ujistěte, že vzdálenost mezi dnem topného tělesa a podlahou není menší než 10 cm

POUŽITÍ POKYNŮ

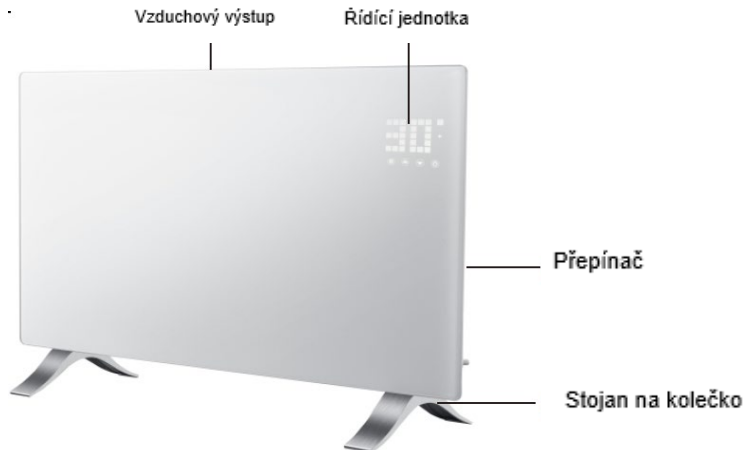

Ovládací panel / dálkové ovládání

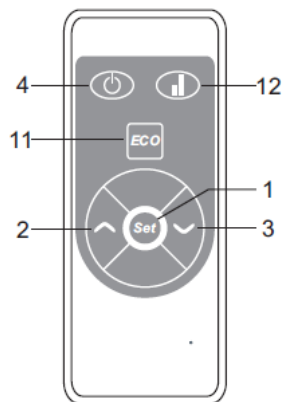
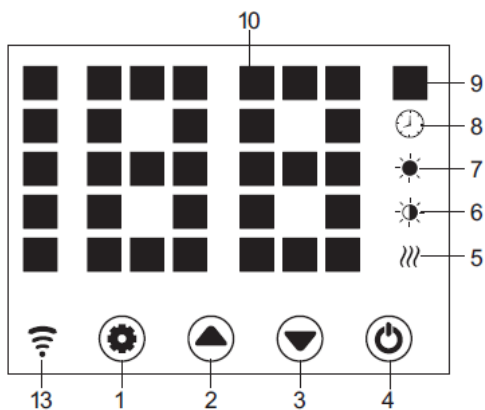

- | | | | |
|----|-----------------------------------|-----|--|
| 1. | Tlačítko nastavení | 8. | Indikátor časovače |
| 2. | Tlačítko Nahoru | 9. | Ukazatel teploty |
| 3. | Tlačítko dolů | 10. | Zobrazení čísla LED |
| 4. | Tlačítko napájení | 11. | Funkce ECO |
| 5. | Pracovní indikátor topného článku | 12. | Výběr nízkého / vysokého topení |
| 6. | Indikátor nízkého zahřívání | 13. | Indikátor WiFi (Pokud je připojení OK, indikátor WiFi se rozsvítí; pokud selhal) |
| 7. | Indikátor vysokého vytápění | | |

Začíná

- Opatrně vyjměte topné těleso z krabice. Uschovejte prosím krabici pro mimosezónní skladování.
- Před zapojením zkontrolujte, zda je hlavní vypínač v poloze OFF.
- Ujistěte se, že je ohřívač správně namontován podle montážního návodu.
- Je lepší nepoužívat stejnou elektrickou zásuvku s jinými vysokonapěťovými elektrickými spotřebiči, aby nedošlo k přetížení obvodu.

Zapnout

Plug v a zapnout vypínač , ohřívač je ve stojanu - podle tlačítky 1 / 2 / 3 / 4 na . Stiskněte tlačítko 4 , ohřívač zapne , na displeji zobrazí aktuální teplota prostor .

Připojte jednotku a zapněte síťový vypínač, je v pohotovostním režimu a zobrazuje aktuální čas, pomocí tlačítka 1/2/3/4. na. Ale pak tlačítka světlo 1 /2/3 zmizí po 10s.

Temp. Nastavení

Stiskněte tlačítko 1 , temp . indikátor bliká a jeho nastavení je aktivní . Po stisknutí tlačítka 2 a 3 , vybereme požadovanou tepl . a uložte to . Ohřívač se vytápí , na displeji se zobrazí aktuální teplota a tlačítko 5 se rozsvítí .

Stiskněte tlačítko 1 , indikátor teploty bliká a jeho nastavení je aktivní. Stisknutím 2 nebo 3 nastavte teplotu a 1 ji uložte, nebo ji nechte 5 s, nastavení se uloží automaticky.

Stiskněte 2/3 na dálkovém ovladači pro požadovanou teplotu a nastavení uložte pomocí OK.

Nastavení časovače

Časovač Zahřívání doby zahřívání

Ve vypnutém - režimu vytápění , stisknutím tlačítka 1 dvakrát pro nastavení časovače (0H až 24H), a 2 a 3 na nastavenou teplotu . Po nastavení , to ukazuje, teplota okolí . Kontrolka 8 se rozsvítí v časovém období a zhasne, jakmile časovač skončí , poté se topení zahřívá na vysokou úroveň .

Časovač zastaví čas ohřevu

V režimu topení (vysoká nebo nízká úroveň) stisknete 1 dvakrát pro nastavení časovače a 2 3 pro nastavení teploty . Po nastavení , to ukazuje, teplota okolí . Kontrolka 8 se rozsvítí v časovém období a po ukončení časovače zhasne . Potom ohříváč zastaví ohřev .

Nastavení vysoké / nízké teploty

–V pracovním režimu , tlačítka 2 přechody mezi vysokou vytápění a zastavení ohřevu (7 Indikátor světla na tom, kdy s vysokým ohřevem a vypínání při vypnutí vytápění) ; 5 Výběr vysoké / nízké teploty

–V pracovním režimu , tlačítko 3 probíhá mezi nízkou vytápění a vypnutí ohřevu (indikátor 6 světla na tom, kdy nízká vytápění a vypnutí při vypnutí topení) ;

–V pracovním režimu , tlačítko 12 posune mezi Off / Low / High vytápění , 7 světla v vysokém zahřátí , 6 svítí na mírném ohni , a žádné světlo na vypnutém vytápění) .

Nastavení dětského zámku

Stisknete 2 a 3 na 3 s, systém je uzamčen a nelze provést žádné nastavení. Po 3 s se na displeji znovu zobrazí teplota okolí.

Metody odemknutí:

Stisknete obě 2 a 3 na 3 s, jednotka se odemkne.

Aktivace tlačítek displeje

Normálně zhasnou tlačítka tlačítek displeje, když jednotka pracuje, dotkněte se oblasti panelu pod teplotou, znovu se rozsvítí.

Funkce ECO

Stisknete 2 a 3 na 3 s (nebo stisknete tlačítko 11 na dálkovém ovladači), funkce ECO běží. V tomto režimu se na displeji zobrazují pouze některé indikátory (v závislosti na tom, jaké nastavení bylo provedeno před ECO)

Metody blokování funkce ECO

Stisknete libovolné tlačítko (na displeji 2) Stisknete tlačítko ECO 11 na dálkovém ovladači.

Přepínání zobrazení mezi ° C / F

Stisknete současně tlačítka 1 a 2 (dvě tlačítka vlevo) po dobu asi 10 sekund.

Detekce v otevřeném okně

Pokud teplota klesne o 3 ° C nebo více za 2 minuty, aktivuje se detekce otevřeného okna a, jednotka zastaví zahřívání, indikátor 9 bliká. Stisknete tlačítko 4, vypnete topení a znovu zapnete detekci otevřeného okna.

Reset WiFi

V režimu vytápění stisknete tlačítko 1 na 3 s, WiFi se resetuje se rozsvícením kontrolky .

Vypnout

Vypnete spínač 4, topení přestane fungovat a vypnete napájení, topení je vypnuté.

Provoz WiFi a aplikace:

1. Ohříváč by měl být používán v dosahu směrovače Wi-Fi.

POZNÁMKA Směrovač Wi-Fi by měl fungovat při 2,4 GHz

2. Stáhněte si aplikaci „TuyaSmart“ do smartphonu, tabletu nebo počítače.
3. Po instalaci aplikace vyberte možnost „transfer“.
4. Chcete-li se zaregistrovat, zadejte e-mailovou adresu, na kterou bude zaslán ověřovací kód. Kód musí být přihlášen do aplikace do 60 sekund od příjetí. Poté vytvořte heslo. Výběrem „potvrzení“ se proces registrace v aplikaci dokončí.
5. Chcete-li přidat nové zařízení, vyberte možnost „Přidat zařízení“.
6. V seznamu vyberte „Malé zařízení“ a poté „Termostat“.

Po výběru možnosti „Termostat“ aplikace zobrazí informace o vybraném počtu podporovaných frekvencí 2,4 GHz Wi-Fi směrovač a také výzvu k zadání hesla Wi-Fi, pokud je ovládací zařízení dříve používáno, není závislé na rozsah.

7. Připojte ohříváč k napájení.
8. Zapněte topení.
9. Na ovládacím panelu přidržte tlačítko „M“, dokud modrá LED vedle značky Wi-Fi rychle nezačne blikat. Poté v aplikaci klikněte na „Další“.
10. Aplikace zobrazí možnosti „rychlého blikání“ a „pomaleho blikání“. Vyberte „rychle blikající“ nebo aplikace po chvíli vyhledá samotné zařízení.
11. Po navázání spojení mezi aplikací a zařízením se v aplikaci objeví název zařízení. Vyberte výběr zařízení, pak se v aplikaci objeví ovládací panel.
12. Aplikace je připravena ovládat nastavení radiátoru!

Aplikace „TuyaSmart“ umožňují následující nastavení:

–zapnutí a vypnutí topení (bez ovládání napájení ovládacího panelu, které musí být provedeno ručně pomocí hlavního vypínače),

Σεττιvynastavení teploty termostatu,

–nastavení časovače,

–konfigurace týdenního topného cyklu.

Můžete ovládat topení na dálku. Pokud je radiátor v dosahu spárovaného Wi-Fi routeru, bude řídicí aplikace pracovat na zařízení s přístupem na internet.

aplikace



1. Úroveň vytápění
2. Nastavení teploty
3. Teplota prostoru
4. Topení
5. Snížte teplotu
6. Ahoj
7. hle
8. Střední
9. Zapnuto vypnuto
10. Režim
11. Eco
12. Funkce
13. Dětská pojistka
14. ECO
15. Zvýšení teploty
16. Tlačítko dětský zámeček
17. Odpočítávání tlačítek
18. ° C / F
19. Plán

ZMĚNA BATERIE

1. Chcete-li baterii odemknout, jemně vytáhněte západku s krytem.
2. Vložte novou baterii CR2032, všimněte si jejich požadované polaritě (+/-)
3. Zavřete kryt baterie tak, aby se západka zajistila.

ČIŠTĚNÍ A ÚDRŽBA

Před čištěním ohřívače vypněte a nechte jej vychladnout. Odpojte napájení spotřebiče. Vnější stranu lze vyčistit otřením měkkým navlhčeným hadříkem a poté vysušit. Nepoužívejte abrazivní čisticí prášky ani leštidla na nábytek, protože by to mohlo poškodit povrchovou úpravu. Chcete-li ohřívač uvolnit ze zdi, abyste jej mohli vyčistit nebo vymalovat, stačí otevřít uzávěr šroubového šroubu a odšroubovat šrouby, aby se odstranily ze zdi. Pro krátkodobé skladování stačí odpojit topení a nechat ho mimo; pro dlouhodobé skladování můžete demontovat ze zdi nebo ji zakrýt nějakým materiálem.

ŘEŠENÍ PROBLÉMŮ

Pokud váš ohřívač nefunguje, postupujte podle těchto pokynů:

- Ujistěte se, že jistič nebo pojistka správně fungují.
- Ujistěte se, že je ohřívač zapojen a že elektrická zásuvka funguje správně.
- Pokud spínač ON / OFF nesvítí v poloze ON, odešlete jej přímo do servisního střediska k opravě.

POZNÁMKA: POKUD ZKŮŠETE PROBLÉM S VAŠIM OHŘEVEM, PROSÍM PROHLÉDNĚTE INFORMACE O ZÁRUČE. PROSÍM NEVYKONÁVEJTE OTEVŘENÍ NEBO OPRAVU VYTÁPĚNÍ VOZIDLA. TAK MŮŽE ZRUŠIT ZÁRUČU A MŮŽETE ZPŮSOBIT POŠKOZENÍ NEBO ZRANĚNÍ OSOB. POKUD PROBLÉM STILL PERSISTY, PROSÍM KONTAKTUJTE DISTRIBUTORA. .

RECYKLACE



Elektrická zařízení se nesmí likvidovat s domovním odpadem a místo toho by se měla používat ve vhodných zařízeních. Informace o využití může poskytnout prodejce produktu nebo místní úřady. Odpadní elektrická a elektronická zařízení obsahují látky, které nejsou neutrální vůči přirozenému prostředí. Zařízení, které není recyklováno, představuje potenciální riziko pro životní prostředí a lidské zdraví.

Identifikátory modelu: 90-093

Položka	Symbol	Hodnota	Jednotka	Položka	Jedn otk
Teplný výkon				Typ tepelného příkonu, pouze pro elektrické akumulátory lokálního prostoru (vyberte jeden)	
Jmenovitý tepelný výkon	P_{nom}	1,0	kW	Ruční regulace tepelného nabíjení s integrovaným termostatem	[Ne]
Minimální tepelný výkon (orientační)	P_{min}	0,5	kW	Ruční regulace tepelného nabíjení se zpětnou vazbou na pokojovou a / nebo venkovní teplotu	[Ne]
Maximální trvalý tepelný výkon	P_{max}	0,96	kW	Elektronická regulace tepelného nabíjení se zpětnou vazbou na pokojovou a / nebo venkovní teplotu	[Ne]
Pomocná spotřeba elektřiny				Tepelný výkon podporovaný ventilátorem	
Při jmenovitém tepelném výkonu	el_{max}	0,966	kW	Typ regulace tepelného výkonu / pokojové teploty (vyberte jednu)	
Při minimálním tepelném výkonu	el_{min}	0,478	kW	Jednostupňový tepelný výkon a žádná regulace teploty v místnosti	

V pohotovostním režimu	el_{SB}	0,4	W	Dva nebo více manuálních stupňů, bez regulace teploty místnosti	[Ne]
				S mechanickou regulací teploty v místnosti	[Ne]
				S elektronickou regulací pokojové teploty	[Ne]
				Elektronická regulace teploty v místnosti plus denní časovač	[Ne]
				Elektronická regulace teploty v místnosti plus týdenní časovač	[Ano]
				Další možnosti ovládání (možné více výběrů)	
				Regulace teploty v místnosti, s detekcí přítomnosti	[Ne]
				Regulace teploty v místnosti, s detekcí otevřeného okna	[Ano]
				S možností ovládání vzdálenosti	[Ano]
				S adaptivní kontrolou startu	[Ne]
				S omezením pracovní doby	[Ne]
				S čidlem černé žárovky	[Ano]
Kontaktní údaje:	Grupa Topex Sp. z oo Sp. k. Ul. Pograniczna 2/4, 02-285 Warszawa				
Poznámka: U elektrických lokálních ohřivačů prostoru nesmí být měřena energetická účinnost vytápění sezónního prostoru η_s horší než deklarovaná hodnota při jmenovitém tepelném výkonu jednotky.					

Identifikátory modelu: 90-094					
Položka	Symbol	Hodnota	Jednotka	Položka	Jedn otka
Tepelný výkon				Typ tepelného příkonu, pouze pro elektrické akumulátory lokálního prostoru (vyberte jeden)	
Jmenovitý tepelný výkon	P_{nom}	1,5	kW	Ruční regulace tepelného nabíjení s integrovaným termostatem	[Ne]
Minimální tepelný výkon (orientační)	P_{min}	0,75	kW	Ruční regulace tepelného nabíjení se zpětnou vazbou na pokojovou a / nebo venkovní teplotu	[Ne]
Maximální trvalý tepelný výkon	P_{max}	1,48	kW	Elektronická regulace tepelného nabíjení se zpětnou vazbou na pokojovou a / nebo venkovní teplotu	[Ne]
Pomocná spotřeba elektřiny					
Při jmenovitém tepelném výkonu	el_{max}	1,485	kW	Typ regulace tepelného výkonu / pokojové teploty (vyberte jednu)	
Při minimálním tepelném výkonu	el_{min}	0,720	kW	Jednostupňový tepelný výkon a žádná regulace teploty v místnosti	
V pohotovostním režimu	el_{SB}	0,3	W	Dva nebo více manuálních stupňů, bez regulace teploty místnosti	
				S mechanickou regulací teploty v místnosti	[Ne]
				S elektronickou regulací pokojové teploty	[Ne]
				Elektronická regulace teploty v místnosti plus denní časovač	[Ne]
				Elektronická regulace teploty v místnosti plus týdenní časovač	[Ano]
				Další možnosti ovládání (možné více výběrů)	
				Regulace teploty v místnosti, s detekcí přítomnosti	[Ne]
				Regulace teploty v místnosti, s detekcí otevřeného okna	[Ano]
				S možností ovládání vzdálenosti	[Ano]
				S adaptivní kontrolou startu	[Ne]
				S omezením pracovní doby	[Ne]
				S čidlem černé žárovky	[Ano]
Kontaktní údaje:	Grupa Topex Sp. z oo Sp. k. Ul. Pograniczna 2/4, 02-285 Warszawa				
Poznámka: U elektrických lokálních ohřivačů prostoru nesmí být měřena energetická účinnost vytápění sezónního prostoru η_s horší než deklarovaná hodnota při jmenovitém tepelném výkonu jednotky.					

Identifikátory modelu: 90-095					
Položka	Symbol	Hodnota	Jednotka	Položka	Jedn otka
Tepelný výkon				Typ tepelného příkonu, pouze pro elektrické akumulátory lokálního prostoru (vyberte jeden)	
Jmenovitý tepelný výkon	P_{nom}	2,0	kW	Ruční regulace tepelného nabíjení s integrovaným termostatem	[Ne]
Minimální tepelný výkon (orientační)	P_{min}	1,0	kW	Ruční regulace tepelného nabíjení se zpětnou vazbou na pokojovou a / nebo venkovní teplotu	[Ne]
Maximální trvalý tepelný výkon	P_{max}	1,98	kW	Elektronická regulace tepelného nabíjení se zpětnou vazbou na pokojovou a / nebo venkovní teplotu	[Ne]
Pomocná spotřeba elektřiny					
Při jmenovitém tepelném výkonu	el_{max}	1,985	kW	Typ regulace tepelného výkonu / pokojové teploty (vyberte jednu)	
Při minimálním tepelném výkonu	el_{min}	0,979	kW	Jednostupňový tepelný výkon a žádná regulace teploty v místnosti	
V pohotovostním režimu	el_{SB}	0,4	W	Dva nebo více manuálních stupňů, bez regulace teploty místnosti	
				S mechanickou regulací teploty v místnosti	[Ne]
				S elektronickou regulací pokojové teploty	[Ne]
				Elektronická regulace teploty v místnosti plus denní časovač	[Ne]
				Elektronická regulace teploty v místnosti plus týdenní časovač	[Ano]
				Další možnosti ovládání (možné více výběrů)	
				Regulace teploty v místnosti, s detekcí přítomnosti	[Ne]
				Regulace teploty v místnosti, s detekcí otevřeného okna	[Ano]
				S možností ovládání vzdálenosti	[Ano]
				S adaptivní kontrolou startu	[Ne]
				S omezením pracovní doby	[Ne]
				S čidlem černé žárovky	[Ano]
Kontaktní údaje:	Grupa Topex Sp. z oo Sp. k. Ul. Pograniczna 2/4, 02-285 Warszawa				

Poznámka:

U elektrických lokálnych ohrievačov priestoru nesmí byť mierená energetická účinnosť vytápění sezónního priestoru nižšia než deklarovaná hodnota pri uvedenom teplotnom režime vykurovacej jednotky.

SK

PREKLAD ORIGINÁLNYCH POKYNOV**OHRIEVAČ UHLÍKOVÝCH PANELOV**

90-093 / 90-094 / 90-095

POZNÁMKA: PRED PRVÝM POUŽITÍM ZARIADENIA PREČÍTAJTE SI TENTO NÁVOD NA POUŽITIE A UCHOVÁVAJTE SI PRE BUDÚCE REFERENCIE. ĽUDIA, KTORÍ SI NEDOSTELALI TENTO POKYN, KTORÝ SA NESMIE ZOSTÁVAŤ, SVIETIDLA, NASTAVOVAŤ ALEBO PREVÁDZAŤ JEDNOTKU

Tento produkt je vhodný iba do dobre izolovaných priestorov alebo na príležitostné použitie.

PODROBNÉ BEZPEČNOSTNÉ PREDPISY**POZOR!**

Pozorne si prečítajte - Infračervený ohrievač je navrhnutý pre bezpečnú prevádzku. Inštalácia, údržba a prevádzka ohrievača však môžu byť nebezpečné. Dodržiavaním nasledujúcich postupov znížite riziko požiaru, úrazu elektrickým prúdom, zraneniam osôb a znížite čas potrebný na inštaláciu.

a) Tento spotrebič môžu používať deti vo veku od 8 rokov a viac a osoby so zníženými fyzickými, zmyslovými alebo mentálnymi schopnosťami alebo nedostatkom skúseností a vedomostí, ak im bol poskytnutý dohľad alebo poučenie o bezpečnom používaní spotrebiča a porozumeli im príslušné riziká. Deti sa so spotrebičom nesmú hrať. Čistenie a údržba užívateľa nesmú robiť deti bez dozoru.

b) Nikdy nedávajte ruky pod vykurovacie telesá!

VÝSTRAHA!

1. Nezabudnite ohrievač nezakryvať, aby nedošlo k prehriatiu.
2. Deti mladšie ako 3 roky by sa mali držať ďalej, pokiaľ nie sú pod neustálym dohľadom.
3. Deti vo veku od 3 rokov do 8 rokov zapínajú a vypínajú spotrebič iba za predpokladu, že boli umiestnené alebo nainštalované v určenej normálnej prevádzkovej polohe a že boli pod dohľadom alebo poučením o používaní spotrebiča bezpečným spôsobom a pochopili príslušné riziká. Deti vo veku od 3 rokov do 8 rokov nesmú prístroj zapojiť, regulovať a čistiť ani vykonávať údržbu užívateľa.
4. Pozor - niektoré časti tohto produktu môžu byť veľmi horúce a spôsobiť popáleniny. Osobitná pozornosť sa musí venovať miestnym deťom a zraniteľným osobám.

Pri používaní elektrického zariadenia by ste mali vždy dodržiavať základné bezpečnostné opatrenia nasledujúcich:

1. Používajte tento ohrievač iba podľa pokynov v tomto návode. Akékoľvek iné použitie, ktoré výrobca neodporúča, môže spôsobiť požiar, zásah elektrickým prúdom alebo zranenie osôb.
2. Pred použitím tohto ohrievača si prečítajte všetky pokyny.
3. Vyberte jednotku z obalu a pred použitím skontrolujte, či je v dobrom stave.
4. Nedovoľte deťom hrať sa s časťami balenia (napríklad s plastovými taškami).
5. Skontrolujte napätie v domácnosti, aby ste sa uistili, že zodpovedá špecifikácii ohrievača.
6. Pred použitím sieťový kábel a zástrčku starostlivo skontrolujte, aby ste sa uistili, že nie sú poškodené.
7. Nepoužívajte kábel pod kobercom. Kábel nezakrývajte kobercami, bežcami alebo podobnými krytmi. Kábel neukladajte pod nábytok alebo prístroje. Kábel umiestnite mimo dopravnej oblasti a tam, kde nebude zakopnutý.
8. Ohrievač nie je vhodný na použitie vonku vo vlhkom počasí, v kúpeňiach alebo v iných vlhkých alebo vlhkých prostrediach. Nikdy neumiestňujte ohrievač tam, kde by mohol spadnúť do vane alebo inej nádoby na vodu.
9. Nezabudnite, že ohrievač môže byť veľmi horúci, a preto by mal byť umiestnený v bezpečnej vzdialenosti (0,9 m) od horľavých predmetov, ako je nábytok, záclony a podobne.
10. Nezakrývajte ohrievač.
11. Počas prevádzky nekladajte prsty ani cudzie predmety do grilu.
12. Nevkladajte ani nedovoľte cudzím predmetom vniknúť do ventilačných alebo výfukových otvorov, pretože by to mohlo spôsobiť zásah elektrickým prúdom, požiar alebo poškodenie ohrievača.
13. Ohrievač sa nesmie nachádzať bezprostredne pod sieťovou zásuvkou.
14. Nezapájajte ohrievač ventilátora pomocou časovača zapnutia / vypnutia alebo iného zariadenia, ktoré môže automaticky zapnúť zariadenie.
15. Ohrievač sa nesmie umiestňovať do miestností, kde sa používajú alebo skladujú horľavé kvapaliny alebo plyny.
16. Ak sa používa predlžovací kábel, musí byť čo najkratší a vždy úplne roziahnutý.
17. Nepoužívajte tento ohrievač v bezprostrednom okolí vane, sprchy alebo bazény.
18. Ak je napájací kábel poškodený, musí ho vymeniť výrobca, jeho servisný zástupca alebo podobne kvalifikovaná osoba, aby sa predišlo nebezpečenstvu.
19. Do tej istej sieťovej zásuvky ako ohrievač ventilátora nesmiete pripájať ďalšie spotrebiče.
20. Uistite sa, že ohrievač je neustále pod dozorom a chráňte ho pred deťmi a zvieratami;
21. Ak nebudete prístroj dlhšiu dobu používať, odpojte ho zo siete. Pri používaní nenechávajte ohrievač dlhší čas. Vytiahnite zástrčku rovno, nikdy ju nevyťahujte ťahaním za kábel.
22. Ohrievač udržiujte mimo dosahu clony alebo miest, kde je možné ľahko zablokovat' prívod vzduchu.
23. Pred dotykom s vykurovacou trubicou alebo prísluškou častou nechajte vykurovacie teleso aspoň 10 minút vychladnúť
24. Aby ste predišli možnému úrazu elektrickým prúdom alebo unikajúcemu prúdu, nikdy nepoužívajte zariadenie mokrou rukou ani ho nepoužívajte, keď je na napájacom kábli voda.
25. Nevyhadzujte elektrické spotrebiče do netriedeného komunálneho odpadu, použite zariadenia na separovaný zber. Informácie o dostupných systémoch zberu získate od miestnej samosprávy. Ak sa elektrický spotrebič zlikviduje na skládkach alebo na skládkach, môžu nebezpečné látky uniknúť do podzemnej vody a dostať sa do potravinového reťazca, čo poškodzuje vaše zdravie a pohodu.
26. Tento spotrebič nie je určený na použitie osobami (vrátane detí) so zníženými fyzickými, zmyslovými alebo mentálnymi schopnosťami alebo nedostatkom skúseností a znalostí, pokiaľ na ne nedostal dozor alebo pokyny týkajúce sa používania spotrebiča osobou zodpovednou za ich bezpečnosť.
27. Deti by mali byť pod dozorom, aby sa zaistilo, že sa so spotrebičom nehrajú.
28. Ak ohrievač spadol alebo bol akýmkoľvek spôsobom poškodený. Vráťte ho do autorizovaného servisu na kontrolu, elektrické alebo mechanické nastavenie alebo opravu.

TECHNICKÉ ŠPECIFIKÁCIE

Model	90-093	90-094	90-095
-------	--------	--------	--------

Moc	500W/1000W	750W/1500W	1000W/2000W
Napájacie napätie	220-240V~50Hz		
Rozsah pracovných teplôt	-20°C ± 50°C		
Typ modulácie	DSSS; OFDM		
Technológia modulácie	802.11b; 802.11g; 802.11n20		
Frekvencia	2412 MHz ± 2472 MHz		

ZOZNAM BALENÍ

- ohrievač
- Diaľkové ovládanie
- Návod na použitie
- Sada príslušenstva 1 sada:
 - 2x podpora
 - 8x kovová skrutka pre podpery

POKYNY PRE MONTÁŽ

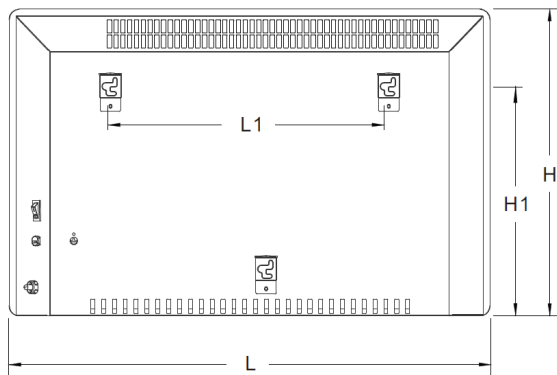

Model	L mm	H mm	L1 mm	H1 mm
90-093	515	450	218	344
90-094	675	450	378	344
90-095	835	450	538	344

Stop Montáž a demontáž

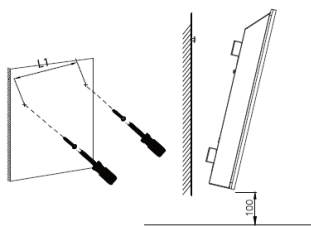

Múr montáž režim



Zložte ohrievač zo steny

Vytiahnuť až do ohrievača 5 mm, potom sa presunúť do ľavého 10mm k brať po ohrievač .

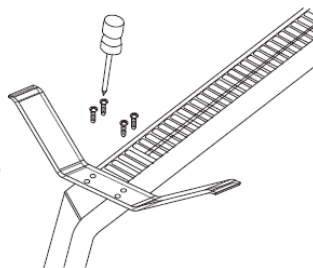

Strop / rám obrazu

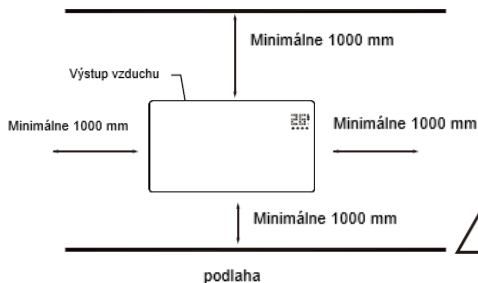

Tento ohrievač musí byť inštalovaný na minimálnych požadovaných vzdialenosti na základe štyroch strán na kúrenie .

Rozbalte svoj obal a nájdite ohrievač spolu s balíkom príslušenstva na montáž na stenu.

1. Označte polohy štyroch otvorov, ktoré sa majú vyvŕtať na stenu a vyvŕtajte otvory vŕtákom. Skontrolujte, či je vzdialenosť medzi jednotlivými otvormi rovnaká ako okrúhle otvory na konzolách na zadnej strane ohrievača.
2. Vložte plastové otvory do otvorov.
3. Vložte kovové skrutky do plastových koľajníc.
4. Zdvihnite ohrievač a kruhové otvory na konzolách v zadnej časti ohrievača nasmerujte na skrutky na stene a posuňte ohrievač 10 mm doprava
5. Po inštalácii ohrievača sa uistite, že vzdialenosť medzi spodkom ohrievača a podlahou nie je menšia ako 10 cm

POKYNY NA POUŽITIE



Ovládací panel / diaľkové ovládanie

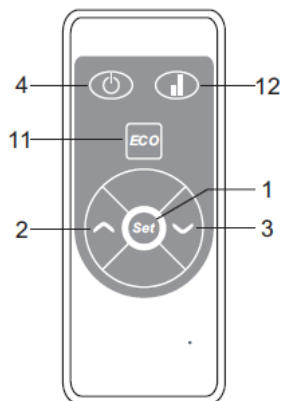
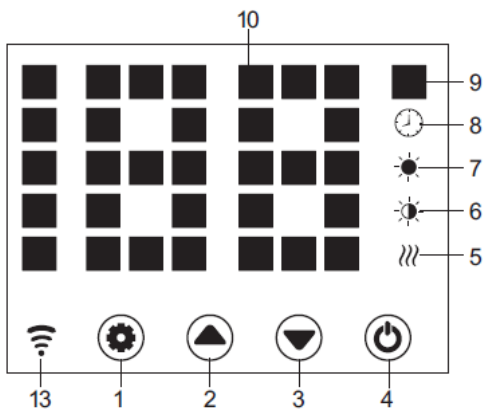

- | | | | |
|----|--|-----|---|
| 1. | Tlačidlo nastavenia | 8. | Indikátor časovača |
| 2. | Tlačidlo Hore | 9. | Ukazovateľ teploty |
| 3. | Tlačidlo dole | 10. | Zobrazenie čísla LED |
| 4. | Vypínač | 11. | Funkcia ECO |
| 5. | Ukazovateľ činnosti vykurovacieho telesa | 12. | Výber nízkeho / vysokého vykurovania |
| 6. | Indikátor nízkeho zahrievania | 13. | Indikátor WiFi (Ak je pripojenie OK, indikátor WiFi sa rozsvieti; ak zlyhá) |
| 7. | Indikátor vysokého ohrevu | | |

Štartové

- Opatrne vyťahnite ohrievač z kartónu. Uschovajte škatuľu na uskladnenie mimo sezónu.
- Pred zapojením vypínača do zásuvky skontrolujte, či je vypínač v polohe OFF.
- Uistite sa, že je ohrievač pevne namontovaný podľa montážnej príručky.
- Je lepšie nepoužívať tú istú elektrickú zásuvku s inými vysokovýkonnými elektrickými zariadeniami, aby ste predišli preťaženiu obvodu.

Zapnúť

Plug v a zapnúť vypínač, ohrievač je v stojane - podľa tlačidlami 1 / 2 / 3 / 4 na . Stlačte tlačidlo 4 , ohrievač zapne , na displeji zobrazí aktuálna teplota priestor .

Pripojte jednotku a zapnite hlavný vypínač, je v pohotovostnom režime a zobrazuje aktuálny čas, so svietením tlačidla 1/2/3/4. ďalej. Ale potom tlačidla svetlo 1 /2/3 zmizne po 10s.

Temp. nastavenie

Stlačte tlačidlo 1, temp. blíká indikátor a jeho nastavenie je aktívované. Po stlačení tlačidla 2 a 3, vyberieme požadovanú tepl. a uložte ho. Ohrievač je vykurovaný, na displeji sa zobrazuje aktuálna teplota a tlačidlo 5 svieti.

Stlačte tlačidlo 1, indikátor teploty blíká a jeho nastavenie je aktívované. Stlačením tlačidla 2 alebo 3 nastavíte teplotu a tlačidlom 1 ju uložíte, alebo ju necháte 5 sekúnd, nastavenie sa uloží automaticky.

Stlačte 2/3 na diaľkovom ovládači na požadovanú teplotu a uložte nastavenie pomocou OK.

Nastavenie časovača

Časovač Začiatok Čas ohrevu

Po vypnutí režimu vykurovania, stlačením tlačidla 1 dvakrát pre nastavenie časovača (0H až 24H), a 2 a 3 na nastavenú teplotu. Po nastavení, to ukazuje, teplota okolia. Kontrolka 8 sa rozsvieti v časovom intervale a zhasne po ukončení časovača, potom sa kúrenie začne zahrievať na vysokej úrovni.

Časovač zastaviť čas ohrevu

V režime kúrenia (vysoká alebo nízka úroveň) stlačte dvakrát 1, aby ste nastavili časovač a 2 3, aby ste nastavili teplotu. Po nastavení, to ukazuje, teplota okolia. Indikátor 8 sa rozsvieti v časovom období a po ukončení časovača zhasne. Potom ohrievač prestane ohrievať.

Nastavenie vysokej / nízkej teploty

– V pracovnom režime sa tlačidlo 2 prepína medzi režimom vysokej kúrenia a zastavenie kúrenia (kontrolka 7 sa rozsvieti pri vysokom kúrení a zhasne pri vypnutí kúrenia); 5 Výber vysokej / nízkej teploty

– V pracovnom režime, tlačidlo 3 prebieha medzi nízkou vykurovanie a vypnutie ohrevu (indikátor 6 svetla na tom, kedy nízka vykurovanie a vypnutie pri vypnutí kúrenia);

– V pracovnom režime, tlačidlo 12 posunie medzi Off / Low / High vykurovanie, 7 svetla v vysokom zahriatí, 6 svieti na miernom ohni, a žiadne svetlo na vypnutom vykurovaní).

Nastavenie detskej zámky

Stlačte obe tlačidlá 2 a 3 na 3 s, systém je zablokovaný a nie je možné vykonať žiadne nastavenie. Po 3 sekundách sa na displeji opäť zobrazí teplota v oblasti.

Metódy odomknutia:

Stlačte obe tlačidlá 2 a 3 na 3 s, jednotka je odomknutá.

Aktivácia tlačidiel displeja

Kontrolky tlačidiel displeja sú obvykle vypnuté, keď jednotka pracuje, dotýkajte sa oblasti panela pod teplotou, znova sú zapnuté.

Funkcia ECO

Stlačte obidve nastavovacie tlačidlo 1 a 3 na 3 s (alebo stlačte tlačidlo 11 na diaľkovom ovládači), funkcia ECO beží. V tomto režime sa na displeji zobrazujú iba niektoré ukazovatele (v závislosti od toho, aké nastavenie sa vykonalo pred ECO).

Metódy blokovania funkcie ECO

Stlačte ktorékoľvek tlačidlo na displeji 2) Stlačte tlačidlo ECO 11 na diaľkovom ovládači.

Prepínajte zobrazenie medzi ° C / F

Stlačte tlačidlá 1 a 2 (dve tlačidlá vľavo) súčasne na približne 10 sekúnd.

Detekcia v otvorenom okne

Ak teplota klesne o 3 ° C alebo viac za 2 minúty, aktivuje sa detekcia otvoreného okna a prístroj zastaví zahrievanie, indikátor 9 blíká. Stlačte tlačidlo 4, vypnite ohrievač a potom znova zapnite detekciu otvoreného okna.

Obnovenie Wi-Fi

V režime kúrenia stlačte tlačidlo 1 na 3 s, WIFI sa vynuluje so zapnutou kontrolkou.

Vypnúť

Vypnite spínač 4, kúrenie prestane pracovať a vypnite napájanie, kúrenie je vypnuté.

Prevádzka WiFi a aplikácií:

1. Ohrievač by sa mal používať v dosahu smerovača Wi-Fi.

POZNÁMKA Smerovač Wi-Fi by mal fungovať pri 2,4 GHz

2. Stiahnite si aplikáciu „TuyaSmart“ do smartfónu, tabletu alebo počítača.
3. Po inštalácii aplikácie vyberte možnosť „transfer“.
4. Ak sa chcete zaregistrovať, zadajte e-mailovú adresu, na ktorú bude zaslaný verifikačný kód. Kód sa musí priložiť k žiadosti do 60 sekúnd od prijatia. Potom vytvorte heslo. Výberom položky „Confirmation“ (Potvrdenie) sa proces registrácie v aplikácii dokončí.
5. Ak chcete pridať nové zariadenie, vyberte položku „Pridať zariadenie“.
6. V zozname vyberte možnosť „Malé zariadenie“ a potom položku „Termostat“.

Po výbere možnosti „Termostat“ aplikácia zobrazí informácie o vybranom počte podporovaných frekvencií 2,4 GHz Wi-Fi router, ako aj výzvu na zadanie hesla Wi-Fi, ak sa predtým použité ovládacie zariadenie nezávisí od rozsah.

7. Pripojte ohrievač k napájaciemu zdroju.
8. Zapnite ohrievač.
9. Na ovládacom paneli podržte tlačidlo „M“, až kým modrá LED vedľa označenia Wi-Fi rýchlo nezačne blikať. Potom v aplikácii kliknite na „Ďalej“.
10. Aplikácia zobrazí možnosti „rýchle blikanie“ a „pomalé blikanie“. Vyberte možnosť „rýchlo blikať“ alebo aplikácia po chvíli vyhladá samotné zariadenie.
11. Po nadviazaní spojenia medzi aplikáciou a zariadením sa v aplikácii objaví názov zariadenia. Vyberte výber zariadenia a potom sa v aplikácii zobrazí ovládací panel.
12. Aplikácia je pripravená na kontrolu nastavení radiátora!

Aplikácia „TuyaSmart“ umožňuje nasledujúce nastavenia:

– Zapínanie a vypínanie vykurovania (bez ovládania napájania ústredne, ktoré sa musí vykonávať ručne pomocou hlavného vypínača),

Σεττινγ nastavenie teploty termostatu,

– nastavenie časovača,

– konfigurácia týždenného vykurovacieho cyklu.

Ohrievač môžete ovládať na diaľku. Ak je radiátor v dosahu spárovaného Wi-Fi smerovača, bude riadiaca aplikácia pracovať na zariadení s prístupom na internet.

prihláška



1. Úroveň vykurovania
2. Nastavenie teploty
3. Teplota okolia
4. kúrenie
5. Znížte teplotu
6. Ahoj
7. hľa
8. stredná
9. On / Off
10. režim
11. Eco
12. funkcie
13. Detský zámok
14. ECO
15. Zvýšte teplotu
16. Tlačidlo detská poistka
17. Odpočítavanie tlačidiel
18. ° C / F
19. plán

ZMENA BATÉRIE

1. Ak chcete batériu odomknúť, jemne potiahnite západku s krytom.
2. Vložte novú batériu CR2032, nezabudnite na požadovanú polaritu (+/-)
3. Zatvorte kryt batérie tak, aby sa západka zaistila.

ČISTENIE A ÚDRŽBA

Pred čistením ohrievača vypnite ohrievač a nechajte ho vychladnúť. Odpojte prívod elektrickej energie do spotrebiteľa. Vonkajšiu stranu je možné vyčistiť utretím mäkkou navlhčenou tkaninou a potom vysušiť. Nepoužívajte abrazívne čistiace prášky ani leštidlá na nábytok, pretože by to mohlo poškodiť povrchovú úpravu. Ak chcete ohrievač uvoľniť zo steny, pri čistení alebo vymaľovaní, stačí otvoriť skrutkovací uzáver a odskrutkovať skrutky, aby ste ho mohli vybrať zo steny. Pre krátkodobé skladovanie jednoducho odpojte ohrievač a nechajte ho mimo dosahu; pri dlhodobom skladovaní môžete demontovať zo steny alebo pokryť nejakým materiálom.

RIEŠENIE PROBLÉMOV

Ak váš ohrievač nefunguje, postupujte podľa týchto pokynov:

- Skontrolujte, či istič alebo poistka správne fungujú.
- Uistite sa, že je ohrievač zapojený a či elektrická zásuvka funguje správne.
- Ak vypínač ON / OFF nesvieti v polohe ON, pošlite ho priamo na opravu do servisného strediska.

POZNÁMKA: AK MÁTE SKÚSENÝ PROBLÉM S VOZIDLOM, ZOBRAZUJTE INFORMÁCIE O ZÁRUKU ZA POKYNY. Prosím, NEPOKÚŠAJTE SA OTVORIŤ ALEBO OPRAVOVAŤ OHRIEVAČ. MÔŽE SA ZABRÁNIŤ ZÁRUKA A MÔŽE SPÔSOBIŤ POŠKODENIE ALEBO OSOBNÉ ZRANENIE. AK PROBLÉM STILL PERSISTS, KONTAKTUJTE DISTRIBÚTORA. ,

RECYKLÁCIA



Elektrické zariadenia sa nesmú likvidovať s domovým odpadom a namiesto toho by sa mali používať vo vhodných zariadeniach. Informácie o použití môže poskytnúť predajca produktu alebo miestne úrady. Odpad z elektrických a elektronických zariadení obsahuje látky, ktoré nie sú neutrálne voči prírodnému prostrediu. Zariadenie, ktoré nie je recyklované, predstavuje potenciálne nebezpečenstvo pre životné prostredie a ľudské zdravie.

Identifikátor (-y) modelu: 90-093					
položka	symbol	hodnota	jednotka	položka	je d n o t k a
Tepelný výkon				Druh tepelného príkonu, iba pre elektrické akumulátory miestneho priestoru (vyberte jeden)	
Menovitý tepelný výkon	P_{nom}	1,0	kW	Manuálne riadenie tepelného nabitia s integrovaným termostatom	[N o]
Minimálny tepelný výkon (orientačný)	P_{min}	0,5	kW	Manuálne ovládanie nabitia tepla so spätnou väzbou z miestnosti a / alebo vonkajšej teploty	[N o]

Maximálny trvalý tepelný výkon	P_{max}	0,96	kW	Elektronická regulácia tepelného nabíjania so spätnou väzbou z miestnosti a / alebo vonkajšej teploty	[N o]
Pomocná spotreba elektrickej energie				Tepelný výkon pomocou ventilátora	[N o]
Pri menovitom tepelnom výkone	eI_{max}	0,966	kW	Typ regulácie tepelného výkonu / izbovej teploty (vyberte jeden)	
Pri minimálnom tepelnom výkone	eI_{min}	0,478	kW	Jednostupňový tepelný výkon a žiadna regulácia teploty v miestnosti	[N o]
V pohotovostnom režime	eI_{sb}	0,4	W	Dva alebo viac manuálnych stupňov, bez regulácie teploty v miestnosti	[N o]
				S mechanickou reguláciou teploty miestnosti	[N o]
				S elektronickou reguláciou teploty miestnosti	[N o]
				Elektronická regulácia teploty v miestnosti plus denný časovač	[N o]
				Elektronická regulácia teploty v miestnosti plus týždenný časovač	[Á n o]
				Ďalšie možnosti ovládania (je možné viacero výberov)	
				Regulácia teploty miestnosti s detekciou prítomnosti	[N o]
				Regulácia teploty v miestnosti s detekciou otvoreného okna	[Á n o]
				S možnosťou regulácie vzdialenosti	[Á n o]
				S adaptívnym ovládaním štartu	[N o]
				S obmedzením pracovného času	[N o]
				S senzorom čiernej žiarovky	[Á n o]
Kontaktné údaje:	Grupa Topex Sp. z oo Sp. k. Ul. Pograniczna 2/4, 02-285 Warszawa				
Poznámka: V prípade elektrických lokálnych ohrievačov miest nemôže byť meraná energetická účinnosť sezónneho vykurovania miestností η_s horšia ako deklarovaná hodnota pri menovitom tepelnom výkone jednotky.					

Identifikátory modelu: 90-094					
položka	symbol	hodnota	jednotka	položka	jednotka
Tepelný výkon				Druh tepelného príkonu, iba pre elektrické akumulátory miestneho priestoru (vyberte jeden)	
Menovitý tepelný výkon	P_{nom}	1.5	kW	Manuálne riadenie tepelného nabíjania s integrovaným termostatom	[No]
Minimálny tepelný výkon (orientačný)	P_{min}	0.75	kW	Manuálne ovládanie nabíjania tepla so spätnou väzbou z miestnosti a / alebo vonkajšej teploty	[No]
Maximálny trvalý tepelný výkon	P_{max}	1,48	kW	Elektronická regulácia tepelného nabíjania so spätnou väzbou z miestnosti a / alebo vonkajšej teploty	[No]
Pomocná spotreba elektrickej energie					
Pri menovitom tepelnom výkone	eI_{max}	1,485	kW	Typ regulácie tepelného výkonu / izbovej teploty (vyberte jeden)	
Pri minimálnom tepelnom výkone	eI_{min}	0,720	kW	Jednostupňový tepelný výkon a žiadna regulácia teploty v miestnosti	[No]
V pohotovostnom režime	eI_{sb}	0.3	W	Dva alebo viac manuálnych stupňov, bez regulácie teploty v miestnosti	[No]
				S mechanickou reguláciou teploty miestnosti	[No]
				S elektronickou reguláciou teploty miestnosti	[No]
				Elektronická regulácia teploty v miestnosti plus denný časovač	[No]
				Elektronická regulácia teploty v miestnosti plus týždenný časovač	[Áno]
				Ďalšie možnosti ovládania (je možné viacero výberov)	
				Regulácia teploty miestnosti s detekciou prítomnosti	[No]
				Regulácia teploty v miestnosti s detekciou otvoreného okna	[Áno]
				S možnosťou regulácie vzdialenosti	[Áno]
				S adaptívnym ovládaním štartu	[No]
				S obmedzením pracovného času	[No]
				S senzorom čiernej žiarovky	[Áno]
Kontaktné údaje:	Grupa Topex Sp. z oo Sp. k. Ul. Pograniczna 2/4, 02-285 Warszawa				
Poznámka: V prípade elektrických lokálnych ohrievačov miest nemôže byť meraná energetická účinnosť sezónneho vykurovania miestností η_s horšia ako deklarovaná hodnota pri menovitom tepelnom výkone jednotky.					

Identifikátor (-y) modelu: 90-095					
položka	symbol	hodnota	jednotka	položka	jednotka
Tepelný výkon				Druh tepelného príkonu, iba pre elektrické akumulátory miestneho priestoru (vyberte jeden)	
Menovitý tepelný výkon	P_{nom}	2.0	kW	Manuálne riadenie tepelného nabíjania s integrovaným termostatom	[No]

Minimálny tepelný výkon (orientačný)	P_{min}	1,0	kW	Manuálne ovládanie nabíjania tepla so spätnou väzbou z miestnosti a / alebo vonkajšej teploty	[No]
Maximálny trvalý tepelný výkon	P_{max}	1,98	kW	Elektronická regulácia tepelného nabíjania so spätnou väzbou z miestnosti a / alebo vonkajšej teploty	[No]
Pomocná spotreba elektrickej energie					[No]
Pri menovitom tepelnom výkone	el_{max}	1,985	kW	Typ regulácie tepelného výkonu / izbovej teploty (vyberte jeden)	
Pri minimálnom tepelnom výkone	el_{min}	0,979	kW	Jednostupňový tepelný výkon a žiadna regulácia teploty v miestnosti	[No]
V pohotovostnom režime	el_{sb}	0,4	W	Dva alebo viac manuálnych stupňov, bez regulácie teploty v miestnosti	[No]
				S mechanickou reguláciou teploty miestnosti	[No]
				S elektronickou reguláciou teploty miestnosti	[No]
				Elektronická regulácia teploty v miestnosti plus denný časovač	[No]
				Elektronická regulácia teploty v miestnosti plus týždenný časovač	[Áno]
				Ďalšie možnosti ovládania (je možné viaceró výberov)	
				Regulácia teploty miestnosti s detekciou prítomnosti	[No]
				Regulácia teploty v miestnosti s detekciou otvoreného okna	[Áno]
				S možnosťou regulácie vzdialenosti	[Áno]
				S adaptívnym ovládaním štartu	[No]
				S obmedzením pracovného času	[No]
				S senzorom čiernej žiarovky	[Áno]
Kontaktné údaje:	Grupa Topex Sp. z oo Sp. k. Ul. Pograniczna 2/4, 02-285 Warszawa				
Poznámka: V prípade elektrických lokálnych ohrievačov miest nemôže byť meraná energetická účinnosť sezónneho vykurovania miestnosti η_s horšia ako deklarovaná hodnota pri menovitom tepelnom výkone jednotky.					

SL

PREVOD IZVORNEGA NAVODILA

OGREVALNI GRELEC

90-093 / 90-094 / 90-095

OPOMBA: PRED PRVO UPORABO OPREME PREBERITE TA NAVODILA ZA UPORABO IN NJEGOVO HRAJITE ZA PRIHODNJO REFERENCO. LJUDI, KI NISO PREBERILI NAVODIL, NE SMEJO SESTAVLJATI, SVETLITI, PRILAGODITI ALI UPORABITI ENOTE

Ta izdelek je primeren samo za dobro izolirane prostore ali občasno uporabo.

PODRIBNI VARNOSTNI PREDPISI



POZOR!

Previdno preberite - Infrardeči grelec je zasnovan za varno delovanje. Kljub temu so lahko namestitév, vzdrževanje in delovanje grelca nevarni. Upoštevanje naslednjih postopkov bo zmanjšalo nevarnost požara, električnega udara, telesne poškodbe in čas namestitve na najnižji možni ravni.

a) Ta aparat lahko uporabljajo otroci, stari od 8 let in več, ter osebe z zmanjšanimi fizičnimi, senzoričnimi ali duševnimi sposobnostmi ali pomanjkanjem izkušenj in znanja, če so dobili nadzor ali navodila v zvezi z varno uporabo naprave in razumejo nevarnosti. Otroci se ne smejo igrati z aparatom. Otroci ne smejo izvajati čiščenja in vzdrževanja brez nadzora.

b) Nikoli ne polagajte rok pod grelne elemente!

OPOZORILO!

1. Da se izognete pregrevanju, grelnika ne pokrivajte.
2. Otroke, mlajše od 3 let, je treba hraniti stran, razen če jih nenehno nadzirajo.
3. Otroci, stari od 3 let in manj kot 8 let, smejo aparat vklopjati / izklopjati le pod pogojem, da je bil postavljen ali nameščen v predvidenem običajnem delovnem položaju in je bil pod nadzorom ali navodili glede varne uporabe naprave in razumeti nevarnosti. Otroci, stari od 3 let in manj kot 8 let, ne smejo priključevati, regulirati in čistiti naprave ali izvajati vzdrževanja uporabnika.
4. Pozor - nekateri deli tega izdelka se lahko zelo segrejejo in povzročijo opekline. Posebno pozornost je treba nameniti tam, kjer so prisotni otroci in ranljivi ljudje.

Pri uporabi električne naprave je treba vedno upoštevati osnovne varnostne ukrepe, vključno s spodaj:

1. Uporabljajte samo ta grelec, kot je opisano v teh navodilih. Vsaka druga uporaba, ki je ni priporočil proizvajalec, lahko povzroči požar, električni udar ali telesne poškodbe.
2. Pred uporabo tega grelnika preberite vsa navodila.
3. Odstranite enoto iz embalaže in pred uporabo preverite, ali je v dobrem stanju.
4. Otrokom ne dovolite, da se igrajo z deli embalaže (kot so plastične vrečke)
5. Preverite napetost v gospodinjstvu, da se ujema z nazivno specifikacijo grelnika.
6. Pred uporabo natančno preverite napajalni kabel in vtič, da se ne poškodujeta
7. Kabla ne potegnite pod preprogo. Kabla ne prekrivajte s preprogami, tekači ali podobnimi oblogami. Kabla ne napeljte pod pohištvo ali naprave. Vrvico namestite stran od prometnega območja in tam, kjer se ne bo spotaknil.
8. Grelec ni primeren za uporabo na prostem v vlažnem vremenu, v kopalnicah ali v drugih mokrih ali vlažnih okoljih. Nikoli ne postavljajte grelnika, kjer lahko pade v kad ali drugo posodo za vodo.
9. Upoštevajte, da se grelec lahko zelo segreje in ga je zato treba postaviti na varno razdaljo (0,9 m) od vnetljivih predmetov, kot so pohištvo, zavese in podobno.
10. Ne prekrivajte grelca.
11. Med delovanjem ne vstavljajte prstov ali tujih predmetov v rešetko.
12. Ne vstavljajte in ne dovolite, da bi tuji predmeti prodrli v odprtino za prezračevanje ali izpušne pline, saj lahko grelnik povzroči električni udar, požar ali škodo.
13. Grelec ne sme biti nameščen tik pod vtičnico.
14. Ne priključujte grelnika ventilatorja s časovnikom za vklop / izklop ali drugo opremo, ki lahko samodejno vklopi napravo.
15. Grelnika ne smete postavljati v prostore, kjer se uporabljajo ali shranjujejo vnetljive tekočine ali plini.
16. Če uporabljate podaljšek, mora biti čim krajši in vedno v celoti iztegnjen.
17. Tega grelnika ne uporabljajte v neposredni bližini kopeli, prhe ali bazena.
18. Če je napajalni kabel poškodovan, ga mora zamenjati proizvajalec, njegov servis ali podobno usposobljene osebe, da se izognete nevarnosti.

19. Drugih aparatov ne smete priključiti na isto omrežno vtičnico kot grelnik ventilatorja.
20. Poskrbite, da je grelnik vedno pod nadzorom, otroke in živali pa stran od njega;
21. Če aparata ne uporabljate dlje časa, izključite aparat. Med uporabo ne puščajte grelnika dalj časa. Izvlecite vtič naravnost, nikoli ga ne odstranite tako, da povlečete kabel.
22. Grelnika ne hranite daleč stran od zaves ali mest, kjer je dovod zraka enostavno blokiran.
23. Vedno pustite, da se grelni element ohladi vsaj 10 minut, preden se dotaknete grelne cevi ali sosednjega dela
24. Naprave nikoli ne uporabljajte z mokrimi rokami in je ne uporabljajte, če je na napajalnem kablu voda, da preprečite električni udar ali uhajanje toka.
25. Električnih naprav ne odvrzite med nesortirane komunalne odpadke, uporabljajte prostore za ločeno zbiranje. Za informacije o razpoložljivih sistemih zbiranja se obrnite na lokalno upravo. Če električni aparat odvržete na odlagališča ali smetišča, lahko nevarne snovi uhajajo v podtalnico in pridejo v prehranjevalno verigo, kar škoduje vašemu zdravju in dobremu počutju.
26. Ta naprava ni namenjena za uporabo osebam (vključno z otroki) z zmanjšanimi fizičnimi, senzoričnimi ali duševnimi sposobnostmi ali pomanjkanjem izkušenj in znanja, razen če jim oseba, odgovorna za njihovo varnost, daje nadzor ali navodila v zvezi z uporabo aparata.
27. Otroke je treba nadzorovati, da se ne igrajo z aparatom.
28. Če je grelnik padel ali kakor koli poškodovan. Vrnite ga pooblaščenemu servisu za pregled, električno ali mehansko nastavitev ali popravilo.

TEHNIČNE SPECIFIKACIJE

Model	90-093	90-094	90-095
Moč	500W/1000W	750W/1500W	1000W/2000W
Napajalna napetost	220-240V~50Hz		
Območje delovne temperature	-20°C + 50°C		
Vrsta modulacije	DSSS; OFDM		
Modulacijska tehnologija	802.11b; 802.11g; 802.11n20		
Pogostost	2412 MHz + 2472 MHz		

SEZNAM PAKIRANJA

- Grelec
- Daljinec
- Navodila
- Komplet dodatkov 1 komplet:
 - 2x podpora
 - ≡ 8x kovinski vijak za nosilec

NAVODILA ZA MONTAŽO

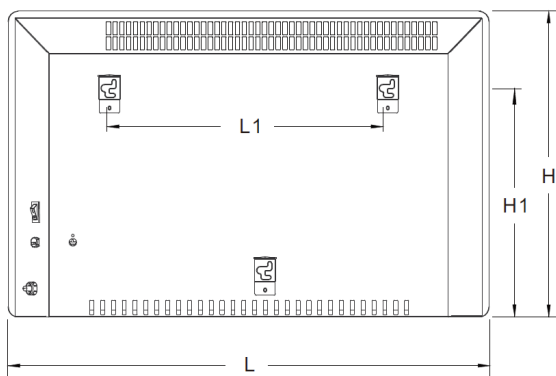

Model	L mm	V mm	L1 mm	V1 mm
90-093	515	450	218	344
90-094	675	450	378	344
90-095	835	450	538	344

Feet Installation & removal

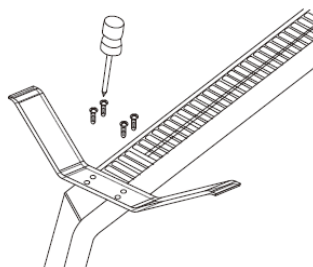
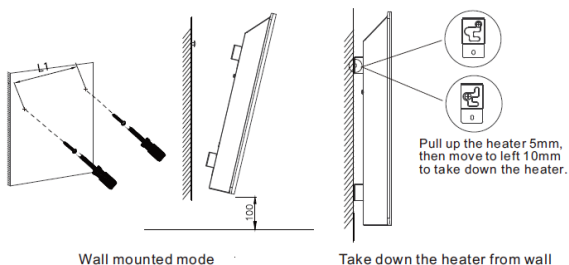

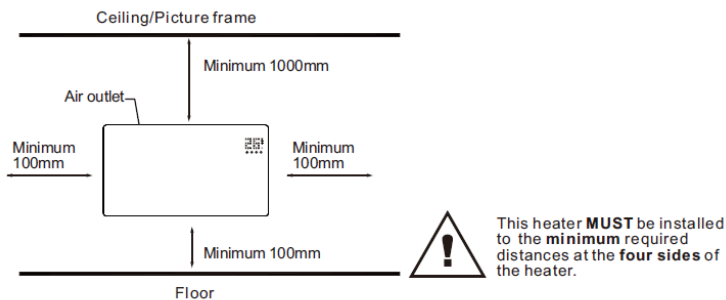

Razpakirajte svoj paket in poiščite grelec skupaj s paketom dodatkov za pritrnitev na steno.

1. Označite položaje štirih lukenj, ki jih je treba izvrtati na steni, in luknje izvrtajte s svedrom. Prepričajte se, da je razdalja med posameznimi luknjami enaka kot okrogle luknje na nosilcih na zadnji strani grelca.
2. V luknje vstavite plastične tirnice, ki se prilegajo.
3. Vstavite kovinske vijake v plastične tirnice.
4. Dvignite grelec in okrogle luknje na nosilcih na zadnji strani grelnika usmerite na vijake na steni in grelec potisnite 10 mm v desno.
5. Ko je grelec nameščen, poskrbite, da razdalja med dnom grelnika in tlemi ni manjša od 10 cm

UPORABA NAVODIL

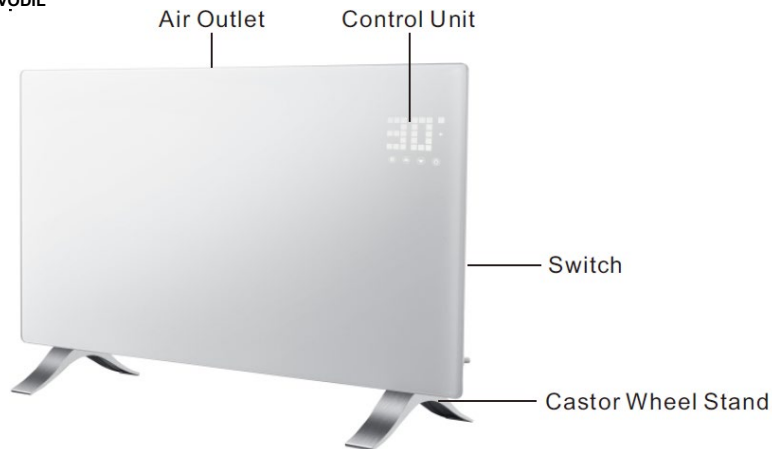

Nadzorna plošča / daljinski upravljalnik

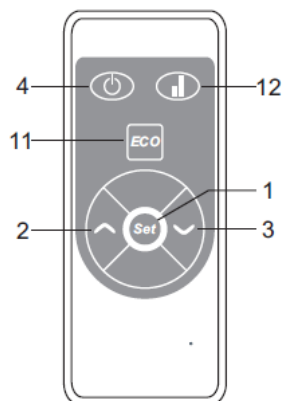
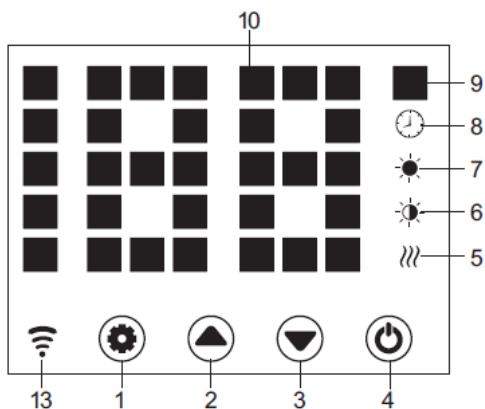

1. Gumb za nastavev
2. Gumb gor

8. Indikator časovnika
9. Indikator temperature

- | | | | |
|----|---------------------------------------|-----|--|
| 3. | Gumb dol | 10. | LED prikazovalnik števil |
| 4. | Gumb za prižig | 11. | ECO funkcija |
| 5. | Indikator delovanja grelnega elementa | 12. | Izbira nizkega / visokega ogrevanja |
| 6. | Indikator nizkega ogrevanja | 13. | Indikator WiFi (če je v redu, indikator wifi sveti; če ni uspel) |
| 7. | Indikator visokega ogrevanja | | |

Začetek

Χαρφελλη: Pazljivo odstranite grelec iz škatle. Prosimo, shranite škatlo za shranjevanje zunaj sezone.

Βαφορε: Preden vklopite stikalo za vklop v položaj OFF.

–!–Prepričajte se, da je grelec pravilno sestavljen v skladu z navodili za pritrditve.

–!–Bolje je, da ne uporabljate iste električne vtičnice z drugimi električnimi napravami z visoko močjo, da se izognete preobremenitvi vezja.

Vklopiti

Priključite in vklopite stikalo , grelec je v stanju pripravljenosti - ga z gumbom 1 / 2 / 3 / 4 o . Pritisnite gumb 4 , grelec se vklopi , zaslon prikazuje trenutno temperaturo območja .

Priključite enoto in vklopite stikalo za vklop, ta je v stanju pripravljenosti in prikazuje trenutni čas z lučko gumba 1/2/3/4. na. Ampak potem gumb za osvetlitev 1 bo / 2/3 Ko 10s izginejo.

Temp. Nastavitve

Pritisnite gumb 1 , temp. lučka utripa in aktivirana je njegova nastavitve . S pritiskom na tipki 2 in 3 , izberemo želeno temp . in ga shranite . Grelec se ogreva , zaslon prikazuje trenutno temperaturo in gumb 5 sveti .

Pritisnite gumb 1 , utripa indikator temperature in aktivira se njegova nastavitve . Pritisnite 2 ali 3 , da nastavite temperaturo , in 1 , da jo shranite , ali pa jo pustite 5 s , nastavitve se shrani samodejno .

Pritisnite 2/3 na daljinskem upravljalniku za zahtevano temperaturo in nastavitve shranite z OK.

Nastavitve časovnika

Čas začetka ogrevanja

V off - gretja , tisk 1-krat na set timer (0 h do 24 h) , in 2 in 3 z nastavljenno temperaturo . Po nastavitve , kaže temperaturo območje . Indikator 8 zasveti v času časovnika in ugasne , ko se časovnik konča , nato grelec začne ogrevati na visoki ravni .

Čas zaustavitve ogrevanja

V načinu ogrevanja (visok ali nizek nivo) dvakrat pritisnite 1 za nastavitve časovnika in 2 3 za nastavitve temperature . Po nastavitve , kaže temperaturo območje . Kazalnik 8 zasveti v času časovnika in ugasne , ko se časovnik konča . Nato grelec preneha segrevati .

Nastavitve visoke / nizke temperature

–!–V delovnem načinu se tipka 2 preklopi med visokim ogrevanjem in ustavitvijo ogrevanja (indikator 7 sveti pri visokem ogrevanju in ugasne , ko je ogrevanje izključeno) ; 5 Izbira visoke / nizke toplote

–!–V delovnem načinu se gumb 3 premika med nizkim in izključenim ogrevanjem (indikator 6 sveti pri nizkem ogrevanju in ugasne , ko je ogrevanje izključeno) ;

–!–V delovnem načinu , gumb 12 premiki med Off / Low / visoki ogrevanje , 7 luči v visoki ogrevanje , 6 luč na majhnem ognju , in ne glede na ko vklop ogrevanja) .

Nastavitve otroške ključavnice

Pritisnite 2 in 3 za 3 s , sistem je zaklenjen in nastavitve ni mogoča . Po 3 s se na zaslonu ponovno prikaže temperatura območja .

Načini za odklepanje:

Pritisnite tipki 2 in 3 za 3 s , enota je odklenjena .

Aktiviranje gumbom na zaslonu

Lučka na zaslonu običajno ne sveti , ko enota deluje , dotaknite se območja plošče pod temperaturo in spet svetijo .

EKO funkcija

Pritisnite gumb za nastavitve 1 in 3 za 3 s (ali pritisnite gumb 11 na daljinskem upravljalniku) , funkcija ECO se začne . V tem načinu zaslon prikazuje le nekatere indikatorje (odvisno od nastavitve brtja pred ECO)

Metode za zaklepanje funkcije ECO

Pritisnite kateri koli gumb na zaslonu 2) Pritisnite gumb ECO 11 na daljinskem upravljalniku .

Preklopite zaslon med ° C / F

Pritisnite tipki 1 in 2 (dve tipki na levi) istočasno za približno 10 sekund .

Odkrivanje odprtega okna

Če se temperatura zniža za 3 ° C ali več v 2 minutah , začne detekcija odprtega okna in enota ustavi ogrevanje , utripa indikator 9 . Pritisnite gumb 4 , izklopite grelec in nato ponovno vklopite Zaznavanje odprtega okna je zaprto .

Ponastavitve WiFi

V načinu ogrevanja pritisnite tipko 1 3 sekunde , WIFI se ponastavi , prižgana pa indikatorska lučka .

Ugasni

Izklopite stikalo 4 , grelec preneha delovati in izklopiti napajanje , grelec je izključen .

WiFi in delovanje aplikacije:

1. Grelec bi bilo treba uporabljati v na območju usmerjevalnika Wi-Fi.

OPOMBA Usmerjevalnik Wi-Fi bi moral delovati na 2,4 GHz

2. Prenesete na " TuyaSmart " aplikacije na pametnem telefonu , tabličnem računalniku ali računalniku .
3. Po namestitvi v aplikacijo , izberite "prenos" .
4. Za registracijo , vnesite e-poštni naslov , na katerega preverjanje koda bo treba poslano . Koda mora uporabiti za uporabo v 60 sekundah po prejemu . Nato ustvarite tudi geslo . Če izberete " potrdite " , se postopek registracije v prijavi zaključi .
5. Če želite dodati na novo napravo , izberite " Add napravo " .
6. Na seznamu izberite "Majhna naprava " in nato " Termostat " .

Po izbiri možnosti "Termostat" bo aplikacija prikazala informacije o izbranem številu podprtih frekvenc 2,4 GHz Wi-Fi usmerjevalnik , kot tudi poziv za vnos gesla Wi-Fi, če je krmilna naprava uporabljena prej, ni odvisno od obseg.

7. Povežite grelec za napajanje oskrbe .
8. Obrnite na grelec .
9. Na nadzorni plošči , držite se "M" gumb , dokler je modra LED zraven na Wi-Fi označevanje , bo utripala hitro . Nato v aplikaciji kliknite " Naprej " .
10. Aplikacija bo prikazati možnosti za "hitro utripa " in " počasi utripa " . Izberite "hitro utripa " ali aplikacija bo iskanje za naprave same po a časa .

11. Po ustanovitvi je povezava med v uporabi in naprave je ime za napravo, bodo prikazani v uporabi . Izberite izbiro naprave , nato se bo v aplikaciji prikazala nadzorna plošča .

12. Vloga je pripravljena za nadzor sevalne nastavitve !

Aplikacija " TuyaSmart " omogoča naslednje nastavitve:

-ogrevanje in izklop (ne deluje na kontrolni plošči moč ponudbo , ki mora biti opravljeno ročno uporabo na glavno stikalo),

-termostat temperature nastavitve ,

Σεττινγs-nastavitev časovnika ,

-konfiguracija iz tedenskega ogrevalnega cikla .

Z grelcem lahko upravljate na daljavo. Če je radiator v dosegu seznanjenega usmerjevalnika Wi-Fi, bo nadzorna aplikacija delovala v napravi z dostopom do interneta.

Uporaba

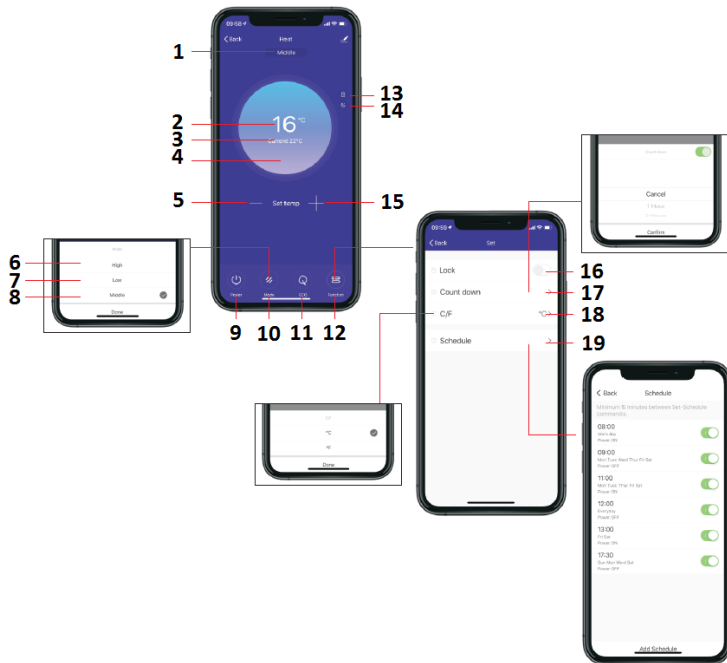

1. Stopnja ogrevanja
2. Nastavitev temperatur e
3. Območna temperatura
4. Ogrevanje
5. Zmanjšajte temperaturo
6. Živjo
7. Glej
8. Sredina
9. Prižgi ugasni
10. Način
11. Eko
12. Funkcija
13. Otroška ključavnica
14. EKO
15. Povečajte temperaturo
16. Gumb za zaklepanje otrok
17. Gumb odšteva
18. ° C / F
19. Razpored

SPREMEMBA BATERIJE

1. Če želite odkleniti baterijo, nežno povlecite zapestje za pokrovom.
2. Vstavite novo baterijo CR2032, upoštevajte njihovo zahtevano polarnost (+/-)
3. Zaprite pokrov baterije, da se zapestje zaskoči.

ČIŠČENJE IN VZDRŽEVANJE

Pred čiščenjem grelnika ga izklopite in pustite, da se ohladi. Odklopite napajanje naprave. Zunanost lahko očistite tako, da jo obrišete z mehko vlažno krpo in nato posušite. Ne uporabljajte abrazivnih čistilnih praškov ali lakov za pohištvo, saj lahko to poškoduje površino. Če želite grelec spustiti iz stene, za čiščenje ali prenovo preprosto odprite pokrov vijaka vijaka in odvijte vijake, da vzletite s stene. Za kratkotrajno shranjevanje preprosto izklopite grelec in ga pustite stran; za dolgoročno shranjevanje lahko demontirate s stene ali jo pokrijete z nekaj materiala.

ODPRAVLJANJE TEŽAV

Če grelec ne deluje, sledite naslednjim navodilom:

- Prepričajte se, da odklopnik ali varovalka deluje pravilno.
- Prepričajte se, da je grelec priklopljen in da električna vtičnica deluje pravilno.
- Če stikalo za vklop / izklop ne sveti v položaju VKLOP, ga pošljite v servisni center na popravilo.

OPOMBA: ČE DOŽIVETE TEŽAVO S SVOJIM GREJALCEM, OGLEJTE GARANCIJSKE INFORMACIJE ZA NAVODILA. PROSIMO, DA SE NE ODPIRATE ALI POPRAVITE GREJALCA. TAKO LAHKO IZPOVRATI GARANCIJO IN LAHKO POVZROČI ŠKODO ALI OSEBNO ŠKODO. Če se težava še vedno vztraja, se obrnite na distributerja. .

RECIKLIRANJE

Električne opreme ne smete odvreči med gospodinjske odpadke, temveč jo je treba uporabljati v ustreznih objektih. Informacije o uporabi lahko zagotovi prodajalec izdelka ali lokalne oblasti. Odpadna električna in elektronska oprema vsebuje snovi, ki niso nevtralne do naravnega okolja. Oprema, ki se ne reciklira, predstavlja potencialno nevarnost za okolje in zdravje ljudi.

Identifikatorji modela : 90-093					
Postavka	Simbol	Vrednost	Enota	Postavka	Enota
Izhodna toplota				Vrsta vhodne toplote, samo za električne grelnike lokalnih prostorov za shranjevanje (izberite enega)	
Nazivna toplotna moč	P_{nom}	1.0	kW	Ročni nadzor polnjenja toplote z vgrajenim termostatom	[ne]
Najmanjša toplotna moč (okvirna)	P_{min}	0,5	kW	Ročni nadzor polnjenja toplote s povratnimi informacijami o sobni in / ali zunanji temperaturi	[ne]
Največja neprekinjena toplotna moč	P_{maks}	0,96	kW	Elektronski nadzor polnjenja toplote s povratnimi informacijami o sobni in / ali zunanji temperaturi	[ne]
Pomožna poraba električne energije				Izhodna toplota s pomočjo ventilatorja	[ne]
Pri nazivni toplotni moči	el_{max}	0.966	kW	Vrsta regulacije toplotne moči / sobne temperature (izberite eno)	
Pri minimalni toplotni moči	el_{min}	0,478	kW	Enostopenjska toplotna moč in brez nadzora temperature prostora	[ne]
V stanju pripravljenosti	el_{sp}	0.4	W	Dve ali več ročnih stopenj, brez nadzora temperature prostora	[ne]
				Z mehanskim termostatom nadzor sobne temperature	[ne]
				Z elektronskim nadzorom sobne temperature	[ne]
				Elektronski nadzor sobne temperature plus dnevni časovnik	[ne]
				Elektronski nadzor sobne temperature plus tedenski časovnik	[da]
				Druge možnosti nadzora (možno je več izbir)	
				Nadzor sobne temperature z zaznavanjem prisotnosti	[ne]
				Nadzor sobne temperature z zaznavanjem odprtih oken	[da]
				Z možnostjo nadzora razdalje	[da]
				S prilagodljivim nadzorom zagona	[ne]
				Z omejitvijo delovnega časa	[ne]
				S senzorjem črne žarnice	[da]
Kontaktni podatki :	Skupina Topex Sp. z oo Sp. k. Ul. Pograniczna 2/4, 02-285 Warszawa				
Opomba:	Pri električnih lokalnih grelnikih prostorov izmerjena sezonska energetska učinkovitost ogrevanja prostorov η_s ne more biti slabša od deklarirane vrednosti pri nazivni toplotni moči enote.				

Identifikatorji modela : 90-094					
Postavka	Simbol	Vrednost	Enota	Postavka	Enota
Izhodna toplota				Vrsta vhodne toplote, samo za električne grelnike lokalnih prostorov za shranjevanje (izberite enega)	
Nazivna toplotna moč	P_{nom}	1.5	kW	Ročni nadzor polnjenja toplote z vgrajenim termostatom	[ne]
Najmanjša toplotna moč (okvirna)	P_{min}	0,75	kW	Ročni nadzor polnjenja toplote s povratnimi informacijami o sobni in / ali zunanji temperaturi	[ne]
Največja neprekinjena toplotna moč	P_{maks}	1,48	kW	Elektronski nadzor polnjenja toplote s povratnimi informacijami o sobni in / ali zunanji temperaturi	[ne]
Pomožna poraba električne energije					[ne]
Pri nazivni toplotni moči	el_{max}	1.485	kW	Vrsta regulacije toplotne moči / sobne temperature (izberite eno)	
Pri minimalni toplotni moči	el_{min}	0,720	kW	Enostopenjska toplotna moč in brez nadzora temperature prostora	[ne]
V stanju pripravljenosti	el_{sp}	0,3	W	Dve ali več ročnih stopenj, brez nadzora temperature prostora	[ne]
				Z mehanskim termostatom nadzor sobne temperature	[ne]
				Z elektronskim nadzorom sobne temperature	[ne]
				Elektronski nadzor sobne temperature plus dnevni časovnik	[ne]
				Elektronski nadzor sobne temperature plus tedenski časovnik	[da]
				Druge možnosti nadzora (možno je več izbir)	
				Nadzor sobne temperature z zaznavanjem prisotnosti	[ne]
				Nadzor sobne temperature z zaznavanjem odprtih oken	[da]
				Z možnostjo nadzora razdalje	[da]
				S prilagodljivim nadzorom zagona	[ne]
				Z omejitvijo delovnega časa	[ne]
				S senzorjem črne žarnice	[da]
Kontaktni podatki :	Skupina Topex Sp. z oo Sp. k. Ul. Pograniczna 2/4, 02-285 Warszawa				
Opomba:	Pri električnih lokalnih grelnikih prostorov izmerjena sezonska energetska učinkovitost ogrevanja prostorov η_s ne more biti slabša od deklarirane vrednosti pri nazivni toplotni moči enote.				

Identifikatorji modela : 90-095					
Postavka	Simbol	Vrednost	Enota	Postavka	Enota
Izhodna toplota				Vrsta vhodne toplote, samo za električne grelnike lokalnih prostorov za shranjevanje (izberite enega)	
Nazivna toplotna moč	P_{nom}	2.0	kW	Ročni nadzor polnjenja toplote z vgrajenim termostatom	[ne]
Najmanjša toplotna moč (okvirna)	P_{min}	1.0	kW	Ročni nadzor polnjenja toplote s povratnimi informacijami o sobni in / ali zunanji temperaturi	[ne]
Največja neprekinjena toplotna moč	P_{maks}	1,98	kW	Elektronski nadzor polnjenja toplote s povratnimi informacijami o sobni in / ali zunanji temperaturi	[ne]
Pomožna poraba električne energije					[ne]
Pri nazivni toplotni moči	el_{max}	1.985	kW	Vrsta regulacije toplotne moči / sobne temperature (izberite eno)	

Pri minimalni toplotni moči	el_{min}	0,979	kW	Enstopenjska toplotna moč in brez nadzora temperature prostora	[ne]
V stanju pripravljenosti	el_{sp}	0,4	W	Dve ali več ročnih stopenj, brez nadzora temperature prostora	[ne]
				Z mehanskim termostatom nadzor sobne temperature	[ne]
				Z elektronskim nadzorom sobne temperature	[ne]
				Elektronski nadzor sobne temperature plus dnevni časovnik	[ne]
				Elektronski nadzor sobne temperature plus tedenski časovnik	[da]
				Druge možnosti nadzora (možno je več izbir)	
				Nadzor sobne temperature z zaznavanjem prisotnosti	[ne]
				Nadzor sobne temperature z zaznavanjem odprtih oken	[da]
				Z možnostjo nadzora razdalje	[da]
				S prilagodljivim nadzorom zagona	[ne]
				Z omejitvijo delovnega časa	[ne]
				S senzorjem črne žarnice	[da]
Kontaktni podatki :	Skupina Topex Sp. z oo Sp. k. Ul. Pograniczna 2/4, 02-285 Warszawa				
Opomba:					
Pri električnih lokalnih grelnikih prostorov izmerjena sezonska energetska učinkovitost ogrevanja prostorov nš ne more biti slabša od deklarirane vrednosti pri nazivni toplotni moči enote.					

LT

ORIGINALINĖS INSTRUKCIJOS VERTIMAS

ANGLIES ANGELĖS ŠILDYTVUVAS

90-093 / 90-094 / 90-095

PASTABA: PRIEŠ ĮRENGINIUS NAUDOJANTIS PIRMAJĄ KARTĄ, SKAITYKITE ŠIĄ INSTRUKCIJOS VADOVĄ IR KOLEKCIJUOKITE, KAD BŪTŲ NUORODA. ŽMONĖS, KURIŲ NEATIEMS SKAITYTI ŠIOS INSTRUKCIJOS, NETURĖTŲ MONTUOTI, ŠVIESOS, REGULIUOTI ARBA NAUDOTI

Šis produktas tinka tik gerai izoliuotoms patalpoms ar retkarčiais.

ĮŠSAMIOS SAUGOS REGLAMENTAI



DĖMESIO!

Atidžiai perskaitykite - infraraudonųjų spindulių šildytuvą skirtas saugiam darbui. Nepaisant to, šildytuvo montavimas, techninė priežiūra ir darbas gali būti pavojingi. Laikydami šią procedūrą sumažinsite gaisro, elektros smūgio ir sužeidimo riziką bei sumažinsite įrengimo laiką iki minimumo.

a) Šiuo prietaisu gali naudotis vaikai nuo 8 metų ir vyresni bei asmenys, turintys silpnas fizines, jutimo ar psichines galimybes arba neturintys patirties ir žinių, jei jiems buvo prižiūrima ar nurodymai, kaip saugiai naudotis prietaisu, ir jie supranta susijusius pavojus. Vaikai neturi žaisti su prietaisu. Vaikai negali valyti ir prižiūrėti vaikus be priežiūros.

b) Niekada nedėkite rankų po kaitinimo elementais!

DĖMESIO!

1. Norėdami išvengti perkaitimo, neuždenkite šildytuvo.
2. Jaunesniams kaip 3 metų vaikams reikia laikyti atokiau, nebent jie būtų nuolat prižiūrimi.
3. Vaikai nuo 3 metų iki 8 metų gali įjungti / išjungti prietaisą tik tuo atveju, jei jis buvo pastatytas arba sumontuotas numatytoje normalioje darbo padėtyje ir jam buvo suteikta priežiūra ar nurodymai, kaip saugiai naudoti prietaisą. Suprasti kylančius pavojus. Vaikai nuo 3 metų iki 8 metų neturi kišti, reguliuoti ir valyti prietaiso ar atlikti techninės priežiūros.
4. Atsargiai - kai kurios šio gaminio dalys gali labai įkaisti ir nudeginti. Ypatingas dėmesys turi būti skiriamas ten, kur yra vaikai ir pažeidžiami žmonės.

Naudojant elektrinį prietaisą, visada reikia laikytis pagrindinių atsargumo priemonių, įskaitant šiuos dalykus:

1. Šį šildytuvą naudokite tik taip, kaip aprašyta šioje instrukcijoje. Bet koks kitas gamintojo nerekomenduojamas naudojimas gali sukelti gaisrą, elektros šoką arba sužeisti žmones.
2. Prieš naudodami šiuo šildytuvu, perskaitykite visą instrukciją.
3. Išimkite iš pakuotės vienetą ir prieš naudodami įsitinkinkite, kad jis yra geros būklės.
4. Neleiskite vaikams žaisti su pakuotės dalimis (pavyzdžiui, plastikiniai maišeliai)
5. Patikrinkite buitinę įtampą, kad įsitikintumėte, ar ji atitinka šildytuvo vardinę specifikaciją.
6. Prieš naudojimą atsargiai patikrinkite maitinimo laidą ir kištuką, kad įsitikintumėte, jog jie nepažeisti
7. Nenaudokite laido po kilimu. Neuždenkite virvės metalais kilimėliais, bėgikliais ar panašiomis dangomis. Nenaudokite laido po baldais ar prietaisais. Nukreipkite laidą toliau nuo eismo zonos ir ten, kur jis nebus užkliudytas.
8. Šildytuvą nėra tinkamas naudoti lauke drėgnu oru, vonios kambariuose ar kitoje drėgnoje ar drėgnoje aplinkoje. Niekada nestatykite šildytuvo ten, kur jis gali patekti į vonią ar kitą vandens indą.
9. Atminkite, kad šildytuvą gali labai įkaisti, todėl jį reikia laikyti saugiu atstumu (0,9 m) nuo degių daiktų, tokių kaip baldai, užuolaidos ir panašūs daiktai.
10. Neuždenkite šildytuvo.
11. Dirbdami nedėkite pirštų ar pašalinių daiktų į grotelės.
12. Neleiskite pašaliniams daiktams patekti į ventiliacijos ar išmetimo angas, nes tai gali sukelti elektros smūgį, gaisrą ar sugadinti šildytuvą.
13. Šildytuvą neturi būti tiesiai po elektros lizdu.
14. Nejunkite ventiliatoriaus šildytuvo naudodami jį jungimo / išjungimo laikmačiu ar kita įranga, kuri gali automatiškai įjungti įrenginį.
15. Šildytuvo negalima dėti į patalpą, kuriose naudojami ar laikomi degūs skysčiai ar dujos.
16. Jei naudojamas ilginamasis laidas, jis turi būti kuo trumpesnis ir visuomet išitasas.
17. Nenaudokite šio šildytuvo tiesioginėje vonios, dušo ar baseino aplinkoje.
18. Jei maitinimo laidas yra pažeistas, jį turi pakeisti gamintojas, jo aptarnavimo agentas ar panašios kvalifikacijos asmenys, kad būtų išvengta pavojaus.
19. Prie to paties elektros lizdo, kaip ir ventiliatoriaus šildytuvo, negalima prijungti kitų prietaisų.
20. Įsitinkinkite, kad šildytuvą visada yra prižiūrimas, o vaikai ir gyvūnai - nuo jo;
21. Kai ilgą laiką nenaudosite prietaiso, atjunkite jį nuo elektros tinklo. Nepalikite šildytuvo ilgą laiką jo naudojimo metu. Ištraukite kištuką tiesiai, niekada neištraukite kištuko, užtraukdami už laido.
22. Šildytuvą laikykite atokiau nuo užuolaidos ar vietų, kur oro užpylimą būtų galima lengvai užkūsti.

23. Prieš paliesdami šildymo vamzdį ar gretimą jo dalį, visada leiskite kaitinimo elementui atvėsti bent 10 minučių.
24. Kad išvengtumėte galimo elektros šoko ar nuotėkio srovės, niekada nenaudokite prietaiso šlapiomis rankomis ir nenaudokite prietaiso, kai ant maitinimo laido yra vandens.
25. Neišmeskite elektrinių prietaisų kaip nerūšiuotų komunalinių atliekų, naudokite atskiro surinkimo įrenginius. Kreipkitės į vietinę valdžią, kad gautumėte informacijos apie turimas surinkimo sistemas. Jei elektros prietaisai išmetami į sąvartynus ar sąvartynus, pavojingos medžiagos gali nutekėti į požeminius vandenis ir patekti į maisto grandinę, pažeisdamos jūsų sveikatą ir gerovę.
26. Šis prietaisas nėra skirtas naudoti asmenims (įskaitant vaikus), kurių fizinės, jutimo ar psichinės galimybės yra silpnos, ar patirties ir žinių stokos, nebent jiems būtų suteikta priežiūra ar nurodymai, kaip prietaisą naudoti atsakingas už jų saugumą.
27. Vaikai turėtų būti prižiūrimi, kad jie nežaistų su prietaisu.
28. Jei kokiu nors būdu buvo numestas ar pažeistas šildytuvas. Gražinkite jį į įgaliotą aptarnavimo centrą apžiūrai, elektriniam ar mechaniniam suregulavimui ar pataisymui.

TECHNINĖS SPECIFIKACIJOS

Modelis	90-093	90-094	90-095
Galia	500W/1000W	750W/1500W	1000W/2000W
Maitinimo įtampa	220-240V~50Hz		
Darbinės temperatūros diapazonas	-20°C ± 50°C		
Moduliacijos tipas	DSSS; OFDM		
Moduliacijos technologija	802.11b; 802.11g; 802.11n20		
Dažnis	2412 MHz ± 2472 MHz		

PAKAVIMO SĄRAŠAS

- Šildytuvas
- Nuotolinio valdymo pultas
- Instrukcijų vadovas
- Priedai 1 komplektas:

□ 2x atrama

Συπλορω: 8x metalinis varžtas atramoms

MONTAVIMO INSTRUKCIJA

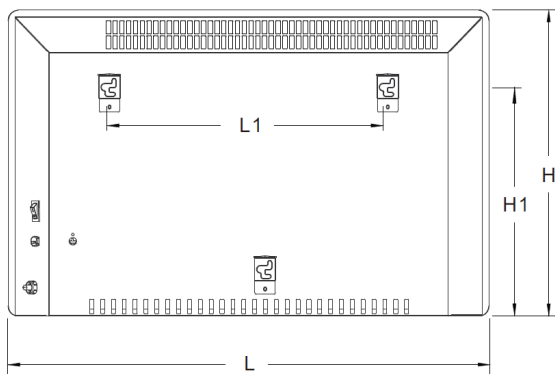

Modelis	L mm	H mm	L1 mm	H1 mm
90-093	515	450	218	344
90-094	675	450	378	344
90-095	835	450	538	344

Pėdų montavimas ir nuėmimas

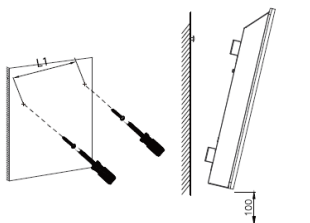

Sienų montuojamas režimas

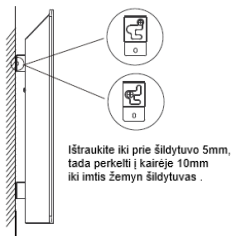

Nuimkite šildytuvą nuo sienos

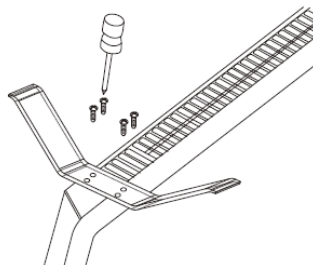

Ištraukite iki prie šildytuvo 5mm, tada perkelti į kairėje 10mm iki imtis žemyn šildytuvą .

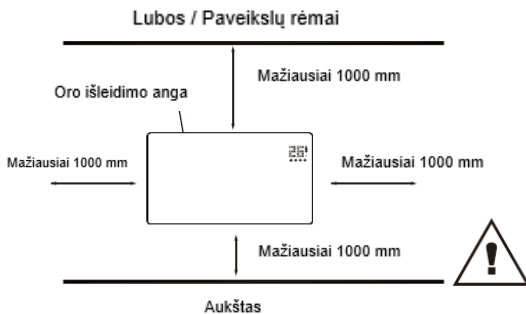

Tai šildytuvą PRIVALO būti įdiegta į minimalių reikalaujamų atstumų ne iš keturių pusių iš šildytuvo .

Išpakuokite savo pakuotę ir raskite šildytuvą kartu su sieninių priedų pakuote.

1. Pažymėkite keturių gręžiamų skylių vietas ant sienos ir gręžkite skylės gręžtuvu. Įsitinkinkite, kad atstumas tarp kiekvienų skylių yra toks pat kaip apvalių skylių ant laikiklių, esančių šildytuvo gale.
2. Įkiškite į skylutes plastikinius bėgelius.
3. Į plastikinius bėgelius įstatykite metalinius varžtus.
4. Pakelkite šildytuvą ir nukreipkite apvalias skylutes ant laikiklių, esančių šildytuvo gale, prie varžtų, esančių ant sienos, ir stumkite šildytuvą 10 mm į dešinę
5. Įrengdami šildytuvą įsitinkinkite, kad atstumas tarp šildytuvo dugno ir grindų yra ne mažesnis kaip 10 cm

NAUDOJIMO INSTRUKCIJA



Valdymo skydelis / nuotolinio valdymo pultas

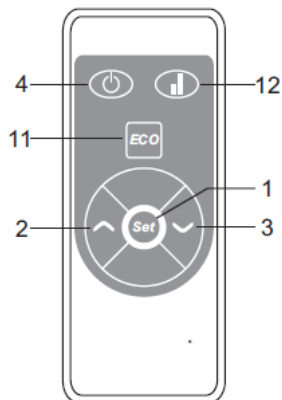
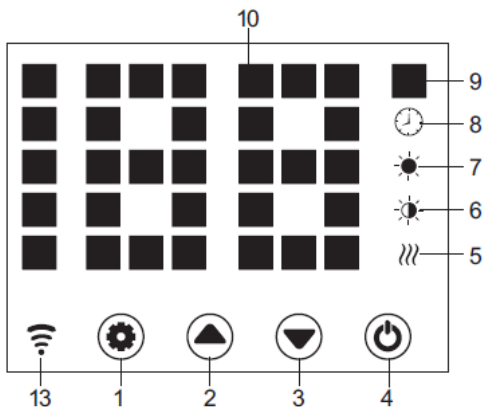

1. Nustatymo mygtukas

8. Laikmačio indikatorius

- | | | | |
|----|--|-----|--|
| 2. | Aukštyn mygtukas | 9. | Temperatūros indikatorius |
| 3. | Mygtukas žemyn | 10. | LED skaičius ekranas |
| 4. | Ijungimo mygtukas | 11. | EKO funkcija |
| 5. | Šildymo elemento darbinis indikatorius | 12. | Žemo / aukšto šildymo pasirinkimas |
| 6. | Žemo šildymo indikatorius | 13. | „WiFi“ indikatorius (jei prijungtas gerai, „WiFi“ indikatorius užsidega; jei nepavyko) |
| 7. | Aukšto šildymo indikatorius | | |

Pradedant

ΧαρεφολλψЦАtsargiai išimkite šildytuvą iš dėžutės. Išsaugokite dėžutę saugojimui ne sezono metu.

ΒεφορεЦPrieš įjungdami maitinimo jungiklį, įsitikinkite, kad jis yra OFF padėtyje.

ЦIšitinkite, kad šildytuvus yra surinktas pagal Montavimo vadovą.

ЦTai geriau ne naudoti tą patį elektros lizdą su kitais aukšto galingumo elektros prietaisų, siekiant išvengti perkrovos jums grandinę.

Ijungti

Prijungti ir įjungti maitinimo jungiklio, šildytuvus yra stovo - pagal su mygtukais 1 / 2 / 3 / 4 dėl . Paspauskite mygtuką 4, šildytuvus įsijungia, ekrane rodoma dabartinė vietovės temperatūra .

Ijunkite įrenginį ir įjunkite jo maitinimo jungiklį. Jis veikia budėjimo režimu ir rodo esamą laiką, mygtuko lemputė 1/2/3/4. įjungta. Bet tada mygtuką šviesos 1 / 2/3 bus siekiama išnyksta po 10s.

Temp. Nustatymas

Paspauskite mygtuką 1, temp. indikatorius mirksi ir jo nustatymas suaktyvinamas . Paspausdami 2 ir 3 mygtukus, pasirenkame norimą temp. ir išsaugok . Šildytuvus šildo, ekrane rodoma dabartinė temperatūra ir užsidega 5 mygtukas .

Paspauskite mygtuką 1, mirksi temperatūros indikatorius ir suaktyvinamas jo nustatymas. Paspauskite 2 arba 3, kad nustatytumėte temperatūrą, ir 1, kad ją išsaugotumėte, arba tiesiog palikite 5 sekundes, nustatymas išsaugomas automatiškai.

Norėdami nustatyti reikiamą tempą, paspauskite nuotolinio pultelio 2/3 ir išsaugokite nustatymą spausdami Gerai.

Laikmačio nustatymas

Laikmačio pradžios šildymo laikas

Off - šildymo režimas, paspauskite 1 kartus nustatyti laikmatį (0h iki 24H), ir 2 ir 3 nustatyti temperatūrą . Po nustatymo, tai rodo zona temperatūrą . 8 indikatorius įsijungia laikmačio laikotarpiu ir užgesa laikmačiui pasibaigus, tada šildytuvus pradeda šildyti aukštu lygiu .

Laikmačio sustabdymo šildymo laikas

Šildymo režime (aukštas arba žemas lygis) du kartus paspauskite 1, kad nustatytumėte laikmatį, ir 2,3, kad nustatytumėte temperatūrą . Po nustatymo, tai rodo zona temperatūrą . 8 indikatorius įsijungia laikmačio laikotarpiu ir nesibaigia laikmačiui pasibaigus . Tada šildytuvus nustoja šildyti .

Aukšto / žemo šilumos nustatymas

Цdirbant režimu, mygtukas 2 pamainomis tarp aukštų šildymo ir sustabdyti šildymo (7 rodiklis žibintai, kai didelės šildymo ir išjungti, kai išjungtas šildymas) ; 5 Aukšto / žemo šilumos pasirinkimas

Цdirbant režimu, mygtukų 3 eina tarp mažo šildymo ir išjungt šildymą (indikatorius 6 žibintai, kai mažas šildymo ir ne tada, kai išjungtas šildymas) ;

Цdirbant režimu, mygtukų 12 pamainomis tarp Išjungtas / Low / High šildymo, 7 žibintų vidurinėje šildymo, 6 šviesos mažai šilumos, ir ne dėl šviesos, kai išjungti šildymą) .

Užraktas nuo vaiku

3 sekundes spauskite ir 2, ir 3, sistema užrakinta ir joks nustatymas negalėjo būti atliktas. Po 3 s ekrane vėl rodoma srities temperatūra.

Atrakinimo būdai:

3 sekundes spauskite ir 2, ir 3, prietaisas bus atrakinamas.

Ekrano mygtukų aktyvinimas

Paprastai ekrano mygtukų lemputė neveikia, kai įrenginys veikia, palieskite skydelio plotą, esant žemesnei nei temperatūra, jie vėl įjungti.

ECO funkcija

Paspauskite abu nustatymo mygtukus 1 ir 3 3 sekundes (arba paspauskite 11 mygtuką nuotolinio valdymo pulte), ECO funkcija vykdoma. Šiame režime ekrane rodomi tik kai kurie indikatoriai (atsižvelgiant į tai, koks nustatymas buvo atliktas prieš ECO)

ECO funkcijos užrakinimo metodai

Paspauskite bet kurį ekrano mygtuką 2) Paspauskite nuotolinio valdymo pulto mygtuką ECO 11.

Ekraną perjunkite iš ° C / F

Vienu metu paspauskite klavišus 1 ir 2 (du klavišus kairėje) maždaug 10 sekundžių.

Atidaryto lango aptikimas

Jei temperatūra per 2 minutes sumažėja 3 ° C ar daugiau, suveikia atidarytas langas ir, įrenginiui nustojo šildyti, mirksi 9 indikatorius. Paspauskite mygtuką 4, išjunkite šildytuvą, tada vėl įjunkite atidaryto lango aptikimą.

„Wi-Fi“ nustatymas iš naujo

Šildymo režime 3 sekundes spauskite mygtuką 1, WIFI atstatomas įjungus indikatoriaus lemputę .

Išjunk

Išjunkite 4 jungiklį, šildytuvus nustoja veikti ir išjunkite maitinimą, šildytuvus išsijungia.

„WiFi“ ir programos veikimas:

1. Šildytuvus turėtų būti naudojamas „Wi-Fi“ maršrutizatoriaus diapazone.

PASTABA „Wi-Fi“ maršrutizatorius turėtų veikti 2,4 GHz dažniu

2. Atsisisukite „TuyaSmart“ programą į išmanųjį telefoną, planšetinį kompiuterį ar kompiuterį.
3. Įdiegti programą, pasirinkite „perkelti“.
4. Norėdami užsiregistruoti, įveskite el. Pašto adresą, į kurį bus išsiųstas patvirtinimo kodas. Kodas turi būti pritaikytas paraiškai per 60 sekundžių nuo jo gavimo. Tada sukurkite slaptažodį. Pasirinkę „patvirtinimas“, užbaigiate registracijos procesą programoje.
5. Norėdami pridėti naują įrenginį, pasirinkite „Pridėti įrenginį“.
6. Iš sąrašo pasirinkite „Mažas įrenginys“, tada - „Termostas“.

Pasirinkę parinktį „Termostas“, programa parodys informaciją apie pasirinktą palaikomų dažnių 2,4 GHz „Wi-Fi“ maršrutizatorių skaičių, taip pat raginimą įvesti „Wi-Fi“ slaptažodį, jei valdymo įtaisas buvo naudojamas anksčiau, nepriklauso diapazonas.

7. Prijunkite šildytuvą prie maitinimo šaltinio.
8. Įjunkite šildytuvą.
9. Valdymo skydelyje laikykite nuspaudę mygtuką „M“, kol šalia „Wi-Fi“ ženkle esantis mėlynas šviesos diodas greitai pradės mirksėti. Tada programoje spustelėkite „Kitas“.

10. Programa parodys „greitai mirksnio“ ir „lėto mirksnio“ parinktis. Pasirinkite „greitai mirksi“, jei programa po kurio laiko ieškos paties įrenginio.

11. Užmezgus ryšį tarp programos ir prietaiso, prietaiso pavadinimas pasirodys programoje. Pasirinkite įrenginio pasirinkimą, tada programoje pasirodys valdymo skydas.

12. Programa yra paruošta kontroliuoti radiatorių nustatymus!

„TuyaSmart“ programa leidžia atlikti šiuos parametrus:

– šildymo įjungimas ir išjungimas (nenaudojant valdymo pulto maitinimo, kuris turi būti atliekamas rankiniu būdu, naudojant pagrindinį jungiklį),

– termostato temperatūros nustatymas,

– laikmačio nustatymas,

– savaitinio šildymo ciklo konfigūracija.

Galite valdyti šildytuvą nuotoliniu būdu. Jei radiatorius yra suporuoto „Wi-Fi“ maršrutizatoriaus diapazone, valdymo programa veiks įrenginyje su interneto prieiga.

Taikymas

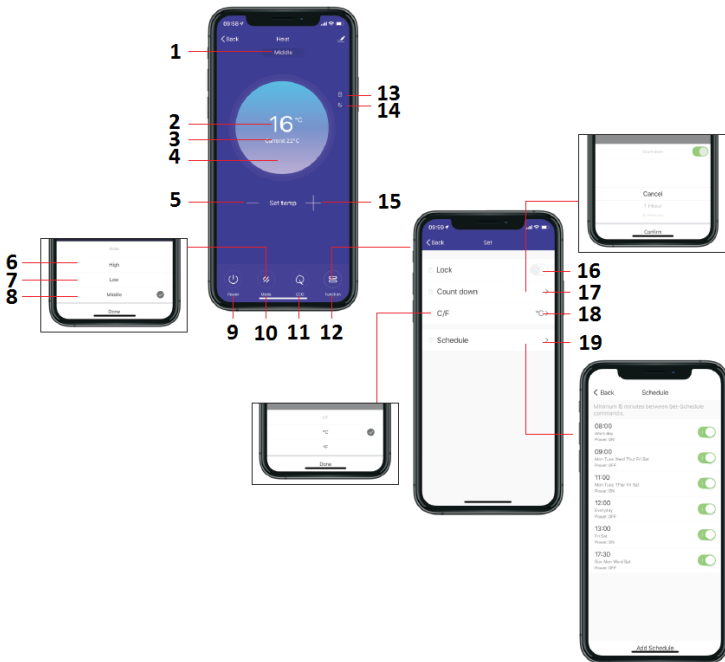

1. Šildymo lygis
2. Temperatūros nustatymas
3. Ploto temperatūra
4. Šildymas
5. Sumažinkite temperatūrą
6. Sveiki
7. Lo
8. Viduryje
9. Įjungti išjungti
10. Režimas
11. Eko
12. Funkcija
13. Apsauga nuo vaikų
14. EKO
15. Padidinkite tempą
16. Saugos užraktas
17. Mygtukai skaičiuojami žemyn
18. ° C / F
19. Tvarkaraštis

AKUMULIATORIŲ PAKEITIMAS

1. Norėdami atrinkti akumuliatorių, atsargiai patraukite skląstį dangčiu.
2. Įdėkite naują CR2032 akumuliatorių, atkreipkite dėmesį į reikiamą jų poliškumą (+/-)
3. Uždarykite akumuliatoriaus dangtelį taip, kad fiksatorius užsifiksuotų.

VALYMAS IR PRIEŽIŪRA

Prieš valydami šildytuvą, išjunkite šildytuvą ir leiskite jam atvėsti. Atjunkite prietaiso elektros tiekimą. Išorę galima nuvalyti apiejant ją minkštu drėgnu skudurėliu ir išdžiovinti. Nenaudokite abrazyvinių valymo miltelių ar baldų lako, nes tai gali sugadinti paviršiaus apdailą. Norėdami atlaisvinti šildytuvą nuo sienos, jį valyti ar pertvarkyti, tiesiog atidarykite varžto varžto dangtelį ir atsukite varžtus, kad niumtumėtė nuo sienos. Trumpam laikymui tiesiog atjunkite šildytuvą ir palikite jį atokiau; ilgalaikį saugojimą galite išardyti nuo sienos arba uždengti tam tikra medžiaga.

PROBLEMŲ SPRENDIMAS

Jei jūsų šildytuvas neveikia, vykdykite šias instrukcijas:

- Įsitikinkite, kad grandinės pertraukiklis ar saugiklis veikia tinkamai.
- Įsitikinkite, kad šildytuvas yra įjungtas į elektros tinklą ir ar tinkamai veikia elektros lizdas.
- Jei ON / OFF jungiklis nešviečia ON padėtyje, tiesiogiai nusiųskite jį į techninės priežiūros centrą.

PASTABA: JEI PATIRTYKITE PROBLEMĄ, KURIOS JŪSŲ ŠILDYTVUVAS, PRIVALOTI ŽIŪRĖTI INSTRUKCIJOS GARANTIJOS INFORMACIJĄ, NEMOKAMAI ATIDARYTI ŠIŲ ŠILDYTVUVO ARBA SUMINTI SAVO. GALI BŪTI NEMOKAMA GARANTIJOS IR GALI PADARYTI ŽALOS ARBA ASMENINĮ ŽALĄ. JEI PROBLEMA IŠSKYRĖ PERSONALUS, PADENKITE KONTAKTĄ SU PLATINTOJU. .

PERDIRBIMAS

Elektros įranga neturi būti išmesta iš buitinių atliekų, o turi būti utliuzuota tinkamose vietose. Informaciją apie naudojimą gali suteikti gamintojo pardavėjas arba vietos valdžios institucijos. Elektros ir elektroninės įrangos atliekose yra medžiagų, kurios nėra neutralios natūraliai aplinkai. Neperdirbta įranga gali kelti pavojų aplinkai ir žmonių sveikatai.



Modelio identifikatorius (-ai): 90-093

Punktas	Simbolis	Vertė	Vienetas	Punktas	Vienetas
Šilumos išėja				Šilumos sąnaudų tipas, skirtas tik vietiniams vietos šildytuvams laikyti elektrinius (pasirinkite vieną)	
Nominali šilumos išėja	P_{nom}	1.0	kW	Rankinis šilumos krūvio valdymas su integruotu termostatu	[ne]
Mažiausia šilumos išėja (orientacinė)	P_{min}	0,5	kW	Rankiniu būdu kontroliuojamas šilumos krūvis su kambario ir (arba) lauko temperatūros atsiliepimais	[ne]
Maksimalus nepertraukiamas šilumos kiekis	P_{max}	0,96	kW	Elektroninis šilumos krūvio valdymas su kambario ir (arba) lauko temperatūros grįžtamaisiais ryšiais	[ne]
Pagalbinės elektros energijos sąnaudos				Ventiliatoriaus palaikoma šilumos išėja	[ne]
Esant nominaliai šilumos galiai	el_{nom}	0,966	kW	Šilumos išėigos / kambario temperatūros valdymo tipas (pasirinkite vieną)	
Esant minimaliai šilumos išėjai	el_{min}	0,468	kW	Vienos pakopos šilumos išėja ir be kambario temperatūros valdymo	[ne]
Laukimo režime	el_{sb}	0.4	W	Dvi ar daugiau rankinių pakopų, nekontroliuojama kambario temperatūra	[ne]
				Su mechaniniu termostato kambario temperatūros valdymu	[ne]
				Su elektronine kambario temperatūros kontrole	[ne]
				Elektroninis kambario temperatūros valdymas ir dienos laikmatis	[ne]
				Elektroninis kambario temperatūros valdymas ir savaitės laikmatis	[taip]
				Kitos valdymo parinktys (galimi keli pasirinkimai)	
				Kambario temperatūros valdymas su buvimo nustatymu	[ne]
				Kambario temperatūros valdymas su atvirų langų aptikimu	[taip]
				Su atstumo valdymo galimybe	[taip]
				Su adaptyvia paleidimo kontrole	[ne]
				Su darbo laiko ribojimu	[ne]
				Su juodos lemputės davikliu	[taip]
Kontaktiniai duomenys:	Grupė Topex Sp. z oo Sp. k. Ul. Pograniczna 2/4, 02-285 Varšuva				
Pastaba:	Elektrinių vietinių šildytuvų sezoninis patalpų šildymo energijos efektyvumas η_s negali būti mažesnis už deklaruotą vertę, kai nominali įrenginio šilumos išėja.				

Modelio identifikatorius (-ai): 90-094

Punktas	Simbolis	Vertė	Vienetas	Punktas	Vienetas
Šilumos išėja				Šilumos sąnaudų tipas, skirtas tik vietiniams vietos šildytuvams laikyti elektrinius (pasirinkite vieną)	
Nominali šilumos išėja	P_{nom}	1.5	kW	Rankinis šilumos krūvio valdymas su integruotu termostatu	[ne]
Mažiausia šilumos išėja (orientacinė)	P_{min}	0,75	kW	Rankiniu būdu kontroliuojamas šilumos krūvis su kambario ir (arba) lauko temperatūros atsiliepimais	[ne]
Maksimalus nepertraukiamas šilumos kiekis	P_{max}	1,48	kW	Elektroninis šilumos krūvio valdymas su kambario ir (arba) lauko temperatūros grįžtamaisiais ryšiais	[ne]
Pagalbinės elektros energijos sąnaudos					[ne]
Esant nominaliai šilumos galiai	el_{nom}	1,485	kW	Šilumos išėigos / kambario temperatūros valdymo tipas (pasirinkite vieną)	
Esant minimaliai šilumos išėjai	el_{min}	0,720	kW	Vienos pakopos šilumos išėja ir be kambario temperatūros valdymo	[ne]
Laukimo režime	el_{sb}	0,3	W	Dvi ar daugiau rankinių pakopų, nekontroliuojama kambario temperatūra	[ne]
				Su mechaniniu termostato kambario temperatūros valdymu	[ne]
				Su elektronine kambario temperatūros kontrole	[ne]
				Elektroninis kambario temperatūros valdymas ir dienos laikmatis	[ne]
				Elektroninis kambario temperatūros valdymas ir savaitės laikmatis	[taip]
				Kitos valdymo parinktys (galimi keli pasirinkimai)	
				Kambario temperatūros valdymas su buvimo nustatymu	[ne]
				Kambario temperatūros valdymas su atvirų langų aptikimu	[taip]
				Su atstumo valdymo galimybe	[taip]
				Su adaptyvia paleidimo kontrole	[ne]
				Su darbo laiko ribojimu	[ne]
				Su juodos lemputės davikliu	[taip]
Kontaktiniai duomenys:	Grupė Topex Sp. z oo Sp. k. Ul. Pograniczna 2/4, 02-285 Varšuva				
Pastaba:	Elektrinių vietinių šildytuvų sezoninis patalpų šildymo energijos efektyvumas η_s negali būti mažesnis už deklaruotą vertę, kai nominali įrenginio šilumos išėja.				

Modelio identifikatorius (-ai): 90-095

Punktas	Simbolis	Vertė	Vienetas	Punktas	Vienetas
Šilumos išėja				Šilumos sąnaudų tipas, skirtas tik vietiniams vietos šildytuvams laikyti elektrinius (pasirinkite vieną)	
Nominali šilumos išėja	P_{nom}	2.0	kW	Rankinis šilumos krūvio valdymas su integruotu termostatu	[ne]
Mažiausia šilumos išėja (orientacinė)	P_{min}	1.0	kW	Rankiniu būdu kontroliuojamas šilumos krūvis su kambario ir (arba) lauko temperatūros atsiliepimais	[ne]
Maksimalus nepertraukiamas šilumos kiekis	P_{max}	1,98	kW	Elektroninis šilumos krūvio valdymas su kambario ir (arba) lauko temperatūros grįžtamaisiais ryšiais	[ne]
Pagalbinės elektros energijos sąnaudos					[ne]
Esant nominaliai šilumos galiai	el_{nom}	1,985	kW	Šilumos išėigos / kambario temperatūros valdymo tipas (pasirinkite vieną)	
Esant minimaliai šilumos išėjai	el_{min}	0,979	kW	Vienos pakopos šilumos išėja ir be kambario temperatūros valdymo	[ne]

Laukimo režime	el _{sa}	0.4	W	Dvi ar daugiau rankinių pakopų, nekontroliuojama kambario temperatūra	[ne]
				Su mechaniniu termostato kambario temperatūros valdymu	[ne]
				Su elektrone kambario temperatūros kontrole	[ne]
				Elektroninis kambario temperatūros valdymas ir dienos laikmatis	[ne]
				Elektroninis kambario temperatūros valdymas ir savaitės laikmatis	[taip]
				Kitos valdymo parinktys (galimi keli pasirinkimai)	
				Kambario temperatūros valdymas su buvimo nustatymu	[ne]
				Kambario temperatūros valdymas su atvirų langų aptikimu	[taip]
				Su atstumo valdymo galimybe	[taip]
				Su adaptyvia paleidimo kontrole	[ne]
				Su darbo laiko ribojimu	[ne]
				Su juodos lempučių davikliu	[taip]
Kontaktiniai duomenys:	Grupė Topex Sp. z oo Sp. k. Ul. Pograniczna 2/4, 02-285 Varšuva				
Pastaba: Elektrinių vietinių šildytuvų sezoninis patalpų šildymo energijos efektyvumas nėra negali būti mažesnis už deklaruotą vertę, kai nominali įrenginio šilumos išeiga.					

LV

ORIĖINĀLĀS INSTRUKCIJAS TULKJOJUMS

OGLEKĻA SISTĒMA

90-093 / 90-094 / 90-095

PIEZĪME: PIRMS APRĪKOJUMA LIETOŠANAS PIRMO REIZI. LASĪT ŠO INSTRUKCIJAS ROKASGRĀMATU UN SAGLABĀT TĀLĀKĀS ATSAUCES. CILVĒKI, KAS NEVAJADZĒTU ŠO INSTRUKCIJU LASĪT, NEVAJADZĒTU UZSTĀDĪT, GAISMU, PIELĀGOT UN VADĪT VIENĪBU

Šis produkts ir piemērots tikai labi izolētām telpām vai neregulārai lietošanai.

DETALIZĒTAS DROŠĪBAS REGULAS



UZMANĪBU!

Uzmanīgi izlasiet un - infrasarkanais sildītājs ir paredzēts drošai darbībai. Neskatoties uz to, sildītāja uzstādīšana, apkope un darbība var būt bīstama. Ievērojot šīs procedūras, samazināsiet ugunsgrēka, elektriskās strāvas trieciena un cilvēku ievainojumu risks, kā arī tiks samazināts uzstādīšanas laiks līdz minimumam.

a) Šo ierīci var lietot bērni no 8 gadu vecuma un personas ar ierobežotām fiziskām, maņu vai garīgām spējām vai pieredzes un zināšanu trūkumu, ja viņiem ir dota uzraudzība vai instrukcijas par ierīces drošu lietošanu un viņi saprot ar to saistītā bīstamība. Bērni nedrīkst spēlēt ar ierīci. Tīrīšanu un lietotāja apkopi bērni nedrīkst veikt bez uzraudzības.

b) Nekad nenovietojiet rokas zem sildīšanas elementiem!

BRĪDINĀJUMS!

- Lai izvairītos no pārkaršanas, neaizklājiet sildītāju.
- Bērni, kas jaunāki par 3 gadiem, ir jātur prom, ja vien tie netiek nepārtraukti uzraudzīti.
- Bērni no 3 gadu vecuma un jaunāki par 8 gadiem ierīci ieslēdz / izslēdz tikai tad, ja tā ir novietota vai uzstādīta paredzētajā normālajā darbības stāvoklī un viņiem ir sniegta uzraudzība vai instrukcijas par ierīces drošu lietošanu un izprast iesaistītos draudus. Bērni no 3 gadu vecuma un jaunāki par 8 gadiem nedrīkst iespraust, regulēt un tīrīt ierīci, kā arī veikt lietotāja apkopi.
- Uzmanību - dažās šī izstrādājuma daļās var ļoti sakarst un izraisīt apdegumus. Ipaša uzmanība jāpievērš bērniem un neaizsargātiem cilvēkiem.

Lietojot elektrisko ierīci, vienmēr jāievēro galvenie piesardzības pasākumi, ieskaitot šādus nosacījumus:

- Izmantojiet šo sildītāju tikai kā aprakstīts šajā rokasgrāmatā. Cita veida lietošana, ko nav ieteicis ražotājs, var izraisīt ugunsgrēku, elektriskās strāvas triecienus vai cilvēku ievainojumus.
- Pirms sākat lietot šo sildītāju, izlasiet visu instrukciju.
- Pirms lietošanas noņemiet vienības formu un pārbaudiet, vai tā ir labā stāvoklī.
- Neļaujiet bērniem spēlēties ar iepakojuma daļām (piemēram, plastmasas maisiņiem)
- Pārbaudiet māsasaimniecības spriegumu, lai pārliecinātos, ka tas atbilst sildītāja nominālajai specifikācijai.
- Pirms lietošanas uzmanīgi pārbaudiet strāvas vadu un kontaktdakšu, lai pārliecinātos, ka tie nav bojāti
- Nelietojiet vadu zem paklāja. Nepārsedziet auklu ar mēsmiem paklājiem, stīgam vai līdzīgiem apvalkiem. Novietojiet vadu zem mēbeļu vai ierīcēm. Novietojiet vadu prom no satiksmes zonas un tur, kur tas netiks apgāzts.
- Sildītājs nav piemērots lietošanai ārpus telpām mitrā laikā, vannas istabās vai citā mitrā vai mitrā vidē. Nekad nemeķlējiet sildītāju tur, kur tas var iekrist vannā vai citā ūdens tvertnē.
- Lūdzu, ņemiet vērā, ka sildītājs var sakarst, tāpēc tas jānovieto drošā attālumā (0,9 m) no viegli uzliesmojošiem priekšmetiem, piemēram, mēbeļiem, aizkariem un tamlīdzīgiem.
- Neaizsedziet sildītāju.
- Darbības laikā nelieciet pirkstus vai svešķermeņus uz grila.
- Neievietojiet svešķermeņus ventilācijas vai izplūdes atverēs, jo tas var izraisīt elektriskās strāvas triecienus, ugunsgrēku vai sabojāt sildītāju.
- Sildītāju nedrīkst izvietot tieši zem sienas kontakttīģzdas.
- Nepievienojiet ventilatora sildītāju, izmantojot ieslēgšanas / izslēgšanas taimeru vai citu aprīkojumu, kas ierīci var automātiski ieslēgt.
- Sildītāju nedrīkst novietot telpās, kur izmanto vai uzglabā viegli uzliesmojošus šķidrums vai gāzes.
- Ja tiek izmantots pagarinātājs, tam jābūt pēc iespējas īsākam un vienmēr pilnībā izslietam.
- Nelietojiet šo sildītāju tiešā vannas, dušas vai peldbaseina apkārtnē.
- Ja barošanas vads ir bojāts, tas jāmaina ražotājam, tā servisa pārstāvim vai līdzīgi kvalificētām personām, lai izvairītos no briesmām.
- Jūs nedrīkstat pieslēgt citas ierīces tajā pašā elektrības kontakttīģzda kā ventilatora sildītājs.
- Pārliecinieties, ka sildītājs vienmēr tiek uzraudzīts, un neļaujiet bērniem un dzīvniekiem atstāties prom no tā;
- Ja ilgstoši nelietojat ierīci, atvienojiet to no elektrotīkla. Lietošanas laikā neatstājiet sildītāju ievērojamu laiku. Izvelciet kontaktdakšu taisni, nekad neņemiet kontaktdakšu, pievelkot vadu.
- Glabājiet sildītāju tālu no aizkara vai vietām, kur gaisa iepļūdi var viegli aizsprostot.
- Pirms pieskarīties apkures caurulei vai blakus esošajai daļai, vienmēr ļaujiet sildīšanas elementam atdzist vismaz 10 minūtes

24. Lai novērstu iespējamu elektriskās strāvas triecienu vai noplūdes strāvu, nekad nelietojiet ierīci ar mitru roku un nedarbiniet ierīci, ja uz strāvas vada ir ūdens.
25. Neizmetiet elektriskās ierīces kā nešķirotus sadzīves atkritumus, izmantojiet dalītās savākšanas iekārtas. Sazinieties ar vietējo pašvaldību, lai iegūtu informāciju par pieejamajām savākšanas sistēmām. Ja elektroierīces izmet poligonos vai izgāztuvēs, bīstamās vielas var noplūst gruntsūdeņos un nonākt barības ķēdē, kaitējot jūsu veselībai un labsajūtai.
26. Šī ierīce nav paredzēta lietošanai personām (ieskaitot bērnus), kurām ir ierobežotas fiziskās, maņu vai garīgās spējas vai kurām nav pieredzes un zināšanu, ja vien viņiem par personas drošību nav uzraudzītājs vai norādījumi par ierīces lietošanu.
27. Bērni ir jāuzrauga, lai pārliecinātos, ka viņi nespēlē ar ierīci.
28. Ja sildītājs ir nokritis vai jebkāda veidā bojāts. Nododiet to autorizētā servisa centrā pārbaudei, elektriskai vai mehāniskai noregulēšanai vai labošanai.

TEHNISKĀS SPECIFIKĀCIJAS

Modelis	90-093	90-094	90-095
Jauda	500W/1000W	750W/1500W	1000W/2000W
Barošanas spriegums	220-240V~50Hz		
Darba temperatūras diapazons	-20°C ± 50°C		
Modulācijas tips	DSSS; OFDM		
Modulācijas tehnoloģija	802.11b; 802.11g; 802.11n20		
Biežums	2412 MHz ± 2472 MHz		

IĒPAKOJUMA SARAĶSTS

- Sildītājs
- Tālvadība
- Instrukcijas
- Piederumu komplekts 1 komplekts:

□ 2x atbalsts

Συμπλοκή: 8x metāla skrūve balstiem

MONTĀŽAS INSTRUKCIJA

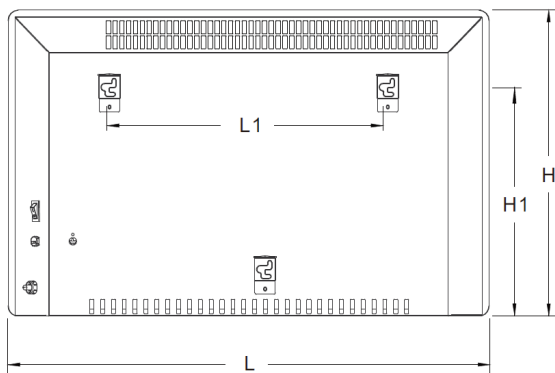

Modelis	L mm	H mm	L1 mm	H1 mm
90-093	515. lpp	450	218. lpp	344. lpp
90-094	675	450	378. lpp	344. lpp
90-095	835. lpp	450	538	344. lpp

Pēdu uzstādīšana un noņemšana

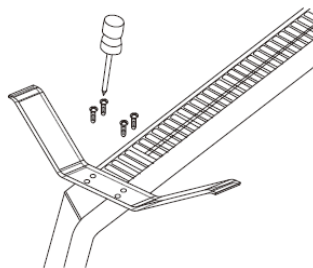
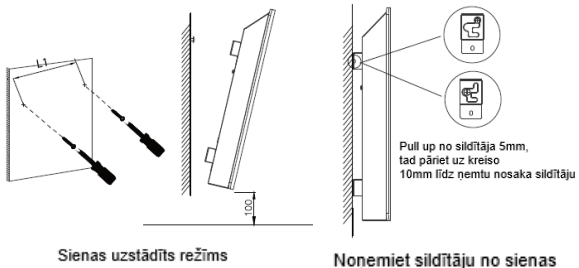

Sienas uzstādīts režīms

Noņemiet sildītāju no sienas

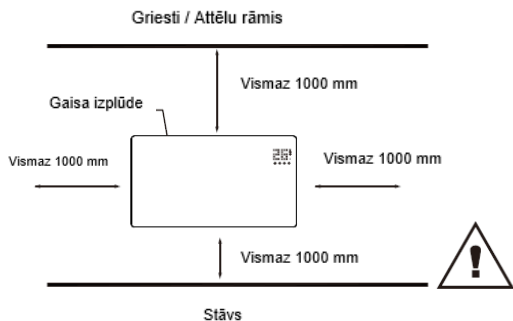

Šis sildītājs OBLIGĀTI ir uzstādīts uz minimālo nepieciešamo attālumus pie to četrām pusēm no sildītāja .

Izsaņojiet iepakojumu un atrodiet sildītāju kopā ar sienas stiprinājumu piederumu komplektu.

1. Atzīmējiet četru urbamo urbumu vietas uz sienas un urbiet caurumus ar urbjašīnu. Pārļiecinieties, ka attālums starp katru caurumu ir tāds pats kā apaļie caurumi uz stiprinājumiem sildītāja aizmugurē.
2. Ievietojiet caurumos ietilpstošās plastmasas slīdes.
3. Ievietojiet metāla skrūves plastmasas slīdēs.
4. Paceliet sildītāju un novietojiet apaļos caurumus uz stiprinājumiem sildītāja aizmugurē līdz skrūvēm pie sienas un pabīdīt sildītāju 10 mm pa labi
5. Kad sildītājs ir uzstādīts, pārļiecinieties, ka attālums starp sildītāja dibenu un grīdu nav mazāks par 10 cm

NORĀDĪJUMU LIETOŠANA



Vadības panelis / Tālvadības pults

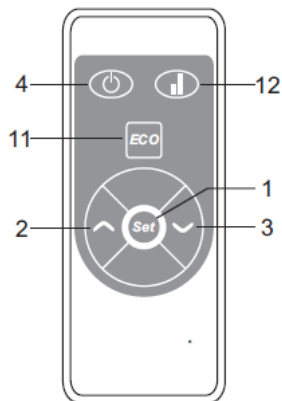
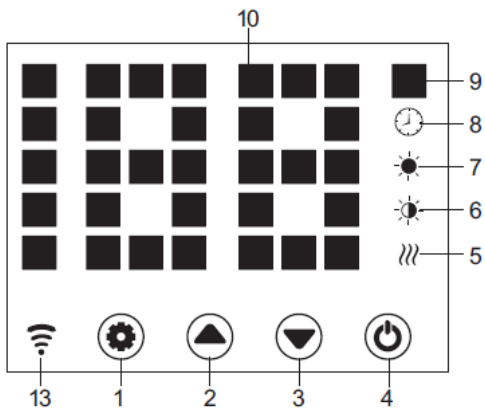

1. Iestāšanās poga

8. Taimera indikators

2.	Poga augšup	9.	Temperatūras indikators
3.	Lejupvērstā poga	10.	LED skaitļu displejs
4.	Ieslēgšanas poga	11.	ECO funkcija
5.	Sildīšanas elementa darba indikators	12.	Zemas / augstas sildīšanas izvēle
6.	Zems sildīšanas indikators	13.	WiFi indikators (ja savienojums ir labs, wifi indikators iedegas; ja neizdodas)
7.	Augstas sildīšanas indikators		

Sākot

ΧαρεφολλψUzmanīgi izņemiet sildītāju no kastes. Lūdzu, saglabājiet kastīti ārpus sezonas glabāšanai.

ΒοφορεPārliecinieties, ka strāvas slēdzis ir izslēgtā stāvoklī, pirms to pievienojat.

–Pārliecinieties, ka sildītājs ir samontēts atbilstoši montāžas rokasgrāmatai.

ΒετερLabāk nelietot vienu un to pašu kontaktlīdzi ar citām elektroierīcēm ar lielu jaudu, lai izvairītos no ķēdes pārslodzes.

Ieslēdz

Plug un ieslēdziet strāvas slēdzis, sildītājs ir stand - līdz ar taustiņus 1 / 2 / 3 / 4 par . Nospiediet taustiņu 4 , sildītājs ieslēdzas , displejā tiek parādīta pašreizējā apgabala temperatūra . Pievienojiet ierīci un ieslēdziet strāvas slēdzi, tas ir gaidīšanas režīmā un parāda pašreizējo laiku ar taustiņa apgaismojumu 1/2/3/4. Ieslēgts Bet tad poga gaismas 1 / 2 / 3 pazudis pēc 10s.

Temp. Iestatīšana

Nospiediet 1. taustiņu, temp. indikators mirgo un tā iestatījums ir aktivizēts. Nospiežot pogas 2 un 3, mēs izvēlamies vēlamu temp. un saglabājam to. Sildītājs sildās, displejā tiek parādīta pašreizējā temperatūra un deg 5. poga.

Nospiediet pogu 1, mirgo temperatūras indikators un tiek aktivizēts tā iestatījums. Nospiediet 2 vai 3, lai iestatītu temperatūru, un 1, lai to saglabātu, vai vienkārši atstājat to 5 s, iestatījums tiek saglabāts automātiski.

Nospiediet tālvadības pults 2/3, lai iegūtu nepieciešamo tempu, un saglabājat iestatījumu ar taustiņu OK.

Taimera iestatīšana

Taimera sākuma sildīšanas laiks

Izslēgtā - apkures režīmā, nospiediet 1 divreiz, lai uzstādītu taimeris (0h līdz 24H), un 2. un 3. līdz iestatīto temperatūru . Pēc iestatījumu , tas liecina platība temperatūru . 8. indikators iedegas taimera periodā un izslēdzas, kad beidzas taimeris , pēc tam sildītājs sāk sildīt augstā līmenī . Taimera apstādīšanas laiks

Apkures režīmā (augsts vai zems līmenis) divreiz nospiediet 1, lai iestatītu taimeris, un 2,3, lai iestatītu temperatūru . Pēc iestatījumu , tas liecina platība temperatūru . 8. indikators iedegas taimera periodā un nedeg, kad beidzas taimeris . Tad sildītājs pārtrauc sildīšanu .

Augsta / zema karstuma iestatīšana

–darba režīmā , pogu 2 maiņas starp augstu apkures un pieturas apkure (indikatoru 7 gaismas par to, kad augsts apkuri un izslēgtā kad izslēgts apkure) ; 5 Augsta / zema karstuma izvēle

–darba režīmā , pogu 3 reisi starp zemu apkures un ārpus apkure (indikatora 6 gaismas par to, kad zemas apkures un ārpus kad izslēgts apkure) ;

–darba režīmā , poga 12 maiņas starp Izslēgts / Zems / High apkure , 7 gaismas uz ar augstu apkures , 6 gaismas par zemu siltumu , un nav gaismas par to, kad pie apkuri) .

Bērnu slēdzenes iestatīšana

Nospiediet gan 2, gan 3, lai 3 sekundes būtu sistēma bloķēta, un iestatīšanu nevarēja veikt. Pēc 3 sekundēm displejā atkal parādās apgabala temperatūra.

Atbloķēšanas metodes:

Nospiediet gan 2, gan 3 3 sekundes, ierīce tiek atbloķēta.

Displeja pogu aktivizēšana

Parasti displeja pogu indikators nedeg, kad iekārta darbojas, pieskarieties paneļa laukumam zem temperatūras, tie atkal ir ieslēgti.

ECO funkcija

Nospiediet abas iestatīšanas pogas 1 un 3 3 sekundes (vai nospiediet taustiņu 11 uz tālvadības pults), darbojas ECO funkcija. Šajā režīmā displejā tiek rādīti tikai dažādi indikatori (atkarībā no tā, kāds iestatījums ir veikts pirms ECO)

ECO funkcijas bloķēšanas metodes

Nospiediet jebkuru pogu displejā. 2) Nospiediet tālvadības pults pogu ECO 11.

Pārslēdziet displeju no ° C / F

Vienlaicīgi apmēram 10 sekundes nospiediet taustiņus 1 un 2 (divi taustiņi kreisajā pusē).

Atklāta loga noteikšana

Jā temperatūra pazeminās par 3 ° C vai vairāk par 2 minūtēm, aktivizējas atvērtā loga noteikšana un, apstādinot ierīci, mirgo 9. indikators. Nospiediet pogu 4, izslēdziet sildītāju, pēc tam atkal ieslēdziet atvērtā logu noteikšanu.

WiFi atiestatīšana

Apkures režīmā 3 sekundes nospiediet pogu 1, WiFi tiek atiestatīts, ieslēdzot tā indikatoru .

Izslēgt

Izslēdziet 4. slēdzi, sildītājs pārstāj darboties un izslēdziet strāvas padevi, sildītājam ir izslēgts.

WiFi un lietojtnu darbība:

1. Sildītājs jāizmanto Wi-Fi maršrutētāja diapazonā.

PIEZĪME Wi-Fi maršrutētājam jādarbojas ar 2,4 GHz frekvenci

2. Lejupielādējiet viedtālruni, planšetdatorā vai datorā lietojumprogrammu "TuyaSmart".

3. Pēc lietojumprogrammas instalēšanas atlasiet "pārsūtīt".

4. Lai reģistrētos, ievadiet e-pasta adresi, uz kuru tiks nosūtīts verifikācijas kods. Kods jāpiemēro pieteikumam 60 sekunžu laikā pēc saņemšanas. Pēc tam izveidojiet paroli. Atlasot "apstiprinājums", reģistrācijas process pieteikumā tiek pabeigts.

5. Lai pievienotu jaunu ierīci, atlasiet "Pievienot ierīci".

6. Sarakstā atlasiet "Maza ierīce" un pēc tam "Termostats".

Pēc opcijas "Termostats" atlasīšanas lietojumprogramma parādīs informāciju par izvēlēto atbalstīto frekvenču skaitu 2,4 GHz Wi-Fi maršrutētāju, kā arī aicinājumu ievadīt Wi-Fi paroli, ja vadības ierīce tiek izmantota iepriekš, nav atkarīga no diapazona.

7. Pievienojiet sildītāju strāvas padevei.

8. Ieslēdziet sildītāju.

9. Vadības panelī turiet nospiestu taustiņu "M", līdz zila gaismas diode blakus Wi-Fi marķējumam ātri mirgos. Pēc tam lietojumprogrammā noklikšķiniet uz "Nākamais".

10. Lietojumprogramma parādīs opcijas "ātri mirgojoša" un "lēni mirgojoša". Atlasiet "ātri mirgojošs", jo pēc kāda laika lietojumprogramma meklēs pati ierīci.

11. Pēc savienojuma izveidošanas starp programmu un ierīci lietojumprogrammā parādīsies ierīces nosaukums. Atlasiet ierīces izvēli, pēc tam lietojumprogrammā parādīsies vadības panelis.

12. Lietojumprogramma ir gatava kontrolēt radiatora iestatījumus!

Lietojumprogramma "TuyaSmart" ļauj veikt šādus iestatījumus:

- sildīšana ieslēgta un izslēgta (nedarbinot vadības paneļa barošanas avotu, kas jāveic manuāli, izmantojot galveno slēdzi),
- termostata temperatūras iestatīšana,
- taimera iestatīšana,
- nedēļas apkures cikla konfigurācija.

Jūs varat kontrolēt sildītāju no attāluma. Ja radiators atrodas pāri savienotā Wi-Fi maršrutētāja diapazonā, vadības programma darbosies ierīcē ar piekļuvi internetam.

Pieteikums

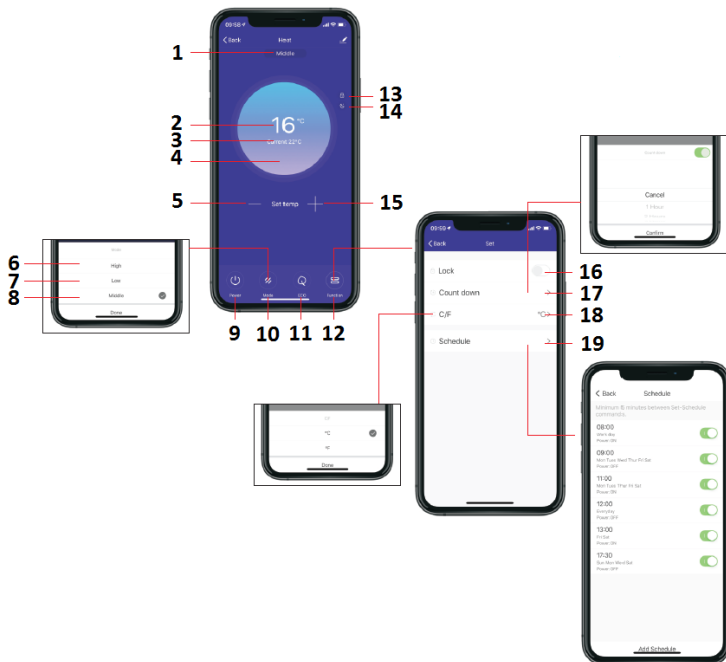

1. Apkures līmenis
2. Temperatūras iestatīšana
3. Apgabala temperatūra
4. Apkure
5. Samaziniet temperatūru
6. Sveiki
7. Lo
8. Vidus
9. Ieslēgts / Izslēgts
10. Režīms
11. Eko
12. Funkcija
13. Bērnu slēdzene
14. EKO
15. Palieliniet tempu
16. Pogas bērnu slēdzene
17. Poga tiek skaitīta atpakaļ
18. °C / F
19. Grafiks

AKUMULATORU MAINĪBA

1. Lai atbloķētu akumulatoru, uzmanīgi velciet aizbīdni atvērta ar vāciņu.
2. Ievietojiet jauno CR2032 akumulatoru, ievērojiet vajadzīgo polaritāti (+/-)
3. Atzveriet akumulatora vāciņu, lai aizbīdnis nofiksētos.

TĪRĪŠANA UN APKOPE

Pirms sildītāja tīrīšanas izslēdziet sildītāju un ļaujiet tam atdzist. Atvienojiet ierīces elektrības padevi. Ārpusi var notīrīt, noslaukot to ar mitru, mitru drānu un pēc tam nosusināt. Nelietojiet abrazīvus tīrīšanas pulverus vai mēbeļu pulēšanu, jo tas var sabojāt virsmas apdabi. Lai atbrīvotu sildītāju no sienas tīrīšanai vai atkārtotai krāsošanai, vienkārši atveriet skrūves skrūvju vāciņu un atskrūvējiet skrūves, lai tās varētu noņemt no sienas. Islaicīgai uzglabāšanai vienkārši atvienojiet sildītāju un atstājiet to prom; ilgstošai uzglabāšanai jūs varat demontēt no sienas vai pārklāt ar kādu materiālu.

PROBLĒMU NOVĒRŠANA

Ja sildītājs nedarbojas, lūdzu, izpildiet šos norādījumus:

- Pārīcinieties, vai ķēdes pārtraucējs vai drošinātājs darbojas pareizi.
- Pārīcinieties, vai sildītājs ir pievienots strāvai un vai elektrības kontaktligzda darbojas pareizi.
- Ja ieslēgšanas / izslēgšanas slēdzis pozīcijā ON netiek izgaismots, nosūtiet to tieši uz servisa centru remontam.

PIEZĪME: JA JŪS PATIERĒTU PROBLĒMU AR Sildītāju, LŪDZU, SKATIET NORĀDĪJUMU INFORMĀCIJU PAR GARANTIJU. LŪDZU, nemēģiniet pats atvērt vai sildīt sildītāju. TAD VARĒTU ATLĪDZINĀT GARANTIJAS UN VARĒTU radīt bojājumus vai personīgu kaitējumu. Ja problēma joprojām pastāv, lūdzu, sazinieties ar izplatītāju.

PĀRSTRĀDĒŠANA

Elektroiekārtas nedrīkst izmest kopā ar sadzīves atkritumiem, tā vietā tās ir jāizmanto atbilstošās telpās. Informāciju par izmantošanu var saņemt produkta pārdevējs vai vietējās iestādes. Elektrisko un elektronisko iekārtu atkritumos ir vielas, kas nav neitrālas pret dabisko vidi. Iekārtas, kas nav pārstrādātas, var radīt draudus videi un cilvēku veselībai.



Modeļa identifikators (-): 90-093						
Lieta	Simbols	Vērtība	Vienība	Lieta	Vienība	
Siltuma jauda				Siltuma ievades veids tikai vietējiem telpu sildītājiem (izvēlieties vienu)		
Nominālā siltuma jauda	P_{nom}	1.0	kW	Manuāla siltuma uzlādes kontrole ar integrētu termostatu		[Nē]
Minimālā siltuma jauda (orientējoši)	P_{min}	0,5	kW	Manuāla siltuma uzlādes kontrole ar atgriezenisko saiti telpas un / vai āra temperatūrā		[Nē]
Maksimālā nepārtrauktā siltuma jauda	P_{max}	0,96	kW	Elektroniska siltuma uzlādes kontrole ar telpas un / vai āra temperatūras atgriezenisko saiti		[Nē]
Papildu elektrības patēriņš				Ventilatora atbalsītā siltuma jauda		
Pie nominālās siltuma jaudas				eI_{max}	0,966	kW
Pie minimālās siltuma jaudas				eI_{min}	0,478	kW
Gaidīšanas režīmā				eI_{sb}	0.4	W
				Ar mehāniskā termostata istabas temperatūras kontroli		
				Ar elektronisku istabas temperatūras kontroli		
				Elektroniska istabas temperatūras kontrole un dienas taimeris		
				Elektroniska istabas temperatūras kontrole un nedēļas taimeris		
				Citas vadības iespējas (iespējamās vairākas izvēles)		
				Telpas temperatūras kontrole ar klātbūtnes noteikšanu		
				Temperatūras kontrole telpā ar atvērtu logu noteikšanu		
				Ar attāluma kontroles iespēju		
				Ar adaptīvu starta kontroli		
				Ar darba laika ierobežojumu		
				Ar melnās spuldzes sensoru		
Kontakta detaļas:		Grupa Topex Sp. z oo Sp. k. Ul. Pograniczna 2/4, 02-285 Warszawa				
Piezīme: Vietējiem elektriskiem sildītājiem izmērītā sezonas apkures energoefektivitāte ņs nevar būt sliktāka par deklarēto vērtību pie vienības nominālās siltuma jaudas.						

Modeļa identifikators (-): 90-094						
Lieta	Simbols	Vērtība	Vienība	Lieta	Vienība	
Siltuma jauda				Siltuma ievades veids tikai vietējiem telpu sildītājiem (izvēlieties vienu)		
Nominālā siltuma jauda	P_{nom}	1.5	kW	Manuāla siltuma uzlādes kontrole ar integrētu termostatu		[Nē]
Minimālā siltuma jauda (orientējoši)	P_{min}	0.75	kW	Manuāla siltuma uzlādes kontrole ar atgriezenisko saiti telpas un / vai āra temperatūrā		[Nē]
Maksimālā nepārtrauktā siltuma jauda	P_{max}	1,48	kW	Elektroniska siltuma uzlādes kontrole ar telpas un / vai āra temperatūras atgriezenisko saiti		[Nē]
Papildu elektrības patēriņš						
Pie nominālās siltuma jaudas				eI_{max}	1,485	kW
Pie minimālās siltuma jaudas				eI_{min}	0,720	kW
Gaidīšanas režīmā				eI_{sb}	0,3	W
				Ar mehāniskā termostata istabas temperatūras kontroli		
				Ar elektronisku istabas temperatūras kontroli		
				Elektroniska istabas temperatūras kontrole un dienas taimeris		
				Elektroniska istabas temperatūras kontrole un nedēļas taimeris		
				Citas vadības iespējas (iespējamās vairākas izvēles)		
				Telpas temperatūras kontrole ar klātbūtnes noteikšanu		
				Temperatūras kontrole telpā ar atvērtu logu noteikšanu		
				Ar attāluma kontroles iespēju		
				Ar adaptīvu starta kontroli		
				Ar darba laika ierobežojumu		
				Ar melnās spuldzes sensoru		
Kontakta detaļas:		Grupa Topex Sp. z oo Sp. k. Ul. Pograniczna 2/4, 02-285 Warszawa				
Piezīme: Vietējiem elektriskiem sildītājiem izmērītā sezonas apkures energoefektivitāte ņs nevar būt sliktāka par deklarēto vērtību pie vienības nominālās siltuma jaudas.						

Modeļa identifikators (-): 90-095						
Lieta	Simbols	Vērtība	Vienība	Lieta	Vienība	
Siltuma jauda				Siltuma ievades veids tikai vietējiem telpu sildītājiem (izvēlieties vienu)		
Nominālā siltuma jauda	P_{nom}	2.0	kW	Manuāla siltuma uzlādes kontrole ar integrētu termostatu		[Nē]
Minimālā siltuma jauda (orientējoši)	P_{min}	1.0	kW	Manuāla siltuma uzlādes kontrole ar atgriezenisko saiti telpas un / vai āra temperatūrā		[Nē]
Maksimālā nepārtrauktā siltuma jauda	P_{max}	1,98	kW	Elektroniska siltuma uzlādes kontrole ar telpas un / vai āra temperatūras atgriezenisko saiti		[Nē]
Papildu elektrības patēriņš						
Pie nominālās siltuma jaudas				eI_{max}	1,985	kW
Pie minimālās siltuma jaudas				eI_{min}	0,979	kW
				Vienpakāpes siltuma jauda un nav istabas temperatūras kontroles		

Gaidīšanas režīmā	el _{ss}	0. 4	W	Divas vai vairākas manuālas pakāpes, istabas temperatūras kontrole nav iespējama	[Nē]
				Ar mehāniskā termostata istabas temperatūras kontroli	[Nē]
				Ar elektronisku istabas temperatūras kontroli	[Nē]
				Elektroniska istabas temperatūras kontrole un dienas taimeris	[Nē]
				Elektroniska istabas temperatūras kontrole un nedēļas taimeris	[Jā]
				Citas vadības iespējas (iespējamās vairākas izvēles)	
				Telpas temperatūras kontrole ar klātbūtnes noteikšanu	[Nē]
				Temperatūras kontrole telpā ar atvērtu logu noteikšanu	[Jā]
				Ar attāluma kontroles iespēju	[Jā]
				Ar adaptīvu starta kontroli	[Nē]
				Ar darba laika ierobežojumu	[Nē]
				Ar melnās spuldzes sensoru	[Jā]
Kontakta detaļas:	Grupa Topex Sp. z oo Sp. k. Ul. Pograniczna 2/4, 02-285 Warszawa				
Piezīme: Vietējiem elektriskiem sildītājiem izmērītā sezonas apkures energoefektivitāte ņs nevar būt sliktāka par deklarēto vērtību pie vienības nominālās siltuma jaudas.					

IT

TRADUZIONE DELL'ISTRUZIONE ORIGINALE RISCALDATORE A PANNELLO IN CARBONIO

90-093 / 90-094 / 90-095

NOTA: PRIMA DI UTILIZZARE L'ATTREZZATURA PER LA PRIMA VOLTA, LEGGERE QUESTO MANUALE DI ISTRUZIONI E CONSERVARLO PER RIFERIMENTI FUTURI. LE PERSONE CHE NON HANNO LETTO QUESTE ISTRUZIONI NON DEVONO ASSEMBLARE, ILLUMINARE, REGOLARE O AZIONARE L'UNITÀ

Questo prodotto è adatto solo per spazi ben isolati o per uso occasionale.

NORME DI SICUREZZA DETTAGLIATE



ATTENZIONE!

Leggere attentamente: il riscaldatore a infrarossi è progettato per un funzionamento sicuro. Tuttavia, l'installazione, la manutenzione e il funzionamento del riscaldatore possono essere pericolosi. L'osservanza delle seguenti procedure ridurrà il rischio di incendi, scosse elettriche, lesioni alle persone e ridurrà al minimo il tempo di installazione.

- a) **Questo apparecchio può essere utilizzato da bambini di età pari o superiore a 8 anni e da persone con capacità fisiche, sensoriali o mentali ridotte o con mancanza di esperienza e conoscenza se sono stati supervisionati o istruiti sull'uso dell'apparecchio in modo sicuro e capiscono i pericoli coinvolti. I bambini non devono giocare con l'apparecchio. La pulizia e la manutenzione dell'utente non devono essere eseguite da bambini senza supervisione.**
- b) **Non mettere mai le mani sotto gli elementi riscaldanti!**

AVVERTIMENTO!

- Per evitare il surriscaldamento, non coprire il riscaldatore.
- I bambini di età inferiore a 3 anni devono essere tenuti lontani a meno che non siano costantemente sorvegliati.
- I bambini di età compresa tra 3 anni e meno di 8 anni devono accendere / spegnere l'apparecchio solo a condizione che sia stato collocato o installato nella sua normale posizione di funzionamento prevista e siano stati controllati o istruiti sull'uso dell'apparecchio in modo sicuro e comprendere i rischi coinvolti. I bambini di età compresa tra 3 anni e meno di 8 anni non devono collegare, regolare e pulire l'apparecchio o eseguire la manutenzione dell'utente.
- Attenzione: alcune parti di questo prodotto possono diventare molto calde e causare ustioni. Particolare attenzione deve essere prestata dove sono presenti bambini e persone vulnerabili.

Quando si utilizza un apparecchio elettrico, è necessario seguire sempre le precauzioni di base, comprese quelle riportate di seguito:

- Utilizzare questo riscaldatore solo come descritto in questo manuale. Qualsiasi altro uso non consigliato dal produttore può causare incendi, scosse elettriche o lesioni alle persone.
- Leggere tutte le istruzioni prima di utilizzare questo riscaldatore.
- Rimuovere l'unità dalla confezione e verificare che sia in buone condizioni prima dell'uso.
- Non lasciare che i bambini giochino con parti della confezione (come i sacchetti di plastica)
- Controllare la tensione domestica per assicurarsi che corrisponda alle specifiche nominali del riscaldatore.
- Controllare attentamente il cavo di alimentazione e la spina prima dell'uso, per assicurarsi che non siano danneggiati
- Non far passare il cavo sotto la moquette. Non coprire il cavo con tappetini, pattini o rivestimenti simili. Non instradare il cavo sotto mobili o elettrodomestici. Disporre il cavo lontano dalla zona di traffico e dove non possa essere inciampato.
- Il riscaldatore non è adatto per l'uso all'aperto con tempo umido, in bagno o in altri ambienti bagnati o umidi. Non posizionare mai il riscaldatore dove potrebbe cadere nella vasca da bagno o in un altro contenitore dell'acqua.
- Tenere presente che la stufa può diventare molto calda e pertanto deve essere posta a una distanza di sicurezza (0,9 m) da oggetti infiammabili come mobili, tende e simili.
- Non coprire il riscaldatore.
- Non mettere le dita o oggetti estranei nella griglia durante il funzionamento.
- Non inserire o consentire l'ingresso di oggetti estranei nelle aperture di ventilazione o di scarico, poiché ciò potrebbe causare scosse elettriche, incendi o danni al riscaldatore.
- Il riscaldatore non deve essere posizionato immediatamente sotto una presa a muro.
- Non collegare il termoventilatore utilizzando un timer di accensione / spegnimento o altre apparecchiature che possono accendere automaticamente il dispositivo.
- La stufa non deve essere collocata in locali in cui vengono utilizzati o conservati liquidi o gas infiammabili.
- Se viene utilizzata una prolunga, deve essere il più corto possibile e sempre completamente esteso.
- Non utilizzare questo riscaldatore nelle immediate vicinanze di una vasca da bagno, una doccia o una piscina.
- Se il cavo di alimentazione è danneggiato, deve essere sostituito dal produttore, dal suo agente di servizio o da persone qualificate allo stesso modo per evitare rischi.
- Non collegare altri apparecchi alla stessa presa di corrente del termoventilatore.
- Assicurarsi che la stufa sia sempre sotto sorveglianza e tenere lontani i bambini e gli animali;

21. Quando non utilizzate l'apparecchio per un lungo periodo, scollegatelo. Non lasciare la stufa per molto tempo quando è in uso. Estrarre la spina direttamente, non rimuovere mai la spina tirando il cavo.
22. Tenere il riscaldatore lontano da tende o luoghi in cui l'ingresso dell'aria può essere facilmente bloccato.
23. Lasciare sempre raffreddare l'elemento riscaldante per almeno 10 minuti prima di toccare il tubo di riscaldamento o la parte adiacente
24. Al fine di prevenire possibili scosse elettriche o dispersione di corrente, non utilizzare mai l'apparecchio con le mani bagnate o azionarlo quando c'è acqua sul cavo di alimentazione.
25. Non smaltire gli apparecchi elettrici come rifiuti urbani indifferenziati, utilizzare impianti di raccolta differenziata. Contattare il governo locale per informazioni sui sistemi di raccolta disponibili. Se gli apparecchi elettrici vengono smaltiti in discariche o discariche, le sostanze pericolose possono fuoriuscire nelle acque sotterranee ed entrare nella catena alimentare, danneggiando la salute e il benessere.
26. Questo apparecchio non è destinato all'uso da parte di persone (compresi i bambini) con ridotte capacità fisiche, sensoriali o mentali o mancanza di esperienza e conoscenza a meno che non siano state sorvegliate o istruite sull'uso dell'apparecchio da una persona responsabile della loro sicurezza.
27. I bambini devono essere sorvegliati per assicurarsi che non giochino con l'apparecchio.
28. Se il riscaldatore è caduto o è stato danneggiato in qualsiasi modo. Restituirlo a un centro di assistenza autorizzato per esame, regolazione elettrica o meccanica o riparazione.

SPECIFICHE TECNICHE

Modello	90-093	90-094	90-095
Energia	500W/1000W	750W/1500W	1000W/2000W
Tensione di alimentazione	220-240V~50Hz		
Intervallo di temperatura di lavoro	-20°C + 50°C		
Tipo di modulazione	DSSS, OFDM		
Tecnologia di modulazione	802.11b; 802.11g; 802.11n20		
Frequenza	2412 MHz + 2472 MHz		

LISTA IMBALLAGGIO

- riscaldatore
- Telecomando
- Manuale di istruzioni
- Pacchetto accessori 1 set:
 - 2x supporto
 - 8 viti in metallo per supporti

ISTRUZIONI DI ASSEMBLAGGIO

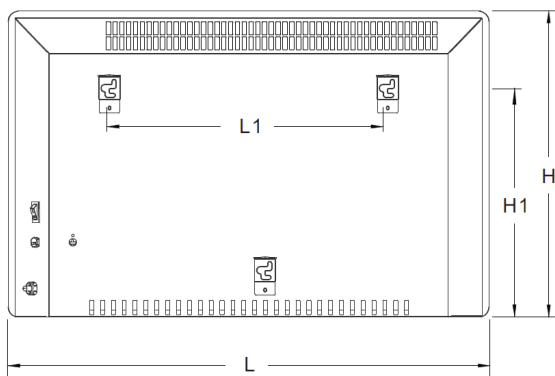

Modello	L mm	H mm	L1 mm	H1 mm
90-093	515	450	218	344
90-094	675	450	378	344
90-095	835	450	538	344

Installazione e rimozione dei piedi

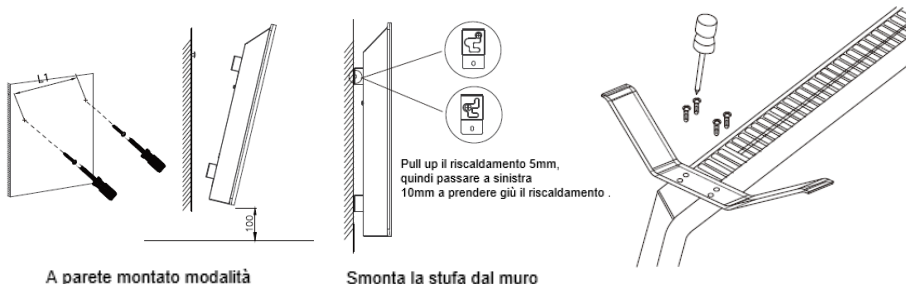

A parete montato modalità

Smonta la stufa dal muro

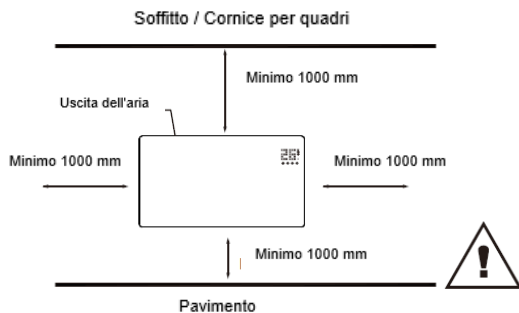

Questo riscaldatore deve essere installato ai minimi richiesti distanze presso i quattro lati del riscaldatore .

Disimballare la confezione e trovare la stufa insieme al pacchetto di accessori per il montaggio a parete.

1. Contrassegnare le posizioni dei quattro fori da praticare sul muro e praticare i fori con la punta del trapano. Assicurarsi che la distanza tra i fori sia la stessa dei fori rotondi sulle staffe sul retro del riscaldatore.
2. Inserire le guide di plastica che si adattano ai fori.
3. Inserire le viti di metallo nelle guide di plastica.
4. Sollevare la stufa e puntare i fori rotondi sulle staffe sul retro della stufa verso le viti sulla parete e far scorrere la stufa di 10 mm verso destra
5. Assicurarsi che la distanza tra la parte inferiore della stufa e il pavimento non sia inferiore a 10 cm quando la stufa è installata

ISTRUZIONI PER L'USO



Pannello di controllo / telecomando

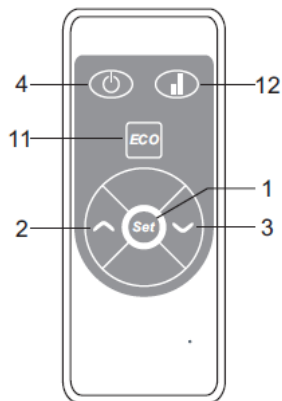
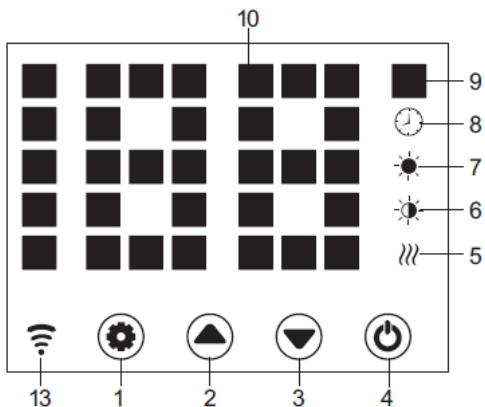

1. Pulsante di impostazione

8. Indicatore del timer

2.	Pulsante su	9.	Indicatore di temperatura
3.	Pulsante Giù	10.	Visualizzazione del numero di LED
4.	Pulsante di alimentazione	11.	Funzione ECO
5.	Indicatore di funzionamento dell'elemento riscaldante	12.	Selezione riscaldamento basso / alto
6.	Indicatore di riscaldamento basso	13.	Indicatore Wi-Fi (se collegato correttamente, l'indicatore Wi-Fi si accende; se fallito)
7.	Indicatore di riscaldamento elevato		

Di partenza

- Estrarre con attenzione il riscaldatore dalla confezione. Si prega di conservare il cartone per la conservazione fuori stagione.
- Assicurarsi che l'interruttore di alimentazione sia in posizione OFF prima di collegarlo.
- Assicurarsi che il riscaldatore sia completamente assemblato secondo la Guida di montaggio.
- È meglio non utilizzare la stessa presa elettrica con altri apparecchi elettrici ad alta potenza per evitare di sovraccaricare il circuito.

Accendere

Spina e accendere l'interruttore di alimentazione, riscaldatore è in stand - by con tasti da 1 / 2 / 3 / 4 in . Premere il pulsante 4, il riscaldatore si accende, il display mostra la temperatura ambiente corrente . Collegare l'unità e accendere il suo interruttore di alimentazione, è in modalità standby e mostra l'ora corrente, con la luce del pulsante 1/2/3/4. sopra. Ma poi la luce il tasto 1 /2/3 scomparirà dopo 10 secondi.

Temp. Ambientazione

Premere il pulsante 1, temp. l'indicatore lampeggia e la sua impostazione viene attivata . Premendo i tasti 2 e 3, selezioniamo temp. e salvato . Il riscaldatore si sta riscaldando, il display mostra la temperatura corrente e il pulsante 5 si accende . Premere il pulsante 1, l'indicatore della temperatura lampeggia e la sua impostazione viene attivata. Premere 2 o 3 per impostare la temperatura e 1 per salvarla, oppure lasciare semplicemente 5 secondi, l'impostazione viene salvata automaticamente. Premere 2/3 sul telecomando per la temperatura richiesta e salvare l'impostazione con OK.

Impostazione del timer

Tempo di inizio riscaldamento del timer
In off - modalità riscaldamento, premere due volte per 1 timer set (0H e 24H), e 2 e 3 alla temperatura impostata . Dopo l'impostazione, mostra la temperatura della zona. L'indicatore 8 si accende durante il periodo del timer e si spegne quando il timer finisce, quindi il riscaldatore inizia a riscaldarsi ad alto livello .
Timer Stop Heating Time
In modalità riscaldamento (livello alto o basso), premere 1 due volte per impostare il timer e 2 3 per impostare la temperatura . Dopo l'impostazione, mostra la temperatura della zona. L'indicatore 8 si accende durante il periodo del timer e si spegne quando il timer finisce . Quindi il riscaldatore interrompe il riscaldamento .

Impostazione di calore alto / basso

- In modalità di lavoro, il pulsante 2 commuta tra riscaldamento alto e arresto riscaldamento (l' indicatore 7 si accende quando è alto il riscaldamento e si spegne quando è spento) ; 5 Selezione calore alto / basso
- In modalità di lavoro, il pulsante 3 scorre tra riscaldamento basso e riscaldamento spento (la spia 6 si accende quando il riscaldamento è basso e si spegne quando il riscaldamento è spento) ;
- In modalità di lavoro, il tasto 12 turni tra Spento / Basso / Alto riscaldamento, 7 luci accese in alto riscaldamento, 6 luce accesa in fuoco basso, e nessuna luce accesa quando il riscaldamento) .

Impostazione blocco bambini

Premere sia 2 che 3 per 3 secondi, il sistema è bloccato e non è possibile eseguire alcuna impostazione. Dopo 3 s, il display mostra di nuovo la temperatura della zona.
Metodi per sbloccare:
Premere sia 2 che 3 per 3 secondi, l'unità è sbloccata.

Attivazione pulsanti display

Normalmente la luce dei pulsanti del display è spenta quando l'unità è in funzione, toccare l'area del pannello sotto la temperatura, sono di nuovo accesi.

Funzione ECO

Premere entrambi i pulsanti di impostazione 1 e 3 per 3 secondi (o premere il pulsante 11 sul telecomando), la funzione ECO viene eseguita. In questa modalità, il display mostra solo alcuni indicatori (a seconda dell'impostazione di rasatura eseguita prima di ECO)
Metodi per bloccare la funzione ECO
Premere un pulsante qualsiasi sul display 2) Premere il pulsante ECO 11 sul telecomando.

Commuta la visualizzazione tra ° C / F

Premere contemporaneamente i tasti 1 e 2 (i due tasti a sinistra) per circa 10 secondi.

Rilevamento di finestre aperte

Se la temperatura diminuisce di 3 ° C o più in 2 minuti, si attiva il rilevamento della finestra aperta e, l'unità smette di riscaldarsi, l'indicatore 9 lampeggia. Premere il pulsante 4, spegnere il riscaldatore e poi riaccenderlo. Il rilevamento della finestra è chiuso.

Ripristino WiFi

In modalità riscaldamento, premere il pulsante 1 per 3 secondi, il WiFi viene ripristinato, con la sua spia accesa .

Spegni

Spegnere l'interruttore 4, il riscaldatore smette di funzionare e spegnere l'alimentazione, il riscaldatore è spento.

WiFi e funzionamento dell'app:

1. Il riscaldatore deve essere utilizzato entro la portata del router Wi-Fi.

NOTA Il router Wi-Fi dovrebbe funzionare a 2,4 GHz

2. Scarica l'applicazione "TuyaSmart" su smartphone, tablet o computer.
3. Dopo aver installato l'applicazione, seleziona "trasferisci".
4. Per registrarci, inserisci l'indirizzo email a cui verrà inviato il codice di verifica. Il codice deve essere applicato alla domanda entro 60 secondi dal ricevimento. Quindi crea una password. Selezionando "conferma" si completa il processo di registrazione nell'applicazione.
5. Per aggiungere un nuovo dispositivo, seleziona "Aggiungi dispositivo".
6. Seleziona "Piccolo dispositivo" dall'elenco e poi "Termostato".

Dopo aver selezionato l'opzione "Termostato", l'applicazione mostrerà le informazioni sul numero selezionato di frequenze supportate Router Wi-Fi 2.4 GHz, così come una richiesta per inserire la password Wi-Fi se il dispositivo di controllo viene utilizzato prima non dipende da gamma.

7. Collegare il riscaldatore alla rete elettrica.
8. Accendi il riscaldamento.
9. Sul pannello di controllo, tenere premuto il pulsante "M", fino a quando il LED blu accanto al contrassegno Wi-Fi, lampeggerà rapidamente. Quindi fare clic su "Avanti" nell'applicazione.
10. L'applicazione mostrerà le opzioni di "lampeggio veloce" e "lampeggio lento". Seleziona "lampeggio veloce" o l'applicazione cercherà il dispositivo stesso dopo un po'.
11. Dopo aver stabilito la connessione tra l'applicazione e il dispositivo, il nome del dispositivo apparirà nell'applicazione. Seleziona la selezione del dispositivo, quindi il pannello di controllo apparirà nell'applicazione.
12. L'applicazione è pronta per controllare le impostazioni del radiatore!

L'applicazione "TuyaSmart" consente le seguenti impostazioni:

- accensione e spegnimento riscaldamento (senza azionare l'alimentazione della centrale, che deve essere fatta manualmente tramite l'interruttore generale),
 - impostazione della temperatura del termostato,
 - impostazione del timer,
 - configurazione di un ciclo di riscaldamento settimanale.
- È possibile controllare il riscaldatore a distanza. Se il radiatore si trova nel raggio di portata del router Wi-Fi associato, l'applicazione di controllo funzionerà sul dispositivo con accesso a Internet.

Applicazione

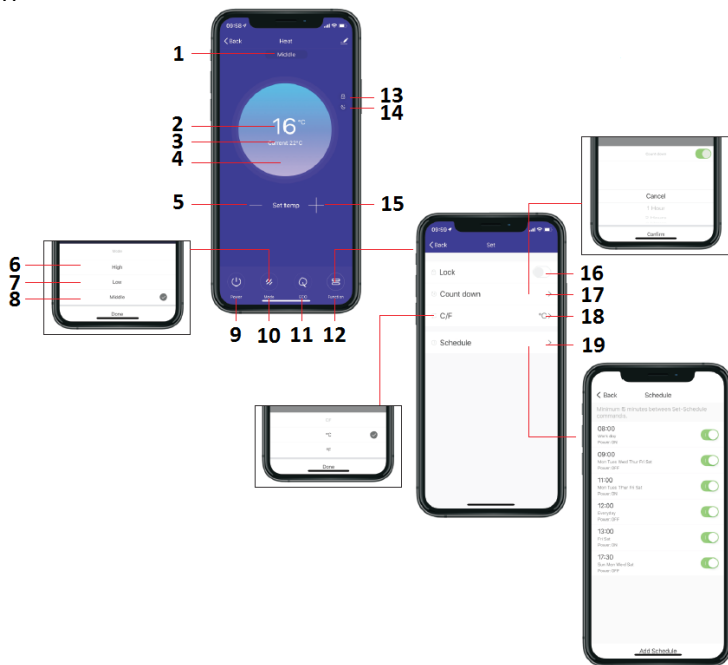

1. Livello di riscaldamento
2. Impostazione della temperatura
3. Temperatura dell'area
4. Riscaldamento
5. Diminuisci la temperatura
6. Ciao
7. Lo
8. medio
9. Acceso spento
10. Modalità
11. Eco
12. Funzione
13. Blocco bambini
14. ECO
15. Aumenta la temperatura
16. Pulsante blocco bambini
17. Pulsante conto alla rovescia
18. ° C / F
19. Programma

CAMBIO BATTERIA

1. Per sbloccare la batteria, tirare delicatamente il fermo per aprirlo con il coperchio.
2. Inserire una nuova batteria CR2032, annotare la polarità richiesta (+/-)
3. Chiudere il coperchio della batteria in modo che il fermo si blocchi.

PULIZIA E MANUTENZIONE

Prima di pulire la stufa, spegnerla e lasciarla raffreddare. Scollegare l'alimentazione elettrica dall'apparecchio. L'esterno può essere pulito strofinandolo con un panno morbido inumidito e poi asciugato. Non utilizzare polveri detersivi abrasive o lucidanti per mobili, poiché potrebbero danneggiare la finitura superficiale. Per sganciare la stufa dal muro, per pulirla o ridecorarla, è sufficiente aprire il tappo a vite e svitare i bulloni per sfilarla dal muro. Per la conservazione a breve termine, è sufficiente scollegare la stufa e lasciarla lontana; per lo stoccaggio a lungo termine, è possibile smontarlo dal muro o coprirlo con del materiale.

RISOLUZIONE DEI PROBLEMI

Se la stufa non funziona, segui queste istruzioni:

- Assicurati che il tuo interruttore o fusibile funzioni correttamente.
- Assicurati che il riscaldatore sia collegato e che la presa elettrica funzioni correttamente.
- Se l'interruttore ON / OFF non è illuminato in posizione ON, inviarlo direttamente al centro di assistenza per la riparazione.

NOTA: IN CASO DI PROBLEMI CON IL RISCALDATORE, CONSULTARE LE INFORMAZIONI SULLA GARANZIA PER ISTRUZIONI. SI PREGA DI NON TENTARE DI APRIRE O RIPARARE DA SOLI IL RISCALDATORE. FARLO POTREBBE ANNULLARE LA GARANZIA E POTREBBE CAUSARE DANNI O LESIONI PERSONALI. SE IL PROBLEMA PERSISTE ANCORA, CONTATTARE IL DISTRIBUTORE. .

RACCOLTA DIFFERENZIATA



Le apparecchiature elettriche non devono essere smaltite con i rifiuti domestici e, invece, devono essere utilizzate presso strutture adeguate. Le informazioni sull'utilizzo possono essere fornite dal venditore del prodotto o dalle autorità locali. I rifiuti di apparecchiature elettriche ed elettroniche contengono sostanze che non sono neutre per l'ambiente naturale. Le apparecchiature non riciclate costituiscono un potenziale pericolo per l'ambiente e per la salute umana.

Identificativi del modello: 90-093					
Articolo	Simbolo	Valore	Unità	Articolo	Unità
Potenza termica				Tipo di apporto di calore, solo per apparecchi per il riscaldamento d'ambiente locale ad accumulo elettrico (selezionare uno)	
Potenza termica nominale	P_{nom}	1.0	kW	Controllo manuale della carica di calore con termostato integrato	[no]
Potenza termica minima (indicativa)	P_{min}	0.5	kW	Controllo manuale della carica termica con feedback della temperatura ambiente e / o esterna	[no]
Potenza termica continua massima	P_{max}	0.96	kW	Controllo elettronico della carica termica con feedback della temperatura ambiente e / o esterna	[no]
Consumo ausiliario di elettricità				Potenza termica ventilata	[no]
Alla potenza termica nominale	el_{max}	0,966	kW	Tipo di potenza termica / controllo della temperatura ambiente (selezionarne uno)	
Alla minima potenza termica	el_{min}	0.478	kW	Potenza termica monostadio e nessun controllo della temperatura ambiente	[no]
In modalità standby	el_{sb}	0.4	W	Due o più stadi manuali, nessun controllo della temperatura ambiente	
				Con termostato meccanico controllo temperatura ambiente	[no]
				Con controllo elettronico della temperatura ambiente	[no]
				Controllo elettronico della temperatura ambiente più timer giornaliero	[no]
				Controllo elettronico della temperatura ambiente più timer settimanale	[si]
				Altre opzioni di controllo (più selezioni possibili)	
				Controllo della temperatura ambiente, con rilevamento di presenza	[no]
				Controllo della temperatura ambiente, con rilevamento finestra aperta	[si]
				Con opzione di controllo a distanza	[si]
				Con controllo di avviamento adattivo	[no]
				Con limitazione dell'orario di lavoro	[no]
				Con sensore a bulbo nero	[si]
Dettagli del contatto:		Grupa Topex Sp. z oo Sp. K. Ul. Pograniczna 2/4, 02-285 Warszawa			
Commento:					
Per gli apparecchi per il riscaldamento d'ambiente locale elettrici, l'efficienza energetica stagionale del riscaldamento d'ambiente misurata η_s non può essere peggiore del valore dichiarato alla potenza termica nominale dell'unità.					

Identificatori del modello: 90-094					
Articolo	Simbolo	Valore	Unità	Articolo	Unità
Potenza termica				Tipo di apporto di calore, solo per apparecchi per il riscaldamento d'ambiente locale ad accumulo elettrico (selezionare uno)	
Potenza termica nominale	P_{nom}	1.5	kW	Controllo manuale della carica di calore con termostato integrato	[no]
Potenza termica minima (indicativa)	P_{min}	0.75	kW	Controllo manuale della carica termica con feedback della temperatura ambiente e / o esterna	[no]
Potenza termica continua massima	P_{max}	1.48	kW	Controllo elettronico della carica termica con feedback della temperatura ambiente e / o esterna	[no]
Consumo ausiliario di elettricità					[no]
Alla potenza termica nominale	el_{max}	1,485	kW	Tipo di potenza termica / controllo della temperatura ambiente (selezionarne uno)	
Alla minima potenza termica	el_{min}	0,720	kW	Potenza termica monostadio e nessun controllo della temperatura ambiente	[no]
In modalità standby	el_{sb}	0.3	W	Due o più stadi manuali, nessun controllo della temperatura ambiente	
				Con termostato meccanico controllo temperatura ambiente	[no]
				Con controllo elettronico della temperatura ambiente	[no]
				Controllo elettronico della temperatura ambiente più timer giornaliero	[no]
				Controllo elettronico della temperatura ambiente più timer settimanale	[si]
				Altre opzioni di controllo (più selezioni possibili)	
				Controllo della temperatura ambiente, con rilevamento di presenza	[no]
				Controllo della temperatura ambiente, con rilevamento finestra aperta	[si]
				Con opzione di controllo a distanza	[si]
				Con controllo di avviamento adattivo	[no]
				Con limitazione dell'orario di lavoro	[no]
				Con sensore a bulbo nero	[si]
Dettagli del contatto:		Grupa Topex Sp. z oo Sp. K. Ul. Pograniczna 2/4, 02-285 Warszawa			
Commento:					

Per gli apparecchi per il riscaldamento d'ambiente locale elettrici, l'efficienza energetica stagionale del riscaldamento d'ambiente misurata η_s non può essere peggiore del valore dichiarato alla potenza termica nominale dell'unità.

Identificativi del modello: 90-095					
Articolo	Simbolo	Valore	Unità	Articolo	Unità
Potenza termica				Tipo di apporto di calore, solo per apparecchi per il riscaldamento d'ambiente locale ad accumulo elettrico (selezionare uno)	
Potenza termica nominale	P_{nom}	2.0	kW	Controllo manuale della carica di calore con termostato integrato	[no]
Potenza termica minima (indicativa)	P_{min}	1.0	kW	Controllo manuale della carica termica con feedback della temperatura ambiente e / o esterna	[no]
Potenza termica continua massima	P_{max}	1.98	kW	Controllo elettronico della carica termica con feedback della temperatura ambiente e / o esterna	[no]
Consumo ausiliario di elettricità					[no]
Alla potenza termica nominale	el_{max}	1.985	kW	Tipo di potenza termica / controllo della temperatura ambiente (selezionarne uno)	
Alla minima potenza termica	el_{min}	0.979	kW	Potenza termica monostadio e nessun controllo della temperatura ambiente	[no]
In modalità standby	el_{sb}	0.4	W	Due o più stadi manuali, nessun controllo della temperatura ambiente	[no]
				Con termostato meccanico controllo temperatura ambiente	[no]
				Con controllo elettronico della temperatura ambiente	[no]
				Controllo elettronico della temperatura ambiente più timer giornaliero	[no]
				Controllo elettronico della temperatura ambiente più timer settimanale	[si]
				Altre opzioni di controllo (più selezioni possibili)	
				Controllo della temperatura ambiente, con rilevamento di presenza	[no]
				Controllo della temperatura ambiente, con rilevamento finestra aperta	[si]
				Con opzione di controllo a distanza	[si]
				Con controllo di avviamento adattivo	[no]
				Con limitazione dell'orario di lavoro	[no]
				Con sensore a bulbo nero	[si]
Dettagli del contatto:		Grupa Topex Sp. z oo Sp. K. Ul. Pograniczna 2/4, 02-285 Warszawa			
Commento:					
Per gli apparecchi per il riscaldamento d'ambiente locale elettrici, l'efficienza energetica stagionale del riscaldamento d'ambiente misurata η_s non può essere peggiore del valore dichiarato alla potenza termica nominale dell'unità.					

NL

VERTALING VAN DE ORIGINELE INSTRUCTIE

CARBON PANEELVERWARMING

90-093 / 90-094 / 90-095

OPMERKING: VOORDAT DE APPARATUUR VOOR DE EERSTE KEER WORDT GEBRUIKT, LEES DEZE INSTRUCTIEHANDLEIDING EN BEWAAR DEZE VOOR TOEKOMSTIGE REFERENTIE. MENSEN DIE DEZE INSTRUCTIE NIET HEBBEN GELEZEN, MOGEN DE UNIT NIET MONTEREN, AANSTEKEN, AANPASSEN OF BEDIENEN

Dit product is alleen geschikt voor goed geïsoleerde ruimtes of incidenteel gebruik.

GEDETAILLEERDE VEILIGHEIDSVOORSCHRIFTEN



AANDACHT!

Lees aandachtig - De infraroodverwarming is ontworpen voor veilig gebruik. Desalniettemin kunnen installatie, onderhoud en bediening van de kachel gevaarlijk zijn. Door de volgende procedures in acht te nemen, wordt het risico op brand, elektrische schokken en persoonlijk letsel verkleind en wordt de installatietijd tot een minimum beperkt.

- a) Dit apparaat kan worden gebruikt door kinderen van 8 jaar en ouder en personen met verminderde fysieke, sensorische of mentale vermogens of gebrek aan ervaring en kennis, mits ze onder toezicht staan of instructies hebben gekregen over het veilige gebruik van het apparaat en deze begrijpen, de gevaren. Kinderen mogen niet met het apparaat spelen. Reiniging en gebruikersonderhoud mogen niet zonder toezicht door kinderen worden uitgevoerd.
- b) Plaats nooit uw handen onder de verwarmingselementen!

WAARSCHUWING!

1. Dek de kachel niet af om oververhitting te voorkomen.
2. Houd kinderen jonger dan 3 jaar uit de buurt, tenzij ze continu onder toezicht staan.
3. Kinderen van 3 jaar en jonger dan 8 jaar mogen het apparaat alleen aan / uitzetten op voorwaarde dat het is geplaatst of geïnstalleerd in de beoogde normale gebruikssituatie en ze onder toezicht staan of instructies hebben gekregen over het gebruik van het apparaat op een veilige manier en begrijp de gevaren. Kinderen van 3 jaar en jonger dan 8 jaar mogen het apparaat niet aansluiten, regelen en schoonmaken of gebruikersonderhoud uitvoeren.
4. Let op - sommige onderdelen van dit product kunnen erg heet worden en brandwonden veroorzaken. Er moet bijzondere aandacht worden besteed aan de aanwezigheid van kinderen en kwetsbare mensen.

Bij het gebruik van elektrische apparaten moeten altijd de basisvoorzorgsmaatregelen worden gevolgd, waaronder onderstaande:

1. Gebruik deze kachel alleen zoals beschreven in deze handleiding. Elk ander gebruik dat niet door de fabrikant wordt aanbevolen, kan brand, elektrische schokken of persoonlijk letsel veroorzaken.
2. Lees alle instructies voordat u deze kachel gebruikt.
3. Haal het apparaat uit de verpakking en controleer voor gebruik of het in goede staat is.
4. Laat kinderen niet spelen met onderdelen van de verpakking (zoals plastic zakken)
5. Controleer de huishoudelijke spanning om er zeker van te zijn dat deze overeenkomt met de nominale specificaties van de verwarming.
6. Controleer het netsnoer en de stekker voor gebruik zorgvuldig om er zeker van te zijn dat ze niet beschadigd zijn
7. Laat het snoer niet onder vloerbedekking lopen. Bedek het snoer niet met vloerkleden, lopers of soortgelijke bedekkingen. Leg het snoer niet onder meubels of apparaten. Leg het snoer uit de buurt van verkeersgebieden en waar niemand erover kan struikelen.
8. De kachel is niet geschikt voor gebruik buitenshuis bij vochtig weer, in badkamers of in andere natte of vochtige omgevingen. Plaats de kachel nooit op een plek waar hij in de badkuip of een ander waterreservoir kan vallen.
9. Houd er rekening mee dat de kachel erg heet kan worden en daarom op een veilige afstand (0,9 m) van brandbare voorwerpen zoals meubels, gordijnen en dergelijke moet worden geplaatst.
10. Dek de kachel niet af.
11. Steek geen vingers of vreemde voorwerpen in de grill terwijl deze in werking is.
12. Steek geen vreemde voorwerpen in de ventilatie- of uitlaatopeningen en laat geen vreemde voorwerpen binnendringen, gezien dit een elektrische schok, brand of schade aan de kachel kan veroorzaken.
13. De kachel mag niet direct onder een stopcontact worden geplaatst.
14. Sluit de luchtverhitter niet aan met een aan / uit-timer of andere apparatuur die het apparaat automatisch kan inschakelen.
15. De kachel mag niet worden geplaatst in ruimtes waar ontvlambare vloeistoffen of gassen worden gebruikt of opgeslagen.
16. Als een verlengsnoer wordt gebruikt, moet dit zo kort mogelijk zijn en altijd volledig worden verlengd.
17. Gebruik deze heater niet in de directe omgeving van een bad, douche of zwembad.
18. Als het netsnoer is beschadigd, moet het worden vervangen door de fabrikant, zijn serviceagent of vergelijkbaar gekwalificeerde personen om gevaar te voorkomen.
19. U mag geen andere apparaten op hetzelfde stopcontact aansluiten als de luchtverhitter.
20. Zorg ervoor dat de verwarming altijd onder toezicht staat en houd kinderen en dieren er uit de buurt;
21. Haal de stekker uit het stopcontact als u het apparaat langere tijd niet gebruikt. Laat de kachel niet geruime tijd staan als deze in gebruik is. Trek de stekker er recht uit, verwijder de stekker nooit door aan het snoer te trekken.
22. Houd de kachel ver van gordijn of plaatsen waar de luchtinlaat gemakkelijk kan worden geblokkeerd.
23. Laat het verwarmingselement altijd minimaal 10 minuten afkoelen voordat u de verwarmingsbuis of het aangrenzende onderdeel aanraakt
24. Om mogelijke elektrische schokken of lekstroom te voorkomen, mag u het apparaat nooit met natte handen gebruiken of het apparaat bedienen als er water op het netsnoer staat.
25. Gooi elektrische apparaten niet weg bij het ongesorteerde huisvuil, maar gebruik gescheiden inzamelingsfaciliteiten. Neem contact op met uw lokale overheid voor informatie over de beschikbare inzamelingsystemen. Als elektrische apparaten op stortplaatsen of stortplaatsen worden afgevoerd, kunnen gevaarlijke stoffen in het grondwater lekken en in de voedselketen terechtkomen, wat schadelijk is voor uw gezondheid en welzijn.
26. Dit apparaat is niet bedoeld voor gebruik door personen (inclusief kinderen) met verminderde fysieke, zintuiglijke of mentale vermogens of gebrek aan ervaring en kennis, tenzij ze onder toezicht staan of instructies hebben gekregen over het gebruik van het apparaat door een persoon die verantwoordelijk is voor hun veiligheid.
27. Kinderen moeten onder toezicht staan om ervoor te zorgen dat ze niet met het apparaat spelen.
28. Als de kachel is gevallen of op enigerlei wijze is beschadigd. Retourneer het naar een geautoriseerd servicepunt voor onderzoek, elektrische of mechanische afstelling of reparatie.

TECHNISCHE SPECIFICATIES

Model	90-093	90-094	90-095
Vermogen	500W/1000W	750W/1500W	1000W/2000W
Voedingsspanning:	220-240V~50Hz		
Werktemperatuurbereik:	-20°C ± 50°C		
Modulatietype:	DSSS; OFDM		
Modulatie technologie	802.11b; 802.11g; 802.11n20		
Frequentie	2412 MHz ± 2472 MHz		

PAKLIJST

- Kachel
- Afstandsbediening
- Handleiding
- Accessoirespakket 1 set:
 - 2x ondersteuning
 - 8x metalen schroef voor steunen

MONTAGE-INSTRUCTIES

Model	L mm	H mm	L1 mm	H1 mm
90-093	515	450	218	344
90-094	675	450	378	344
90-095	835	450	538	344

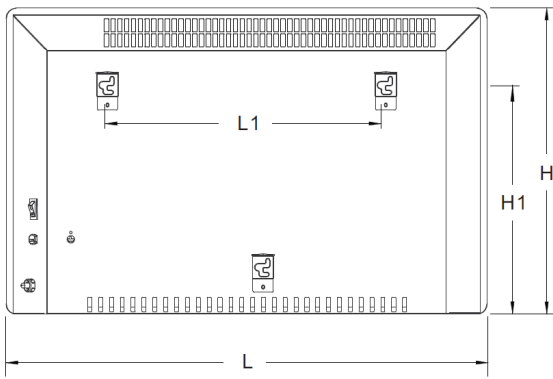

Wetem Installatie en verwijdering

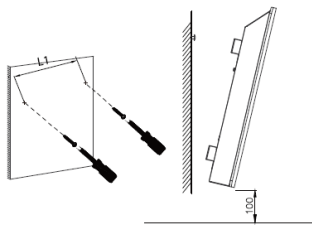

Wand gemonteerde stand

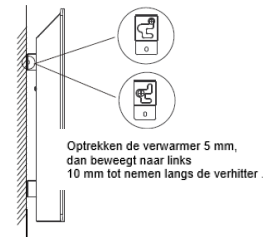

Haal de kachel van de muur

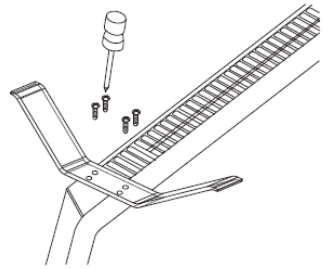

Plafond / fotolijst

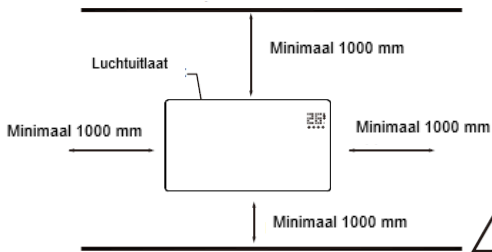

Verdieping

Deze kachel **MOET** op de minimaal vereiste afstanden aan de vier zijden van de kachel worden geïnstalleerd .

Pak uw pakket uit en zoek de kachel samen met het pakket met accessoires voor wandmontage.

1. Markeer de posities van de vier te boren gaten op de muur en boor de gaten met de boor. Zorg ervoor dat de afstand tussen de gaten hetzelfde is als de ronde gaten op de beugels aan de achterkant van de kachel.
2. Steek de plastic rails die in de gaten passen.
3. Steek de metalen schroeven in de plastic rails.
4. Til de kachel op en richt de ronde gaten op de beugels aan de achterkant van de kachel op de schroeven aan de muur en schuif de kachel 10 mm naar rechts
5. Zorg ervoor dat de afstand tussen de onderkant van de kachel en de vloer niet minder is dan 10 cm wanneer de kachel is geïnstalleerd

GEBRUIKSAANWIJZING

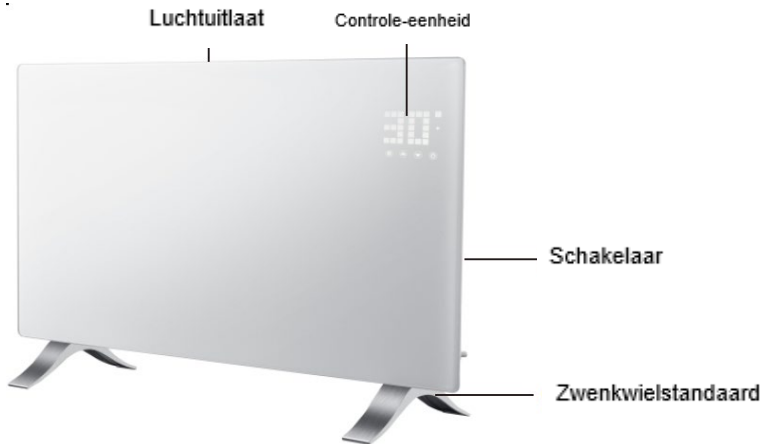

Bedieningspaneel / afstandsbediening

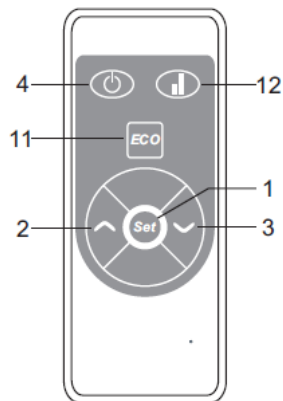
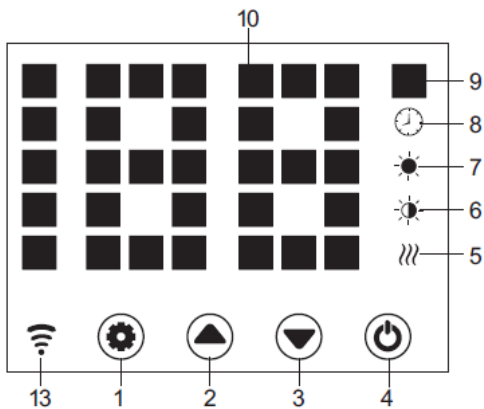

- | | | | |
|----|----------------------------------|-----|---|
| 1. | Instelknop | 8. | Timer-indicator |
| 2. | Knop Omhoog | 9. | Temperatuurindicator |
| 3. | Omlaag-knop | 10. | LED-nummerweergave |
| 4. | Aanknop | 11. | ECO-functie |
| 5. | Werkindicator verwarmingselement | 12. | Selectie van lage / hoge verwarming |
| 6. | Indicator lage verwarming | 13. | WiFi-indicator (indien aangesloten OK, wifi-indicator licht op; indien mislukt) |
| 7. | Indicator hoge verwarming | | |

Beginnend

- Haal de kachel voorzichtig uit de doos. Bewaar de doos voor opslag buiten het seizoen.
- Zorg ervoor dat de stroomschakelaar in de UIT-stand staat voordat u de stekker in het stopcontact steekt.
- Zorg ervoor dat de kachel volledig is gemonteerd volgens de montagehandleiding.
- Het is beter om niet hetzelfde stopcontact te gebruiken met andere elektrische apparaten met een hoog wattage om overbelasting van uw circuit te voorkomen.

Aanzetten

Aansluiten en zet schakelaar , verwarming in stand - door met toetsen 1 / 2 / 3 / 4 aan . Druk op knop 4 , de verwarming gaat aan , het display toont de huidige oppervlaktetemperatuur .
 Sluit het apparaat aan en zet de aan / uit-schakelaar aan, het staat in de stand-bymodus en toont de huidige tijd, met knoplampje 1/2/3/4. Aan. Maar vervolgens op de knop licht 1 /2/3 verdwijnt na 10 sec.

Temp. Instelling

Druk op knop 1 , temp . indicator knippert en de instelling is geactiveerd . Door op knop 2 en 3 te drukken , selecteren we de gewenste temp . en bewaar het . Kachel is aan het verwarmen , display toont huidige temperatuur en knop 5 licht op .
 Druk op knop 1 , de temperatuurindicator knippert en de instelling is geactiveerd. Druk op 2 of 3 om de temperatuur in te stellen en 1 om deze op te slaan, of laat het 5 seconden staan, de instelling wordt automatisch opgeslagen.
 Druk op 2/3 op de afstandsbediening voor de gewenste temperatuur en sla de instelling op met OK.

Timer instellen

Timer Start verwarmingstijd

In uit - verwarmingsmodus , druk tweemaal op 1 om de timer in te stellen (0H tot 24H) , en 2 & 3 om de temperatuur in te stellen . Na instelling , toont temperatuurzone . Indicator 8 licht op tijdens de timerperiode en gaat uit wanneer de timer afloopt , waarna de verwarming op hoog niveau begint te verwarmen .

Timer Stop verwarmingstijd

In verwarmingsmodus (hoog of laag niveau) , druk tweemaal op 1 om de timer in te stellen en 2 3 om de temperatuur in te stellen . Na instelling , toont temperatuurzone . Indicator 8 gaat branden tijdens de timerperiode en gaat uit wanneer de timer afloopt . Dan stopt de verwarming met verwarmen .

Hoge / lage warmte-instelling

–In werkmodus , knoop 2 verschuiven tussen hoge verbrandingswaarde en stop verwarming (controlelampje 7 licht op wanneer hoge verhitting en uit als van verwarming) ; 5 Selectie hoog / laag vuur

–In werkmodus , knop 3 loopt tussen lage en verwarmen van verwarming (indicator 6 licht op wanneer lage verwarmen en uit als van verwarming) ;

–In werkmodus , knop 12 verschuiven tussen Off / Low / High verwarming , 7 lichten op in hoge verwarmingskosten , 6 licht op in laag vuur , en geen licht op wanneer van verwarming) .

Kinderslot instelling

Druk zowel 2 als 3 gedurende 3 seconden in , het systeem is vergrendeld en er kan geen instelling worden gemaakt . Na 3 s toont het display opnieuw de oppervlaktetemperatuur .

Methoden om te ontgrendelen:

Druk zowel 2 als 3 gedurende 3 seconden in , het apparaat is ontgrendeld .

Activering van weergaveknoppen

Normaal gesproken zijn de displayknoppen uit als het apparaat werkt , raak het paneelgebied onder de temperatuur aan , ze zijn weer aan .

ECO-functie

Druk beide instelknop 1 en 3 gedurende 3 seconden in (of druk op knop 11 op de afstandsbediening) , de ECO-functie werkt . In deze modus toont het display slechts enkele indicatoren (afhankelijk van de instelling die is geschoren vóór ECO)

Methoden om de ECO-functie te vergrendelen

Druk op een willekeurige knop op het display 2) Druk op ECO-knop 11 op de afstandsbediening .

Schakel de weergave tussen ° C / F

Druk de toetsen 1 & 2 (de twee toetsen aan de linkerkant) gelijktijdig ongeveer 10 seconden in .

Open raam detectie

Als de temperatuur binnen 2 minuten met 3 ° C of meer daalt , treedt de open-raam-detectie in werking en , de unit stopt met verwarmen , indicator 9 knippert . Druk op knop 4 , zet de verwarming uit en zet hem weer aan . Openraam detectie is gesloten .

WiFi resetten

Druk in de verwarmingsmodus gedurende 3 seconden op knop 1 , WIFI wordt gereset en het indicatielampje brandt .

Uitschakelen

Schakel schakelaar 4 uit , de verwarming stopt met werken en schakel de stroomtoevoer uit , de verwarming is uitgeschakeld .

WiFi en app-bediening:

1. De verwarming moet worden gebruikt binnen het bereik van de wifi-router .

OPMERKING De Wi-Fi-router moet werken op 2,4 GHz

2. Download de applicatie "TuyaSmart" op smartphone , tablet of computer .
3. Selecteer na het installeren van de applicatie "overdracht" .
4. Om u te registreren , voert u het e-mailadres in waarnaar de verificatiecode wordt verzonden . De code moet binnen 60 seconden na ontvangst op de aanvraag worden toegepast . Maak vervolgens een wachtwoord aan . Als u "bevestiging" selecteert , wordt het registratieproces in de applicatie voltooid .
5. Selecteer "Apparaat toevoegen" om een nieuw apparaat toe te voegen .
6. Selecteer "Klein apparaat" in de lijst en vervolgens "Thermostaat" .

Na het selecteren van de optie 'Thermostaat' , toont de applicatie informatie over het geselecteerde aantal ondersteunde frequenties 2,4 GHz wifi-router , evenals een prompt om het wifi-wachtwoord in te voeren als het bedieningsapparaat eerder wordt gebruikt , is niet afhankelijk van het bereik .

7. Sluit de kachel aan op de voeding .
8. Zet de kachel aan .
9. Houd op het bedieningspaneel de "M" -knop ingedrukt totdat de blauwe LED naast de Wi-Fi-markering snel knippert . Klik vervolgens op "Volgende" in de applicatie .
10. De applicatie toont de opties "snel knipperend" en "langzaam knipperend" . Selecteer "snel knipperend" of de applicatie zal na een tijdje zelf naar het apparaat zoeken .
11. Nadat de verbinding tussen de applicatie en het apparaat tot stand is gebracht , verschijnt de naam van het apparaat in de applicatie . Selecteer apparaatselectie , dan verschijnt het configuratiescherm in de applicatie .
12. De applicatie is klaar om de radiatorinstellingen te regelen !

De "TuyaSmart" applicatie maakt de volgende instellingen mogelijk:

–verwarming aan en uit (zonder de voeding van het bedieningspaneel te gebruiken , wat handmatig moet gebeuren met de hoofdschakelaar) ,

–thermostaat temperatuurinstelling ,

–timerinstelling ,

–configuratie van een wekelijkse verwarmingscyclus .

U kunt de kachel op afstand bedienen . Als de radiator zich binnen het bereik van de gekoppelde Wi-Fi-router bevindt , werkt de bedieningstoepassing op het apparaat met internettoegang .

Toepassing



1. Verwarmingsniveau
2. Seting temperatuur
3. Omgevingstemperatuur
4. Verwarming
5. Verlaag de temperatuur
6. Hoi
7. Lo
8. Midden
9. Aan uit
10. Modus
11. Eco
12. Functie
13. Kinderslot
14. ECO
15. Verhoog de temperatuur
16. Knop kinderslot
17. Knop aftellen
18. °C / F.
19. Schema

BATTERIJ VERVANGEN

1. Om de batterij te ontgrendelen, trekt u de vergrendeling voorzichtig met het deksel open.
2. Plaats een nieuwe CR2032-batterij, let op de vereiste polariteit (+/-)
3. Sluit het batterijklepje zodat de vergrendeling vastklikt.

REINIGING EN ONDERHOUD

Schakel de kachel uit en laat deze afkoelen voordat u uw kachel gaat schoonmaken. Koppel de stroomtoevoer naar het apparaat los. De buitenkant kan worden schoongemaakt door deze af te vegen met een zachte vochtige doek en vervolgens te drogen. Gebruik geen schurende schoonmaakpoeders of meubelpoetsmiddel, aangezien dit de afwerking van het oppervlak kan beschadigen. Om de kachel van de muur te halen, voor reiniging of herinrichting, hoeft u alleen maar de schroefkop te openen en de bouten los te draaien om van de muur te verwijderen. Voor opslag op korte termijn hoeft u alleen maar de stekker uit het stopcontact te halen en deze weg te laten; voor langdurige opslag kunt u deze van de muur demonteren of met wat materiaal afdekken.

PROBLEEMOPLOSSEN

Volg deze instructies als uw kachel niet werkt:

- Zorg ervoor dat uw stroomonderbreker of zekering correct werkt.
- Zorg ervoor dat de kachel is aangesloten en dat het stopcontact goed werkt.
- Als de AAN / UIT-schakelaar niet verlicht is in de AAN-stand, stuur deze dan direct naar het servicecentrum voor reparatie.

OPMERKING: ALS U EEN PROBLEEM MET UW KACHEL ERVART, ZIE DE GARANTIE-INFORMATIE VOOR INSTRUCTIES. PROBEER DE KACHEL NIET ZELF TE OPENEN OF TE REPAREREN. ALS U DIT DOET, KAN DE GARANTIE ONGELDIG MAKEN EN KAN SCHADE OF PERSOONLIJK LETSEL VEROORZAKEN. ALS HET PROBLEEM NOG STEEDS AANHOUDT, NEEM DAN CONTACT OP MET DE DISTRIBUTEUR. .

RECYCLING



Elektrische apparatuur mag niet als huishoudelijk afval worden weggegooid, maar moet in plaats daarvan worden gebruikt bij geschikte faciliteiten. Informatie over het gebruik kan worden verstrekt door de productverkoper of de lokale autoriteiten. Afdankte elektrische en elektronische apparatuur bevat stoffen die niet neutraal zijn voor de natuurlijke omgeving. Apparatuur die niet wordt gerecycled, vormt een potentieel gevaar voor het milieu en de menselijke gezondheid.

Modelidentificatie (s): 90-093					
Item	Symbool	Waarde	Eenheid	Item	Eenheid
Warmteafgifte				Type warme-invoer, alleen voor elektrische opslagtoestellen voor lokale ruimteverwarming (selecteer er een)	
Nominale warmteafgifte	P_{nom}	1.0	kW	Handmatige regeling van de warmtebelasting met geïntegreerde thermostaat	[Nee]
Minimale warmteafgifte (indicatief)	P_{min}	0,5	kW	Handmatige regeling van de warmtebelasting met kamer- en / of buitentemperatuur-feedback	[Nee]
Maximale continue warmteafgifte	P_{max}	0.96	kW	Elektronische regeling van de warmtebelasting met feedback over de kamer- en / of buitentemperatuur	[Nee]

Extra elektriciteitsverbruik				Door ventilator ondersteunde warmteafgifte	[Nee]
Bij nominale warmteafgifte	el_{max}	0,966	kW	Type warmteafgifte / kamertemperatuurregeling (selecteer een)	
Bij minimale warmteafgifte	el_{min}	0,478	kW	Eentraps warmteafgifte en geen regeling van de kamertemperatuur	[Nee]
In standby-modus	el_{sb}	0.4	W.	Twee of meer handmatige trappen, geen regeling van de kamertemperatuur	[Nee]
				Met mechanische thermostaat regeling van de kamertemperatuur	[Nee]
				Met elektronische kamertemperatuurregeling	[Nee]
				Elektronische regeling van de kamertemperatuur plus dagtimer	[Nee]
				Elektronische regeling van de kamertemperatuur plus weektimer	[Ja]
				Andere besturingsopties (meerdere selecties mogelijk)	
				Ruimtetemperatuurregeling met aanwezigheidsdetectie	[Nee]
				Ruimtetemperatuurregeling, met open raam detectie	[Ja]
				Met optie voor afstandscontrole	[Ja]
				Met adaptieve startregeling	[Nee]
				Met beperking van de werktijd	[Nee]
				Met zwarte bolsensor	[Ja]
Contact details:	Grupa Topex Sp. z oo Sp. k. Ul. Pograniczna 2/4, 02-285 Warszawa				
Opmerking: Voor elektrische toestellen voor lokale ruimteverwarming mag de gemeten seizoensgebonden energie-efficiëntie voor ruimteverwarming η_s niet slechter zijn dan de opgegeven waarde bij de nominale warmteafgifte van de eenheid.					

Modelidentificatie (s): 90-094					
Item	Symbool	Waarde	Eenheid	Item	Eenheid
Warmteafgifte				Type warme-invoer, alleen voor elektrische opslagtoestellen voor lokale ruimteverwarming (selecteer er een)	
Nominale warmteafgifte	P_{nom}	1.5	kW	Handmatige regeling van de warmtebelasting met geïntegreerde thermostaat	[Nee]
Minimale warmteafgifte (indicatief)	P_{min}	0,75	kW	Handmatige regeling van de warmtebelasting met kamer- en / of buitentemperatuur-feedback	[Nee]
Maximale continue warmteafgifte	P_{max}	1,48	kW	Elektronische regeling van de warmtebelasting met feedback over de kamer- en / of buitentemperatuur	[Nee]
Extra elektriciteitsverbruik					[Nee]
Bij nominale warmteafgifte	el_{max}	1.485	kW	Type warmteafgifte / kamertemperatuurregeling (selecteer een)	
Bij minimale warmteafgifte	el_{min}	0,720	kW	Eentraps warmteafgifte en geen regeling van de kamertemperatuur	[Nee]
In standby-modus	el_{sb}	0,3	W.	Twee of meer handmatige trappen, geen regeling van de kamertemperatuur	[Nee]
				Met mechanische thermostaat regeling van de kamertemperatuur	[Nee]
				Met elektronische kamertemperatuurregeling	[Nee]
				Elektronische regeling van de kamertemperatuur plus dagtimer	[Nee]
				Elektronische regeling van de kamertemperatuur plus weektimer	[Ja]
				Andere besturingsopties (meerdere selecties mogelijk)	
				Ruimtetemperatuurregeling met aanwezigheidsdetectie	[Nee]
				Ruimtetemperatuurregeling, met open raam detectie	[Ja]
				Met optie voor afstandscontrole	[Ja]
				Met adaptieve startregeling	[Nee]
				Met beperking van de werktijd	[Nee]
				Met zwarte bolsensor	[Ja]
Contact details:	Grupa Topex Sp. z oo Sp. k. Ul. Pograniczna 2/4, 02-285 Warszawa				
Opmerking: Voor elektrische toestellen voor lokale ruimteverwarming mag de gemeten seizoensgebonden energie-efficiëntie voor ruimteverwarming η_s niet slechter zijn dan de opgegeven waarde bij de nominale warmteafgifte van de eenheid.					

Modelidentificatie (s): 90-095					
Item	Symbool	Waarde	Eenheid	Item	Eenheid
Warmteafgifte				Type warme-invoer, alleen voor elektrische opslagtoestellen voor lokale ruimteverwarming (selecteer er een)	

Nominale warmteafgifte	P_{nom}	2,0	kW	Handmatige regeling van de warmtebelasting met geïntegreerde thermostaat	[Nee]
Minimale warmteafgifte (indicatief)	P_{min}	1,0	kW	Handmatige regeling van de warmtebelasting met kamer- en / of buitentemperatuur-feedback	[Nee]
Maximale continue warmteafgifte	P_{max}	1,98	kW	Elektronische regeling van de warmtebelasting met feedback over de kamer- / of buitentemperatuur	[Nee]
Extra elektriciteitsverbruik					[Nee]
Bij nominale warmteafgifte	el_{max}	1.985	kW	Type warmteafgifte / kamertemperatuurregeling (selecteer een)	
Bij minimale warmteafgifte	el_{min}	0.979	kW	Eentraps warmteafgifte en geen regeling van de kamertemperatuur	[Nee]
In standby-modus	el_{SB}	0.4	W.	Twee of meer handmatige trappen, geen regeling van de kamertemperatuur	[Nee]
				Met mechanische thermostaat regeling van de kamertemperatuur	[Nee]
				Met elektronische kamertemperatuurregeling	[Nee]
				Elektronische regeling van de kamertemperatuur plus dagtimer	[Nee]
				Elektronische regeling van de kamertemperatuur plus weektimer	[Ja]
				Andere besturingsopties (meerdere selecties mogelijk)	
				Ruimtetemperatuurregeling met aanwezigheidsdetectie	[Nee]
				Ruimtetemperatuurregeling, met open raam detectie	[Ja]
				Met optie voor afstandscontrole	[Ja]
				Met adaptieve startregeling	[Nee]
				Met beperking van de werktijd	[Nee]
				Met zwarte bolsensor	[Ja]
Contact details:	Grupa Topex Sp. z oo Sp. k. Ul. Pograniczna 2/4, 02-285 Warszawa				
Opmerking: Voor elektrische toestellen voor lokale ruimteverwarming mag de gemeten seizoensgebonden energie-efficiëntie voor ruimteverwarming η_s niet slechter zijn dan de opgegeven waarde bij de nominale warmteafgifte van de eenheid.					

FR

**TRADUCTION DE L'INSTRUCTION ORIGINALE
CHAUFFAGE PANNEAU CARBONE**

90-093 / 90-094 / 90-095

REMARQUE: AVANT D'UTILISER L'ÉQUIPEMENT POUR LA PREMIÈRE FOIS, LISEZ CE MANUEL D'INSTRUCTIONS ET CONSERVEZ-LE POUR CONSULTATION FUTURE. LES PERSONNES QUI N'ONT PAS LU CETTE INSTRUCTION NE DOIVENT PAS ASSEMBLER, ALLUMER, RÉGLER OU FAIRE FONCTIONNER L'APPAREIL

Ce produit convient uniquement aux espaces bien isolés ou à une utilisation occasionnelle.

RÈGLES DE SÉCURITÉ DÉTAILLÉES



ATTENTION!

Lisez attentivement - Le chauffage infrarouge est conçu pour un fonctionnement sûr. Néanmoins, l'installation, l'entretien et le fonctionnement de l'appareil de chauffage peuvent être dangereux. Le respect des procédures suivantes réduira le risque d'incendie, de choc électrique, de blessure corporelle et réduira au minimum le temps d'installation.

- a) **Cet appareil peut être utilisé par des enfants âgés de 8 ans et plus et des personnes ayant des capacités physiques, sensorielles ou mentales réduites ou un manque d'expérience et de connaissances s'ils ont reçu une supervision ou des instructions concernant l'utilisation de l'appareil de manière sûre et comprennent les dangers impliqués. Les enfants ne doivent pas jouer avec l'appareil. Le nettoyage et l'entretien par l'utilisateur ne doivent pas être effectués par des enfants sans surveillance.**
- b) **Ne placez jamais les mains sous les éléments chauffants!**

AVERTISSEMENT!

1. Afin d'éviter une surchauffe, ne couvrez pas le radiateur.
2. Les enfants de moins de 3 ans doivent être tenus à l'écart à moins d'être surveillés en permanence.
3. Les enfants âgés de 3 ans à moins de 8 ans ne doivent allumer / éteindre l'appareil qu'à condition qu'il ait été placé ou installé dans sa position de fonctionnement normale prévue et qu'ils aient reçu une surveillance ou des instructions concernant l'utilisation de l'appareil en toute sécurité et comprendre les dangers impliqués. Les enfants âgés de 3 ans à moins de 8 ans ne doivent pas brancher, régler et nettoyer l'appareil ni effectuer de maintenance par l'utilisateur.
4. Attention - certaines pièces de ce produit peuvent devenir très chaudes et provoquer des brûlures. Une attention particulière doit être accordée aux enfants et aux personnes vulnérables.

Lors de l'utilisation d'un appareil électrique, les précautions de base doivent toujours être suivies, notamment ci-dessous:

1. Utilisez cet appareil de chauffage uniquement comme décrit dans ce manuel. Toute autre utilisation non recommandée par le fabricant peut provoquer un incendie, un choc électrique ou des blessures corporelles.
2. Lisez toutes les instructions avant d'utiliser cet appareil de chauffage.
3. Retirez l'unité de son emballage et assurez-vous qu'elle est en bon état avant de l'utiliser.
4. Ne laissez pas les enfants jouer avec des pièces de l'emballage (comme des sacs en plastique)
5. Vérifiez la tension domestique pour vous assurer qu'elle correspond aux spécifications nominales du radiateur.
6. Vérifiez soigneusement le cordon d'alimentation et la fiche avant utilisation, pour vous assurer qu'ils ne sont pas endommagés
7. Ne faites pas passer le cordon sous la moquette. Ne couvrez pas le cordon avec des tapis, des patins ou des revêtements similaires. Ne faites pas passer le cordon sous des meubles ou des appareils. Éloignez le cordon de la zone de circulation et de l'endroit où il ne risque pas de trébucher.

8. Le radiateur ne convient pas pour une utilisation à l'extérieur par temps humide, dans les salles de bain ou dans d'autres environnements humides ou humides. Ne placez jamais l'appareil de chauffage à un endroit où il pourrait tomber dans la baignoire ou dans un autre réservoir d'eau.
9. Veuillez noter que le radiateur peut devenir très chaud et doit donc être placé à une distance de sécurité (0,9 m) des objets inflammables tels que les meubles, les rideaux et autres.
10. Ne couvrez pas le radiateur.
11. Ne mettez pas les doigts ou des objets étrangers dans le grill pendant son fonctionnement.
12. N'insérez pas et ne laissez pas d'objets étrangers pénétrer dans les ouvertures de ventilation ou d'évacuation, car cela pourrait provoquer un choc électrique, un incendie ou endommager le radiateur.
13. Le radiateur ne doit pas être situé immédiatement sous une prise murale.
14. Ne connectez pas le radiateur soufflant à l'aide d'une minuterie marche / arrêt ou de tout autre équipement pouvant allumer automatiquement l'appareil.
15. Le radiateur ne doit pas être placé dans des pièces où des liquides ou des gaz inflammables sont utilisés ou stockés.
16. Si une rallonge est utilisée, elle doit être aussi courte que possible et toujours être complètement déployée.
17. N'utilisez pas ce radiateur à proximité immédiate d'une baignoire, d'une douche ou d'une piscine.
18. Si le cordon d'alimentation est endommagé, il doit être remplacé par le fabricant, son agent de service ou des personnes de qualification similaire afin d'éviter tout danger.
19. Vous ne devez pas brancher d'autres appareils sur la même prise secteur que le radiateur soufflant.
20. Assurez-vous que l'appareil de chauffage est toujours sous surveillance et tenez les enfants et les animaux éloignés de celui-ci;
21. Lorsque vous n'utilisez pas l'appareil pendant une longue période, débranchez-le. Ne laissez pas l'appareil de chauffage pendant une période de temps considérable lorsqu'il est utilisé. Tirez la fiche tout droit, ne retirez jamais la fiche en tirant sur le cordon.
22. Éloignez le radiateur du rideau ou des endroits où l'entrée d'air peut facilement être bloquée.
23. Laissez toujours refroidir l'élément chauffant au moins 10 minutes avant de toucher le tube chauffant ou la pièce adjacente
24. Afin d'éviter tout risque d'électrocution ou de fuite de courant, n'utilisez jamais l'appareil avec les mains mouillées ou n'utilisez pas l'appareil lorsqu'il y a de l'eau sur le cordon d'alimentation.
25. Ne jetez pas les appareils électriques avec les déchets municipaux non triés, utilisez des installations de collecte séparées. Contactez votre gouvernement local pour obtenir des informations sur les systèmes de collecte disponibles. Si les appareils électriques sont jetés dans des décharges ou des décharges, des substances dangereuses peuvent s'infiltrer dans les eaux souterraines et entrer dans la chaîne alimentaire, ce qui nuit à votre santé et à votre bien-être.
26. Cet appareil n'est pas destiné à être utilisé par des personnes (y compris des enfants) ayant des capacités physiques, sensorielles ou mentales réduites ou un manque d'expérience et de connaissances, à moins qu'elles n'aient reçu une supervision ou des instructions concernant l'utilisation de l'appareil par une personne responsable de leur sécurité.
27. Les enfants doivent être surveillés pour s'assurer qu'ils ne jouent pas avec l'appareil.
28. Si le radiateur est tombé ou est endommagé de quelque manière que ce soit. Renvoyez-le à un centre de service autorisé pour examen, réglage électrique ou mécanique ou réparation.

SPÉCIFICATIONS TECHNIQUES

Modèle	90-093	90-094	90-095
Pouvoir	500W/1000W	750W/1500W	1000W/2000W
Tension d'alimentation	220-240V~50Hz		
Plage de température de travail	-20°C ÷ +50°C		
Type de modulation	DSSS; OFDM		
Technologie de modulation	802.11b; 802.11g; 802.11n20		
La fréquence	2412 MHz ÷ 2472 MHz		

LISTE DE COLISAGE

- Chauffe-eau
- Télécommande
- Manuel d'instructions
- Pack d'accessoires 1 set:

— 2x soutien

— 8x vis métallique pour supports

INSTRUCTIONS DE MONTAGE

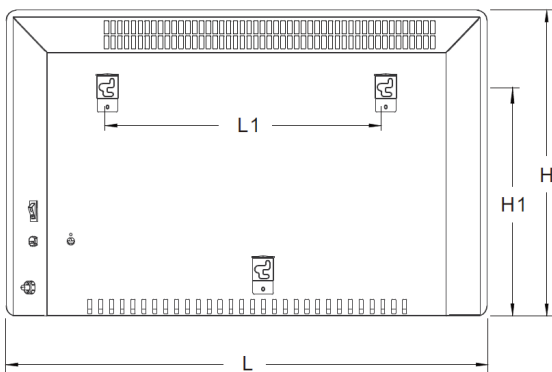

Modèle	L m m	H m m	L1 millimètre	H1 millimètre
90-093	515	450	218	344
90-094	675	450	378	344
90-095	835	450	538	344

Installation et retrait des pieds

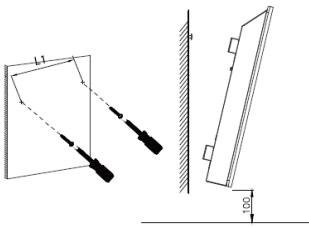

Mur monté en mode

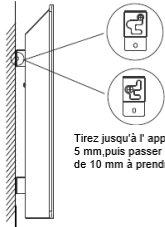

Tirez jusqu'à l' appareil de chauffage de 5 mm, puis passer à gauche de 10 mm à prendre sur le chauffage .

Retirez le radiateur du mur

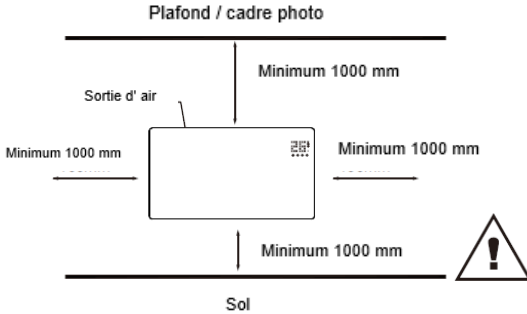
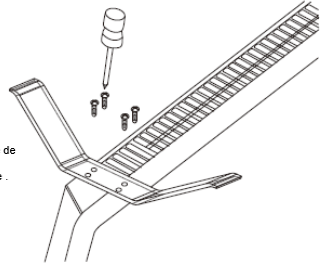

Cet appareil de chauffage DOIT être installé aux distances minimales requises sur les quatre côtés de l' appareil de chauffage .

Déballez votre colis et trouvez le radiateur avec le pack d'accessoires de montage mural.

1. Marquez les positions des quatre trous à percer sur le mur et percez les trous avec le foret. Assurez-vous que la distance entre chaque trou est la même que celle des trous ronds sur les supports à l'arrière du radiateur.
2. Insérez les rails en plastique dans les trous.
3. Insérez les vis métalliques dans les rails en plastique.
4. Soulevez le radiateur et dirigez les trous ronds sur les supports à l'arrière du radiateur vers les vis sur le mur et faites glisser le radiateur de 10 mm vers la droite
5. Assurez-vous que la distance entre le bas du radiateur et le sol n'est pas inférieure à 10 cm lorsque le radiateur est installé

INSTRUCTIONS D'UTILISATION

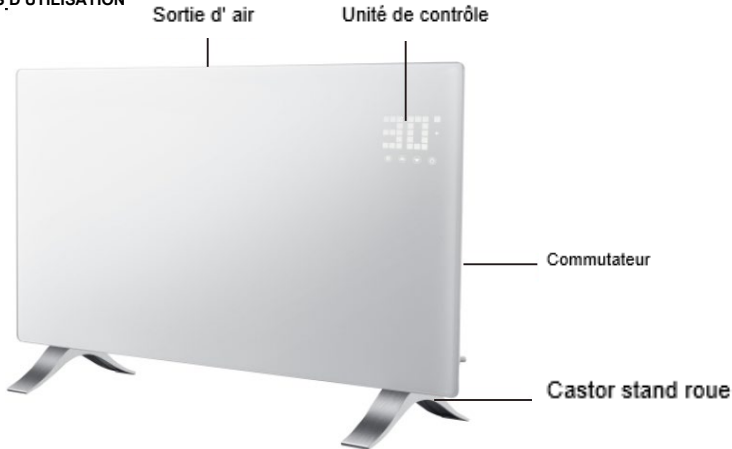

Panneau de contrôle / télécommande

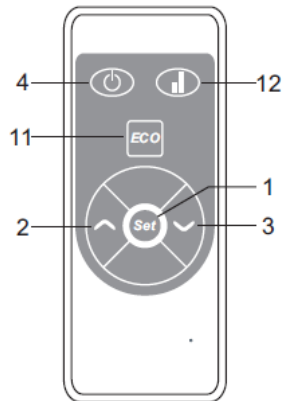
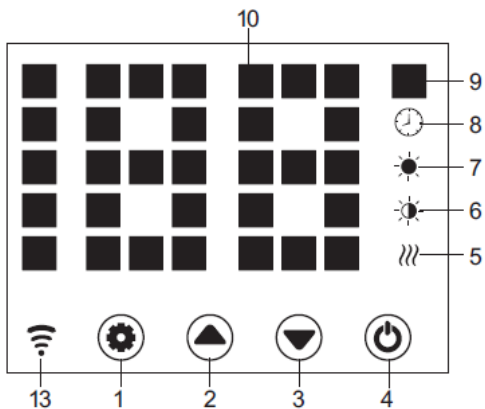

- | | |
|--|---|
| 1. Bouton de réglage | 8. Indicateur de minuterie |
| 2. Bouton haut | 9. Indicateur de température |
| 3. Bouton bas | 10. Affichage du nombre de LED |
| 4. Bouton marche | 11. Fonction ECO |
| 5. Indicateur de fonctionnement de l'élément chauffant | 12. Sélection de chauffage bas / haut |
| 6. Indicateur de faible chauffage | 13. Indicateur WiFi (si connecté OK, le voyant wifi s'allume; en cas d'échec) |
| 7. Indicateur de chauffage élevé | |

Départ

- Sortez le radiateur du carton avec précaution. Veuillez conserver le carton pour le stockage hors saison.
- Assurez-vous que l'interrupteur d'alimentation est en position OFF avant de le brancher.
- Assurez-vous que l'appareil de chauffage est correctement assemblé conformément au guide de montage.
- Il est préférable de ne pas utiliser la même prise électrique avec d'autres appareils électriques à haute puissance afin d'éviter de surcharger votre circuit.

Allumer

Brancher et activer le commutateur d'alimentation, dispositif de chauffage est en position - par des touches 1 / 2 / 3 / 4 sur . Appuyez sur le bouton 4, le chauffage s'allume, l'écran affiche la température actuelle de la zone .
 Branchez l'appareil et allumez son interrupteur d'alimentation, il est en mode veille et affiche l'heure actuelle, avec le bouton lumineux 1/2/3/4. sur. Mais bouton lumière 1 / 2/3 disparaît après 10 secondes.

Temp. Réglage

Appuyez sur le bouton 1, temp. l'indicateur clignote et son réglage est activé . En appuyant sur les boutons 2 et 3, nous sélectionnons la température souhaitée . et enregistrez-le . Le radiateur chauffe, l'écran affiche la température actuelle et le bouton 5 s'allume .
 Appuyez sur le bouton 1, l'indicateur de température clignote et son réglage est activé. Appuyez sur 2 ou 3 pour régler la température et 1 pour la sauvegarder, ou laissez-la simplement 5 s, le réglage est enregistré automatiquement.
 Appuyez sur 2/3 sur la télécommande pour la température requise et enregistrez le paramètre par OK.

Réglage de la minuterie

Minuterie de démarrage du temps de chauffage
 En mode arrêt - chauffage, appuyez deux fois sur 1 pour régler la minuterie (0H à 24H) et sur 2 & 3 pour régler la température. Après le réglage, il affiche la température de la zone. L'indicateur 8 s'allume pendant la période de la minuterie et s'éteint à la fin de la minuterie, puis le chauffage commence à chauffer à un niveau élevé .
 Minuterie d'arrêt du temps de chauffage
 En mode chauffage (niveau haut ou bas), appuyez deux fois sur 1 pour régler la minuterie et 2 3 pour régler la température. Après le réglage, il affiche la température de la zone. L'indicateur 8 s'allume pendant la période de la minuterie et s'éteint à la fin de la minuterie. Ensuite, le radiateur arrête de chauffer .

Réglage de la chaleur haute / basse

- En mode de fonctionnement, le bouton 2 bascule entre le chauffage élevé et l'arrêt du chauffage (l'indicateur 7 s'allume lorsque le chauffage est élevé et s'éteint lorsque le chauffage est éteint); 5 Sélection de chaleur haute / basse
- En mode de fonctionnement, le bouton 3 fonctionne entre le chauffage bas et le chauffage éteint (le voyant 6 s'allume lorsque le chauffage est bas et s'éteint lorsque le chauffage est éteint);
- En mode de fonctionnement, touche 12 quarts de travail entre Off / bas / haut chauffage, 7 rallume en chauffage haute, 6 lumière en feu doux, et pas de lumière quand hors chauffage).

Réglage de la sécurité enfants

Appuyez sur 2 et 3 pendant 3 secondes, le système est verrouillé et aucun réglage ne peut être effectué. Après 3 s, l'écran affiche à nouveau la température de la zone.
 Méthodes de déverrouillage:
 Appuyez à la fois sur 2 et 3 pendant 3 secondes, l'unité est déverrouillée.

Activation des boutons d'affichage

Normalement, les boutons d'affichage sont éteints lorsque l'appareil fonctionne, touchez la zone du panneau sous la température, ils sont à nouveau allumés.

Fonction ECO

Appuyez sur les boutons de réglage 1 et 3 pendant 3 s (ou appuyez sur le bouton 11 de la télécommande), la fonction ECO s'exécute. Dans ce mode, l'écran affiche uniquement certains indicateurs (en fonction du réglage du rasage effectué avant ECO)

Méthodes de verrouillage de la fonction ECO

Appuyez sur n'importe quel bouton de l'écran 2) Appuyez sur le bouton ECO 11 de la télécommande.

Basculer l'affichage entre ° C / F

Appuyez simultanément sur les touches 1 et 2 (les deux touches de gauche) pendant environ 10 secondes.

Détection de fenêtre ouverte

Si la température diminue de 3 ° C ou plus en 2 minutes, la détection de fenêtre ouverte agit et, l'unité arrête de chauffer, l'indicateur 9 clignote. Appuyez sur le bouton 4, éteignez le chauffage puis rallumez-le. La détection de fenêtre ouverte est fermée.

Réinitialisation WiFi

En mode chauffage, appuyez sur le bouton 1 pendant 3s, le WiFi est réinitialisé, avec son voyant allumé .

Éteindre

Éteignez l'interrupteur 4, le radiateur cesse de fonctionner et coupez l'alimentation électrique, le radiateur est hors tension.

Fonctionnement WiFi et application:

1. Le radiateur doit être utilisé à portée du routeur Wi-Fi.

REMARQUE Le routeur Wi-Fi doit fonctionner à 2,4 GHz

2. Téléchargez l'application "TuyaSmart" sur smartphone, tablette ou ordinateur.
3. Après avoir installé l'application, sélectionnez «transférer».
4. Pour vous inscrire, entrez l'adresse e-mail à laquelle le code de vérification sera envoyé. Le code doit être appliqué à l'application dans les 60 secondes suivant sa réception. Créez ensuite un mot de passe. La sélection de «confirmation» termine le processus d'inscription dans l'application.
5. Pour ajouter un nouvel appareil, sélectionnez «Ajouter un appareil».
6. Sélectionnez «Petit appareil» dans la liste, puis «Thermostat».

Après avoir sélectionné l'option «Thermostat», l'application affichera des informations sur le nombre sélectionné de fréquences prises en charge Routeur Wi-Fi 2,4 GHz, ainsi qu'une invite pour entrer le mot de passe Wi-Fi si le dispositif de contrôle est utilisé auparavant ne dépend pas de la gamme.

7. Connectez le radiateur à l'alimentation électrique.
8. Allumez le radiateur.
9. Sur le panneau de contrôle, maintenez le bouton "M", jusqu'à ce que la LED bleue à côté du marquage Wi-Fi, clignote rapidement. Cliquez ensuite sur "Suivant" dans l'application.
10. L'application affichera les options «clignotement rapide» et «clignotement lent». Sélectionnez «clignotement rapide» ou l'application recherchera l'appareil lui-même après un certain temps.
11. Après avoir établi la connexion entre l'application et l'appareil, le nom de l'appareil apparaîtra dans l'application. Sélectionnez la sélection de périphérique, puis le panneau de commande apparaîtra dans l'application.
12. L'application est prête à contrôler les paramètres du radiateur!

L'application "TuyaSmart" permet les réglages suivants:

–□chauffage marche et arrêt (sans actionner l'alimentation du panneau de commande, qui doit être fait manuellement à l'aide de l'interrupteur principal),

–□réglage de la température du thermostat,

–□réglage de la minuterie,

–□configuration d'un cycle de chauffage hebdomadaire.

Vous pouvez contrôler le chauffage à distance. Si le radiateur est à portée du routeur Wi-Fi couplé, l'application de contrôle fonctionnera sur l'appareil avec accès à Internet.

Application



1. Niveau de chauffage
2. Réglage de la température
3. Température de la zone
4. Chauffage
5. Diminuer la température
6. salut
7. Lo
8. Milieu
9. Allumé éteint
10. Mode
11. Eco
12. Fonction
13. Sécurité enfants
14. ECO
15. Augmenter la température
16. Bouton de verrouillage enfant
17. Compte à rebours du bouton
18. ° C / F
19. Programme

CHANGEMENT DE BATTERIE

1. Pour déverrouiller la batterie, ouvrez doucement le loquet avec le couvercle.
2. Insérez une nouvelle pile CR2032, notez leur polarité requise (+/-)
3. Fermez le couvercle de la batterie pour que le loquet se verrouille.

NETTOYAGE ET ENTRETIEN

Avant de nettoyer votre radiateur, éteignez-le et laissez-le refroidir. Débranchez l'alimentation électrique de l'appareil. L'extérieur peut être nettoyé en l'essuyant avec un chiffon doux humide, puis séché. N'utilisez pas de poudres de nettoyage abrasives ou de vernis à meubles, car cela peut endommager la finition de la surface. Pour libérer le radiateur du mur, pour le nettoyer ou la redécorer, il suffit d'ouvrir le capuchon du boulon à vis et de dévisser les boulons pour décoller du mur. Pour un stockage à court terme, il suffit de brancher le radiateur et de le laisser de côté; pour un stockage à long terme, vous pouvez le démonter du mur ou le recouvrir d'un matériau.

DÉPANNAGE

Si votre appareil de chauffage ne fonctionne pas, veuillez suivre ces instructions:

- Assurez-vous que votre disjoncteur ou fusible fonctionne correctement.
- Assurez-vous que le radiateur est branché et que la prise électrique fonctionne correctement.
- Si l'interrupteur MARCHÉ / ARRÊT n'est pas allumé en position MARCHÉ, envoyez-le directement au centre de service pour réparation.

REMARQUE: SI VOUS RENCONTREZ UN PROBLÈME AVEC VOTRE CHAUFFAGE, VEUILLEZ CONSULTER LES INFORMATIONS DE GARANTIE POUR LES INSTRUCTIONS. VEUILLEZ NE PAS TENTER D'OUVRIR OU DE RÉPARER LE CHAUFFAGE VOUS-MÊME. LE FAIRE POURRAIT ANNULER LA GARANTIE ET CAUSER DES DOMMAGES OU DES BLESSURES CORPORELLES. SI LE PROBLÈME PERSISTE ENCORE, VEUILLEZ CONTACTER LE DISTRIBUTEUR .

RECYCLAGE



Les équipements électriques ne doivent pas être jetés avec les ordures ménagères et doivent être utilisés dans des installations appropriées. Des informations sur l'utilisation peuvent être fournies par le fournisseur du produit ou les autorités locales. Les déchets d'équipements électriques et électroniques contiennent des substances qui ne sont pas neutres pour l'environnement naturel. Les équipements non recyclés constituent un danger potentiel pour l'environnement et la santé humaine.

Identificateur (s) du modèle: 90-093					
Article	symbole	Valeur	Unité	Article	Unité
La production de chaleur				Type d'entrée de chaleur, pour les appareils de chauffage locaux à accumulation électrique uniquement (sélectionnez-en un)	
Puissance calorifique nominale	P_{nom}	1.0	kW	Contrôle manuel de la charge thermique avec thermostat intégré	[non]
Puissance thermique	P_{min}	0,5	kW	Contrôle manuel de la charge thermique avec retour de température	[non]

minimale (indicative)				ambiante et / ou extérieure	
Puissance thermique continue maximale	P_{max}	0,96	kW	Contrôle électronique de la charge thermique avec rétroaction de la température ambiante et / ou extérieure	[non]
Consommation électrique auxiliaire				Production de chaleur assistée par ventilateur	[non]
À la puissance thermique nominale	el_{max}	0,966	kW	Type de puissance de chauffage / contrôle de la température ambiante (sélectionnez-en un)	
À la puissance thermique minimale	el_{min}	0,478	kW	Production de chaleur à un étage et pas de contrôle de la température ambiante	[non]
En mode veille	el_{SB}	0,4	W	Deux étapes manuelles ou plus, pas de contrôle de la température ambiante	[non]
				Avec contrôle de la température ambiante par thermostat mécanique	[non]
				Avec contrôle électronique de la température ambiante	[non]
				Contrôle électronique de la température ambiante et minuterie de jour	[non]
				Contrôle électronique de la température ambiante et minuterie hebdomadaire	[Oui]
Autres options de contrôle (plusieurs sélections possibles)					
				Contrôle de la température ambiante, avec détection de présence	[non]
				Contrôle de la température ambiante, avec détection de fenêtre ouverte	[Oui]
				Avec option de contrôle à distance	[Oui]
				Avec contrôle de démarrage adaptatif	[non]
				Avec limitation du temps de travail	[non]
				Avec capteur d'ampoule noire	[Oui]
Détails du contact:	Grupa Topex Sp. z oo Sp. k. Ul. Pograniczna 2/4, 02-285 Warszawa				
Remarque: Pour les appareils de chauffage locaux électriques, le rendement énergétique saisonnier mesuré pour le chauffage des locaux n's ne peut pas être pire que la valeur déclarée à la puissance thermique nominale de l'unité.					

Identificateur (s) du modèle: 90-094					
Article	symbole	Valeur	Unité	Article	Unité
La production de chaleur				Type d'entrée de chaleur, pour les appareils de chauffage locaux à accumulation électrique uniquement (sélectionnez-en un)	
Puissance calorifique nominale	P_{nom}	1,5	kW	Contrôle manuel de la charge thermique avec thermostat intégré	[non]
Puissance thermique minimale (indicative)	P_{min}	0,75	kW	Contrôle manuel de la charge thermique avec retour de température ambiante et / ou extérieure	[non]
Puissance thermique continue maximale	P_{max}	1,48	kW	Contrôle électronique de la charge thermique avec rétroaction de la température ambiante et / ou extérieure	[non]
Consommation électrique auxiliaire				Production de chaleur assistée par ventilateur	
À la puissance thermique nominale				Type de puissance de chauffage / contrôle de la température ambiante (sélectionnez-en un)	
À la puissance thermique minimale	el_{min}	0,720	kW	Production de chaleur à un étage et pas de contrôle de la température ambiante	[non]
En mode veille	el_{SB}	0,3	W	Deux étapes manuelles ou plus, pas de contrôle de la température ambiante	[non]
				Avec contrôle de la température ambiante par thermostat mécanique	[non]

				Avec contrôle électronique de la température ambiante	[non]
				Contrôle électronique de la température ambiante et minuterie de jour	[non]
				Contrôle électronique de la température ambiante et minuterie hebdomadaire	[Oui]
				Autres options de contrôle (plusieurs sélections possibles)	
				Contrôle de la température ambiante, avec détection de présence	[non]
				Contrôle de la température ambiante, avec détection de fenêtre ouverte	[Oui]
				Avec option de contrôle à distance	[Oui]
				Avec contrôle de démarrage adaptatif	[non]
				Avec limitation du temps de travail	[non]
				Avec capteur d'ampoule noire	[Oui]

Détails du contact: Grupa Topex Sp. z oo Sp. k. Ul. Pograniczna 2/4, 02-285 Warszawa

Remarque:

Pour les appareils de chauffage locaux électriques, le rendement énergétique saisonnier mesuré pour le chauffage des locaux ns ne peut pas être pire que la valeur déclarée à la puissance thermique nominale de l'unité.

Identificateur (s) du modèle: 90-095

Article	symbole	Valeur	Unité	Article	Unité
La production de chaleur				Type d'entrée de chaleur, pour les appareils de chauffage locaux à accumulation électrique uniquement (sélectionnez-en un)	
Puissance calorifique nominale	P_{nom}	2.0	kW	Contrôle manuel de la charge thermique avec thermostat intégré	[non]
Puissance thermique minimale (indicative)	P_{min}	1.0	kW	Contrôle manuel de la charge thermique avec retour de température ambiante et / ou extérieure	[non]
Puissance thermique continue maximale	P_{max}	1,98	kW	Contrôle électronique de la charge thermique avec rétroaction de la température ambiante et / ou extérieure	[non]
Consommation électrique auxiliaire					
À la puissance thermique nominale	eI_{max}	1,985	kW	Type de puissance de chauffage / contrôle de la température ambiante (sélectionnez-en un)	
À la puissance thermique minimale	eI_{min}	0,979	kW	Production de chaleur à un étage et pas de contrôle de la température ambiante	[non]
En mode veille	eI_{sa}	0.4	W	Deux étapes manuelles ou plus, pas de contrôle de la température ambiante	[non]
				Avec contrôle de la température ambiante par thermostat mécanique	[non]
				Avec contrôle électronique de la température ambiante	[non]
				Contrôle électronique de la température ambiante et minuterie de jour	[non]
				Contrôle électronique de la température ambiante et minuterie hebdomadaire	[Oui]
				Autres options de contrôle (plusieurs sélections possibles)	
				Contrôle de la température ambiante, avec détection de présence	[non]
				Contrôle de la température ambiante, avec détection de fenêtre ouverte	[Oui]
				Avec option de contrôle à distance	[Oui]
				Avec contrôle de démarrage adaptatif	[non]
				Avec limitation du temps de travail	[non]
				Avec capteur d'ampoule noire	[Oui]

Détails du contact: Grupa Topex Sp. z oo Sp. k. Ul. Pograniczna 2/4, 02-285 Warszawa

Remarque:

Pour les appareils de chauffage locaux électriques, le rendement énergétique saisonnier mesuré pour le chauffage des locaux ns ne peut pas être pire que la valeur déclarée à la puissance thermique nominale de l'unité.